

DEWALT®

DCLE34031

370124 - 92 BLT

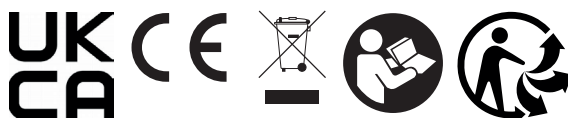

Eesti keel	(Originaaljuhend)	9
Lietuvių	(Originalių instrukcijų vertimas)	18
Latviešu	(Tulkojums no rokasgrāmatas oriģinālvalodas)	27
Русский язык	(Перевод с оригинала инструкции)	36

DCLE34031 COMPACT 32000 LINE LASER	
TYPE 1 18V DC VV	
	COMPACT 32000 LINE LASER
	WELD MASK, SHIELD EXCEPT FOR CONFORMANCE WITH IEC 60825-1:2014, CLASS 2, ALL OTHERS ARE NOT PERMITTED
	ALL LASER RADIATION IS CLASSIFIED AS CLASS 2 LASER

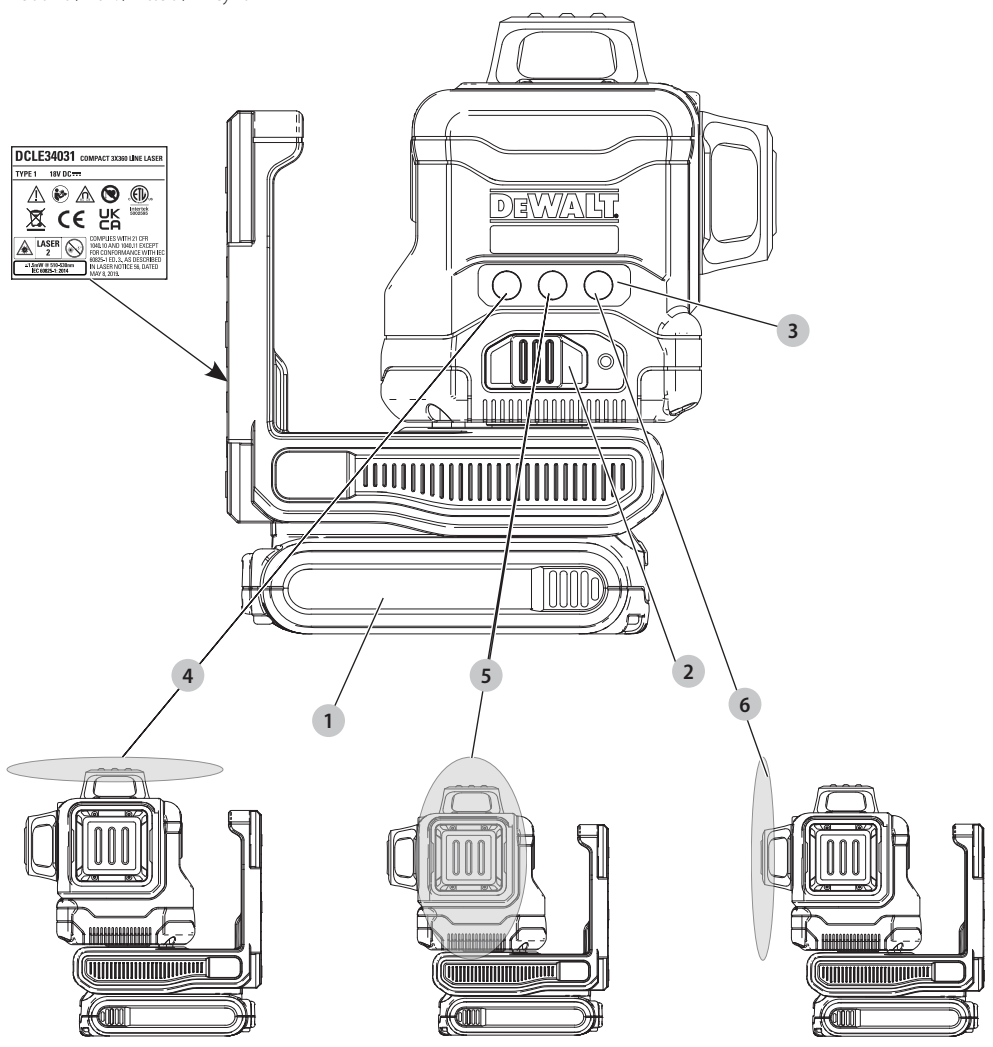

Joonis / Pav. / Attēls / Рисунок B

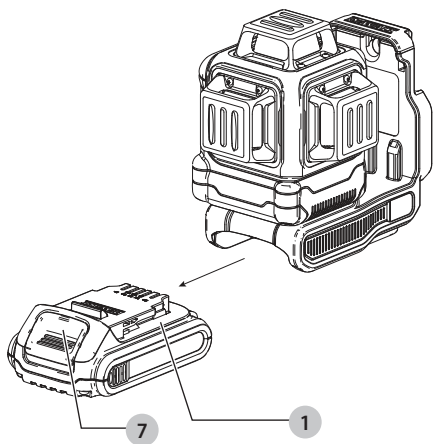

Joonis / Pav. / Attēls / Рисунок C

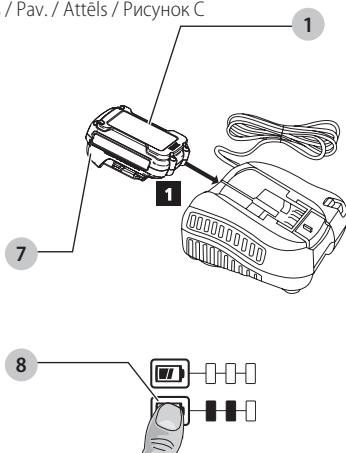

Joonis / Pav. / Attēls / Рисунок D

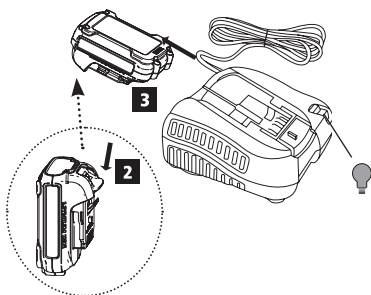

Joonis / Pav. / Attēls / Рисунок E

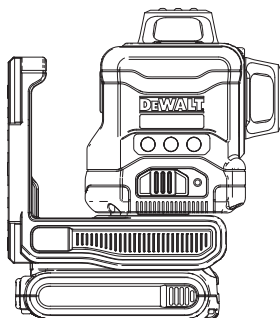

Joonis / Рав. / Attēls / Рисунок F

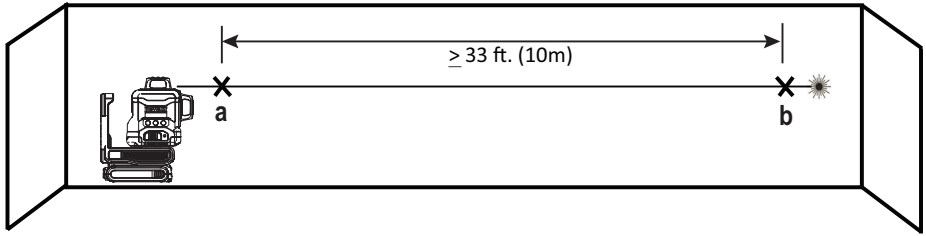

Joonis / Рав. / Attēls / Рисунок G

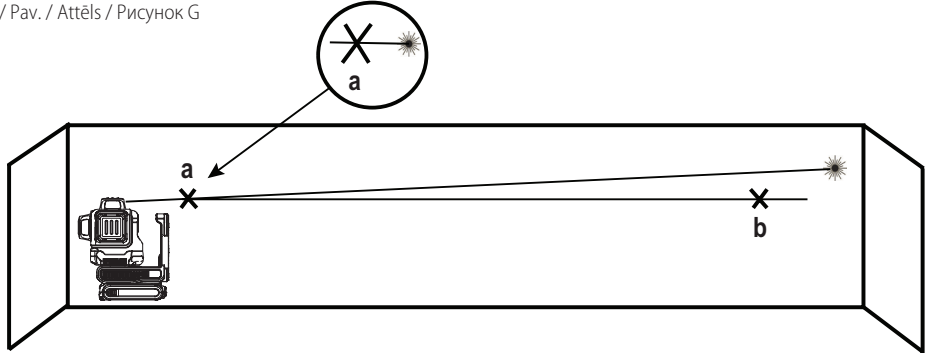

Joonis / Рав. / Attēls / Рисунок H

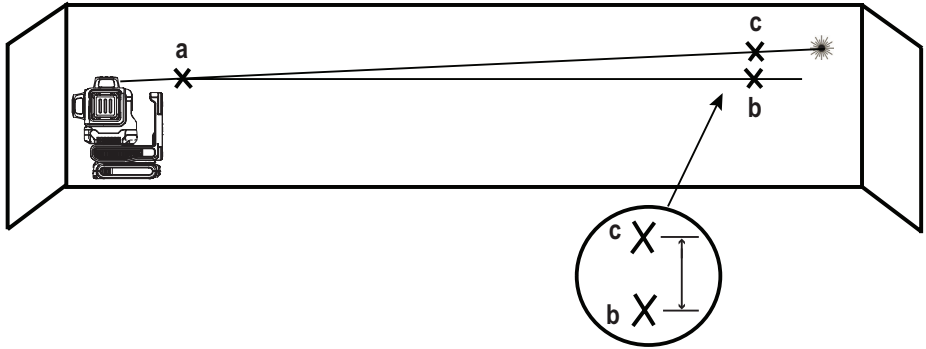



Joonis / Pav. / Attēls / Рисунок I

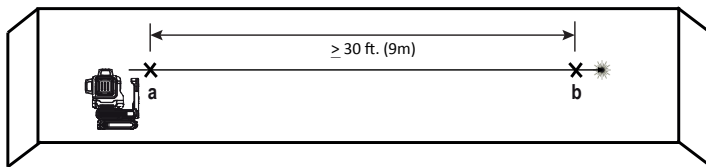

Joonis / Pav. / Attēls / Рисунок J

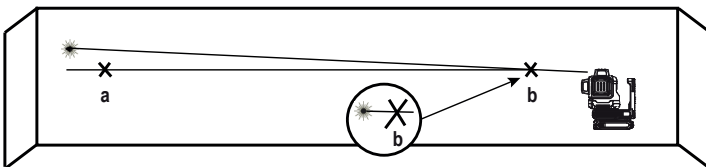

Joonis / Pav. / Attēls / Рисунок K

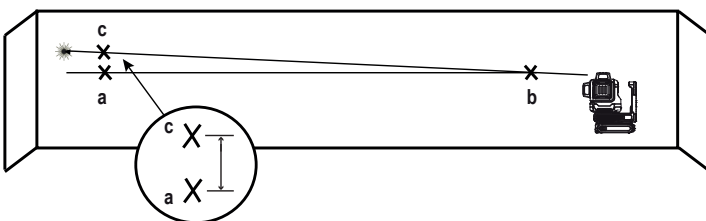

Joonis / Pav. / Attēls / Рисунок L

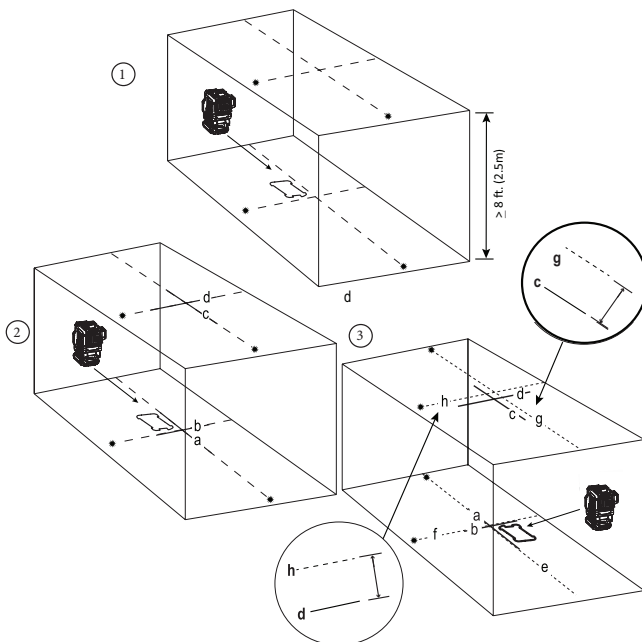

①

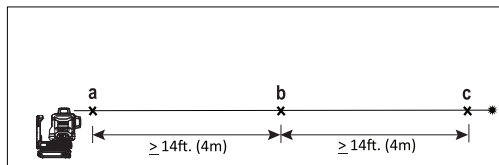

②

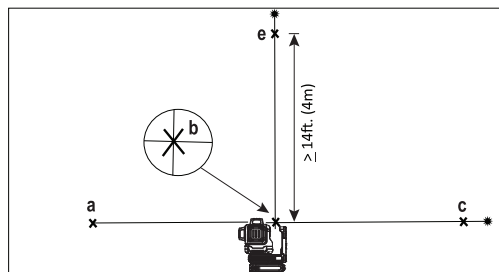

③

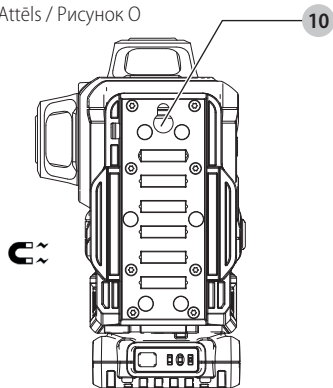
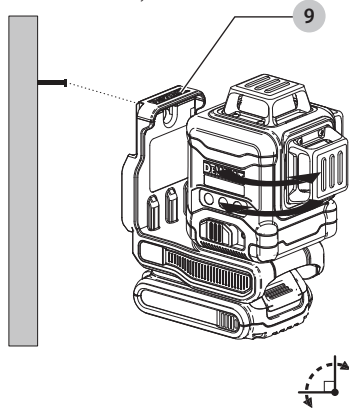
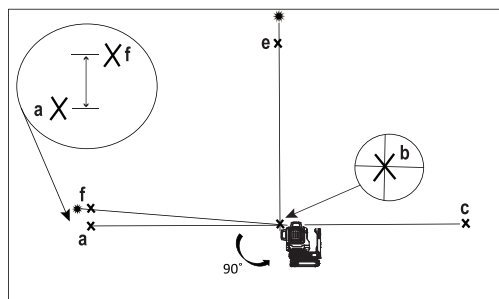

Joonis / Pav. / Attēls / Рисунок P

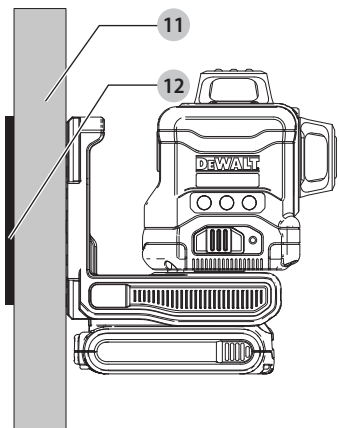

Joonis / Pav. / Attēls / Рисунок Q

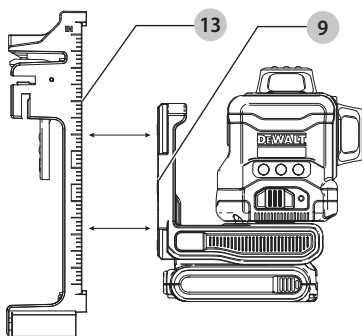

Joonis / Pav. / Attēls / Рисунок R

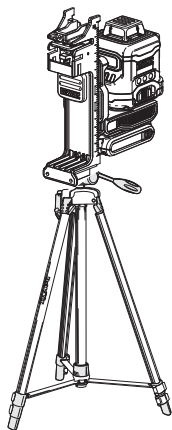

Joonis / Pav. / Attēls / Рисунок S

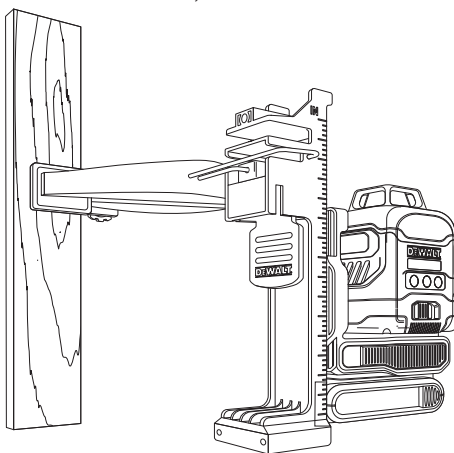

Joonis / Pav. / Attēls / Рисунок T

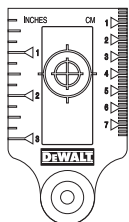

Sisukord

- Laseri andmed
- Kasutaja ohutus
- Akude ohutus
- Laseri toide
- Kasutamissoetus
- Laseri sisselülitamine
- Laseri täpsuse kontrollimine
- Kalibreerimise kontroll
- Laseri kasutamine
- Hooldus
- Probleemide lahendamine
- Tarvikud
- Tehnohooldus ja remont
- Garantii
- Spetsifikatsioonid

Lasери andmed

3x360 laser DCLE34031 on 2. klassi laserseade. Tegu on iseloodiva laserseadmega, mida saab kasutada horisontaalseks ja vertikaalseks loodimiseks.

DCLE34031		COMPACT 3X360 LINE LASER	
TYPE 1	18V DC		
	LASER 2	COMPLIES WITH 21 CFR 1040.10 AND 1040.11 EXCEPT FOR CONFORMANCE WITH IEC 60825-1 ED. 3, AS DESCRIBED IN LASER NOTICE 56, DATED MAY 8, 2019.	
≤1.5mW @ 510-530nm		IEC 60825-1: 2014	

Kasutaja ohutus

Definitsioonid. Ohutuseeskirjad

Allpool toodud määratlused kirjeldavad iga märksõna olulisuse astet. Lugege juhend läbi ja pöörake tähelepanu järgmistele sümbolitele.

- OHT!** Tähistab tõenäolist ohtlikku olukorda, mis juhul, kui seda ei väldita, lõppeb surma või raske kehavigastusega.
- HOIATUS!** Tähistab võimalikku ohuolukorda, mis juhul, kui seda ei väldita, võib lõppeda surma või raske kehavigastusega.
- ETTEVAATUST!** Tähistab võimalikku ohuolukorda, mis juhul, kui seda ei väldita, võib lõppeda kerge või keskmise raskusastmega kehavigastusega.
NB! Osutab kasutusviisile, mis ei seostu kehavigastusega, kuid mis võib põhjustada varalist kahju.

Kui teil on selle või mõne muu DEWALTi tööriista kohta küsimusi või kommentaare, minge internetiaadressile www.2helpU.com.

- HOIATUS!** Tööriista ega selle ühtki osa ei tohi ümber ehitada. Selle tagajärjel võite laserit kahjustada ja saada kehavigastusi.
- HOIATUS!** Lugege kõiki juhiseid ja tehke need endale selgeks. Kõigi hoiatuste ja juhiste täpne järgimine aitab vältida elektrilöögi, tulekahju ja/või raske kehavigastuse ohtu.

HOIDKE NEED JUHISED ALLES

- HOIATUS!** Laserikiirgusega kokkupuute oht. Ärge võtke laserloodi lahti ega muutke selle ehitust. Selle sees pole kasutajapoolset hooldust vajavaid osi. See võib põhjustada raskeid silmakahjustusi.
- HOIATUS!** Ohtlik kiirgus. Kui juhtseadiste kasutamisel, seadme reguleerimisel või selle käsitsemisel ei järgita käesolevat juhendit, võib tagajärjeks olla kokkupuude ohtliku kiirgusega.
- ETTEVAATUST!** Magnetitega paigaldamisel hoidke sõrmed tagaseinast ja karkassipostist eemal. Sõrmede muljumise oht.
- ETTEVAATUST!** Ärge seiske magnetfiksaatoriga kinnitatud laseri all. Laseri kukkumisel võivad tagajärjeks olla rasked kehavigastused või laseri kahjustused.

Seadme sildid võivad olla järgmised sümbolid.

V.....voldid
mW.....millivatid
☀.....laseri hoiatustähis
nm.....lainepikkus nanomeetrites
2.....2. klassi laser

Hoiatussildid

Teie mugavuse ja ohutuse huvides on laseril järgmised sildid.

- HOIATUS!** Vigastusohu vähendamiseks peab kasutaja lugema kasutusjuhendit.
- HOIATUS!** LASERIKIRGUS. ÄRGE VAADAKE OTSE KIIRE SUUNAS. 2. klassi laserseade.
- HOIATUS!** Hoiduge magnetist eemal. Magnetiga seotud ohud võivad häirida südamestimulaatori tööd ning põhjustada raskeid või surmaga lõppevaid vigastusi.
- **Kui seadet kasutatate viisil, mida tootja ei ole ette näinud, võib see nõrgendada seadme pakuvatav kaitset.**
- **Ärge kasutage laserit plahvatusohtlikus keskkonnas, näiteks tuleohtlike vedelike, gaaside või tolmu läheduses.** Elektriööriistad tekitavad sädemeid, mis võivad põhjustada tolmu või aurude süttimise.
- **Kasutage laserit ainult ettenähtud akudega.** Muud tüüpi patareide kasutamine võib põhjustada tuleohtu.

EESTI KEEL

Akud				Laadimised / laadimisajad (minutites)									
Kat. nr	V _{DC}	Ah	Kaal (kg)	DCB104	DCB107	DCB112	DCB113	DCB115	DCB116	DCB117	DCB118	DCB132	DCB119
DCB181	18	1,5	0,35	22	70	45	35	22	22	22	22	22	45
DCB182	18	4,0	0,61	60/40**	185	120	100	60	60/45**	60/40**	60/40**	60	120
DCB183/B/G	18	2,0	0,40	30	90	60	50	30	30	30	30	30	60
DCB184/B/G	18	5,0	0,62	75/50**	240	150	120	75	75/60**	75/50**	75/50**	75	150
DCB185	18	1,3	0,35	22	60	40	30	22	22	22	22	22	40
DCB187	18	3,0	0,54	45	140	90	70	45	45	45	45	45	90
DCB189	18	4,0	0,54	60	185	120	100	60	60	60	60	60	120

* Kuupäevakood 201811475B või hilisem

** Kuupäevakood 201536 või hilisem

- **Kui laserit ei kasutata, hoidke seda lastele ja väljaõppeta isikutele kättesaamatus kohas.** Oskamatutes kätes võivad laserid olla väga ohtlikud.
- **Seadet PEAVAD hooldama ainult kvalifitseeritud hooldustehnikud.** Oskamatu remont või hooldus võib lõppeda kehavigastustega. Lähima DEWALTi hooldusesinduse leiate aadressilt www.2helpU.com.
- **Ärge kasutage tööriista, kui seda ei saa lülitist sisse ja välja lülitada.** Tööriist, mida ei saa lülitist juhtida, on ohtlik ja vajab remonti.
- **Ärge kasutage laserikiire vaatamiseks optilisi vahendeid, näiteks teleskoopi või luupi.** See võib põhjustada raskeid silmakahjustusi.
- **Ärge asetage laserit kohta, kus keegi võib tahtlikult või tahtmatult laserikiire vaadata.** See võib põhjustada raskeid silmakahjustusi.
- **Ärge asetage laserit peegeldava pinna lähedale, mis võib peegeldada laserikiire kellelegi silma.** See võib põhjustada raskeid silmakahjustusi.
- **Kui te laserit ei kasuta, lülitage see välja. Kui jätate laseri välja lülitamata, suureneb oht, et keegi vaatab laserikiire suunas.** Ärge kunagi muutke laseri ehitust mis tahes moel. Seadme muutmine võib põhjustada kokkupuute ohtliku laserikiirgusega.
- **Ärge kasutage laserit laste läheduses ega laske lastel seda kasutada.** See võib põhjustada raskeid silmakahjustusi.
- **Ärge eemaldage ega rikkuge hoiatussilte.** Kui sildid on eemaldatud, võib kasutaja või keegi teine end teadmatuses kiirgusohu seada.
- **Asetage laser kindlalt ühetasasele pinnale.** Laseri ümberkukkumisel võivad tagajärjeks olla laseri kahjustused ja kehavigastused.

Isiklik ohutus

- Säilitage valvsus, jälgige, mida teete, ja kasutage laserit mõistlikult. Ärge kasutage laserit väsinuna ega alkoholi, uimastite või ravimite mõju all olles. Kui laseriseadmega töötamise ajal tähelepanu kas või hetkeks hajub, võite saada raskeid tervisekahjustusi.
- Kasutage isikukaitsevahendeid. Kandke alati silmade kaitset. Turvavarustus (nt tolmu mask, mittelbisevad turvajalatsid, kõva peakate ja kõrvaklapid) vähendab olenevalt töötajimustest tervisekahjustuste ohtu.

Akupatareid

Olulised ohutusnõuded akupatareid kasutamisel

Asendusakude tellimisel märkige ära katalooginumber ja pinge.

Aku ei ole ostes täielikult laetud. Enne aku ja laadija kasutamist lugege alltoodud ohutusjuhiseid. Seejärel järgige antud laadimisjuhiseid.

LUGEGE KÕIKI JUHISEID

- **Ärge kasutage akut plahvatusohtlikus keskkonnas, näiteks tuleohtlike vedelike, gaaside või tolmu läheduses.** Aku asetamisel laadijasse või sealt eemaldamisel võivad aaurud või tolm süttida.
- **Ärge kunagi asetage akupatareid jõuga laadijasse. Ärge muutke akupatareid mitte mingil viisil, et see ühilduks laadijaga, kuna akupatarei võib puruneda, põhjustades raskeid kehavigastusi.**
- Laadige akusid ainult DEWALTi laadijatega.
- **ÄRGE** kastke seadet vette ega muudesse vedelikesse ja vältige pritsmeid.
- **Ärge hoidke ega kasutage tööriista ja akut kohas, kus temperatuur võib langeda alla 4 °C (39,2 °F) (näiteks talvel kuuride või metallehitiste läheduses) või ületada 40 °C (104 °F) (näiteks suvel kuuride või metallehitiste läheduses).**
- **Ärge põletage akupatareid isegi siis, kui see on tõsiselt kahjustatud või täielikult lõpuni kasutatud.** Aku võib tules plahvatada. Liitiumioonakude põletamisel eraldub mürgiseid aure ja aineid.
- **Kui aku sisu puutub nahaga kokku, siis peske seda kohta kohe neutraalse seebi ja veega.** Kui akuedelik satub silma, siis loputage avatud silma veega 15 minutit või kuni ärritus lakkab. Meditsiiniline märkus: aku elektrolüüt koosneb vedelate orgaaniliste süsivesinike ja liitiumisoolade segust.
- **Avatud akuelementide sisu võib ärritada hingamisteid.** Minge värske õhu kätte. Sümptomite püsimisel pöörduge arsti poole.



HOIATUS! Põletuse oht. Akuedelik võib sädeme või leegiga kokku puutudes olla tuleohtlik.



HOIATUS! Ärge kunagi üritage akut mingil põhjusel avada. Kui aku korpus on pragunenud või muul viisil

kahjustunud, ärge pange akut laadijasse. Ärge lõhkuge akut, ärge pillake seda maha ega kahjustage muul viisil. Ärge kasutage akut ega laadijat, mis on saanud tugeva löögi, maha kukkunud, millegi alla jäänud või muul viisil kahjustunud (näiteks naelaga läbi torgatud, haamriga löödud, peale astutud). See võib põhjustada (surmava) elektrilöögi. Kahjustunud akud tuleb tagastada hooldusesindusse ümbertöötlemiseks.



HOIATUS! Tuleht. Ärge hoidke ega kandke akupatareisid nii, et metallesemad puutuvad kokku akuklemmidega. Näiteks ärge asetage akupatareid põlle sisse, taskusse, tööriistakasti, tootekohvrise, sahtlisse vms koos lahtiste naelte, kruvide, võtmete vms esemetega.



ETTEVAATUST! Kui te tööriista ei kasuta, asetage see küllili stabiilsele pinnale, kus see ei põhjusta komistamise ega kukkumise ohtu. Mõned suurte akudega tööriistad seisavad aku peal püsti, kuid võivad kergesti ümber minna.

Transportimine



HOIATUS! Tuleht. Akude transportimisega võib kaasneda tuleoht, kui akuklemmid puutuvad kogemata kokku elektrit juhtivate materjalidega. Akude transportimisel tuleb veenduda, et akuklemmid on kaitstud ja hästi isoleeritud teiste materjalidega kokkupuutumise eest, et vältida lühist. **MÄRKUS!** Liitiumioonakusid ei tohi pakkida kontrollitavas pagasisse.

DEWALTi akud vastavad kõigile kehtivatele tarneeeskirjadele, mis on sätestatud tööstus- ja juriidilistes standardites, sealhulgas ÜRO ohtlike kaupade veo soovituste näidiseeskirjad; Rahvusvahelise Lennutranspordi Ühenduse (IATA) ohtlike kaupade eeskirjad, rahvusvaheline ohtlike kaupade mereveo (IMDG) eeskiri ja ohtlike veoste rahvusvahelise autoveo Euroopa kokkulepe (ADR). Liitiumioonelemendid ja akud on testitud ÜRO ohtlike kaupade veo soovituste katsete ja kriteeriumide käsiraamatu punkti 38.3 järgi.

Enamikul juhtudel ei klassifitseerita DEWALTi akupatareisid tarnimisel täisreguleeritud 9. kategooria ohtlikuks materjaliks. Üldiselt nõuavad 9. kategooria täisregulatsiooni kohaldamist vaid liitiumioonakud, mille nimienergia on suurem kui 100 vatt-tundi (Wh). Kõigil liitiumioonakudel on niminäitaja vatt-tundides märgitud pakendile. Lisaks ei soovita DEWALT keeruliste eeskirjade tõttu liitiumioon-akupatareide transportimiseks õhutranspordivahendit olenemata Wh-väärtusest. Tööriistu koos akudega (kombikomplekt) tohib transportida õhutranspordiga erandjuhul, kui akupatarei energiväärtus ei ületa 100 Wh. Olenemata sellest, kas tarnitava kauba suhtes kohaldatakse erandit või kehtib sellele täisregulatsioon, vastutab tarnija pakendamise, sildistamise/märgistamise ja dokumentatsiooni kehtivatele nõuetele vastavuse eest.

Kasutusjuhendi selles jaos toodud teave on antud heas usus ning seda peetakse dokumendi koostamise ajahetkel õigeks. Sellegipoolest ei anta otsest ega kaudset garantiid.

Ostja peab tagama, et tema tegevus on kooskõlas kehtivate eeskirjadega.

FLEXVOLT™-i aku transportimine

DEWALTi FLEXVOLT™-i akul on kaks režiimi: **kasutamine ja transport.**

Kasutusrežiim. Kui FLEXVOLT™-i aku on eraldi või DEWALTi max 20 V seadmes, töötab see max 20 V akuna. Kui FLEXVOLT™-i aku on 54 V või 108 V (kaks 54 V akut) seadmes, töötab see 54 V akuna.

Transpordirežiim. Kui FLEXVOLT™-i aku on kate peal, on aku transpordirežiimis. Hoidke kate transportimiseks alles.

Kui aku on transpordirežiimis, on akuelementide elektrihüendus katkestatud, mille tagajärjel on meil 3 akut, mille energiväärtus on madalam võrreldes 1 akuga, mille energiväärtus on kõrgem. Tänu 3-le madalama Wh-väärtusega akule kohaldatakse akupatarei suhtes erandit, mille kohaselt ei kehti sellele teatud tarneregulatsioonid, mis puudutavad akude kõrgemat Wh-väärtust.

Näiteks transpordi Wh-väärtus võib olla 3 × 36 Wh, mis tähendab kolme 36 Wh akut. Kasutamise Wh-väärtus võib olla 108 Wh (ainult 1 aku).

Kasutamise ja transportimise märgistuse näidis



Hoiutingimused

- Hoidmiseks on parim kuiv ja jahe koht, kuhu ei paista otsene päikesevalgus ning kus temperatuur ei ole liiga kõrge ega madal. Aku optimaalsete talitusomaduste ja kasutusea tagamiseks hoidke mittekasutatavaid akusid toatemperatuuril.
- Pikemaks ajaks hoiule panekul soovitatatakse aku täis laadida ning asetada see jahedasse ja kuiva ning päikesevalguse eest kaitstud kohta.

MÄRKUS! Akut ei tohi hoida täielikult tühjenenuna. Akut tuleb enne kasutamist laadida.

Laadij ja akul olevad sildid

Lisaks juhendis kasutatavatele sümbolitele võivad laadija ja aku siltidel olla järgmised sümbolid.



Enne kasutamist lugege kasutusjuhendit.



Laadimisaja leiate peatükist „**Tehnilised andmed**“.



Ärge puudutage neid elektrit juhtivate esemetega.



Ärge laadige kahjustatud akusid.



Vältige kokkupuudet veega.

EESTI KEEL



Laske defektsed juhtmed kohe välja vahetada.



Laadige ainult vahemikus 4 °C kuni 40 °C.



Kasutamiseks ainult siseruumides.



Kõrvaldage akupatarei keskkonnasäästlikul viisil.



Laadige DEWALTi akupatareid ainult heakskiidetud DEWALTi laadijatega. Kui laete DEWALTi laadijaga muid kui DEWALTi akupatareid, võivad need puruneda või põhjustada muid ohtlikke olukordi.



Akut ei tohi põletada.



KASUTAMINE (ilma transpordikatteta). Näide: Wh-väärtus 108 Wh (1 aku väärtusega 108 Wh).



TRANSPORT (integreeritud transpordikattega). Näide: Wh-väärtus 3 x 36 Wh (kolm 36 Wh akut).

Akulaadidajad

DEWALTi laadidajad ei vaja reguleerimist ning nende konstrueerimisel on peetud silmas võimalikult lihtsat kasutamist.

Elektriohutus

Elektrimootor on ette nähtud vaid ühe pinge jaoks. Kontrollige alati, et aku pinge vastaks andmesildile märgitud väärtusele. Samuti veenduge, et laadija pinge vastaks võrgupingele.



Teie DEWALTi laadija on vastavalt standardile EN60335 topeltisolatsiooniga. Seetõttu ei ole maandusjuhete vaja.

Kui toitejuhe on kahjustatud, tuleb lasta see välja vahetada ainult DEWALTi või volitatud teeninduses.

Toitepistikute vahetamine

(ainult Ühendkuningriik ja lirimaa)

Kui on vaja paigaldada uus toitepistik, toimige järgmiselt.

- Kõrvaldage vana pistik ohutult.
- Ühendage pruun juhe uue pistiku faasiklemmiga.
- Ühendage sinine juhe neutraalklemmiga.



HOIATUS! Maandusklemmiga ühendusi ei tehta.

Järgige kvaliteetsete pistikutega kaasasolevaid paigaldusjuhiseid. Soovitatav kaitse: 3 A.

Pikendusjuhtme kasutamine

Ärge kasutage pikendusjuhete, kui see ei ole hädavajalik. Kasutage heakskiidetud pikendusjuhete, mis sobib laadija sisendvõimsusega (vt „*Tehnilised andmed*“). Juhtme minimaalne ristlõikepindala on 1 mm²; maksimaalne lubatud pikkus 30 m.

Juhtmerulli kasutamisel kerige juhe alati täielikult lahti.

Olulised ohutusnõuded akulaadijate kasutamisel

HOIDKE NEED JUHISED ALLES. See juhend sisaldab ühilduvate akulaadijate olulisi ohutus- ja kasutusjuhiseid (vt „*Tehnilised andmed*“).

- Enne laadija kasutamist lugege läbi kõik juhised ja hoiatustähised laadijal, akul ja akuga kasutataval seadmel.



HOIATUS! Elektrilöögi oht. Vältige vedelike sattumist laadijasse. Tagajärjeks võib olla elektrilöök.



HOIATUS! Soovitame kasutada rikkevoolukaitset, mille rakendumisvool on 30 mA või vähem.



ETTEVAATUST! Põletuse oht. Vigastusohu vähendamiseks laadige ainult DEWALTi laetavaid akusid. Teist tüüpi akud võivad plahvatada ning põhjustada kehavigastusi ja kahjusid.



ETTEVAATUST! Lapsi tuleb valvata, et nad selle seadmega ei mängiks.

NB! Teatud tingimustel, kui laadija on vooluvõrku ühendatud, võivad laadijasse sattunud võõrkehade selle kontaktid lühistada. Ärge laske laadija õonsustesse pääseda elektrit juhtivatel materjalidel, nagu terasvill, foolium ja metallipuru. Ühendage laadija alati vooluvõrgust lahti, kui selle pesas pole akut. Ühendage laadija lahti ka enne puhastamist.

- **ÄRGE üritage akut laadida mõne muu laadijaga peale käesolevas juhendis toodute.** Laadija ja aku on ette nähtud koos töötama.
- **Need laadidajad on mõeldud ainult DEWALTi laetavate akude laadimiseks.** Muu kasutuse tagajärjeks on tulekahju või (surmava) elektrilöögi oht.
- **Vältige laadija kokkupuudet vihma või lumega.**
- **Laadija eemaldamisel vooluvõrgust tõmmake pistikust, mitte juhtmet.** See vähendab pistiku ja juhtme kahjustamise ohtu.
- **Paigutage juhe nii, et sellele ei astuta peale, selle taha ei komistata ning seda ei kahjustata ega kulutata muul viisil.**
- **Ärge kasutage pikendusjuhete, kui see pole hädavajalik.** Vale pikendusjuhtme kasutamisega võib kaasnedes tulekahju või (surmava) elektrilöögi oht.
- **Ärge asetage laadija peale ühtegi eset ega laadijat pehmele pinnale, et mitte blokeerida ventilatsiooniväsiid ega põhjustada laadija ülekuumenemist.** Paigutage laadija soojusallikatest eemale. Laadija ventilatsioon on tagatud korpuse pealmisel ja alumisel küljel olevate avade kaudu.
- **Ärge kasutage laadijat kahjustunud juhtme või pistikuga** – laske need kohe välja vahetada.
- **Ärge kasutage laadijat, mis on saanud tugeva löögi, maha kukkunud või muul viisil kahjustunud.** Viige see volitatud hooldusesindusse.
- **Ärge võtke laadijat koost; viige see volitatud hooldusesindusse, kui seda on vaja hooldada või remontida.** Valesti kokkupanemine võib põhjustada (surmava) elektrilöögi või tulekahju ohtu.

- Kui toitejuhe on kahjustunud, peab tootja, tema esindaja vms kvalifitseeritud spetsialist selle ohu vältimiseks kohe välja vahetama.
- **Enne laadija puhastamist eemaldage see voolüüdvõrgust. See tähendab elektrilöögi ohtu.** Aku eemaldamine ei vähenda seda ohtu.
- **ÄRGE üritage ühendada kahte laadijat omavahel kokku.**
- **Laadija on ette nähtud töötama tavalises 230 V pingega voolüüdvõrgus. Ärge üritage seda kasutada teistsuguse pingega.** See ei kehti autolaadija puhul.







Aku laadimine (joonis B)

1. Ühendage laadija enne aku sisestamist sobivasse pistikupesasse.
2. Sisestage akupatarei 1 laadijasse ja veenduge, et see asetseks korralikult laadijas. Punane tuli (laadimine) vilgub korduvalt, mis tähendab, et laadimine on alanud.
3. Laadimine on lõpetatud, kui punane tuli jääb püsivalt põlema. Akupatarei on täielikult laetud ja seda võib kasutada või laadijasse jätta. Akupatarei eemaldamiseks laadijast vajutage akupatareil aku vabastusnuppu 7.

MÄRKUS! Liitiumioon-akupatareide maksimaalse võimsuse ja eluea tagamiseks laadige akupatarei enne esmakordset kasutamist täis.

Laadija töö

Aku laetuse taset näitavad allpool kirjeldatud näidikud.

Laadimisnäidikud	
	Laadimine 
	Täis laetud 
	Kuum/külma aku laadimiskaitse* 

* Punane tuli vilgub edasi, kuid selle toimingu ajal süttib kollane märgutuli. Kui aku on saavutanud sobiva temperatuuri, lülitub kollane tuli välja ja laadimine jätkub.

Ühilduv(ad) laadija(d) ei lae vigast akupatareid. Laadija näitab aku defekti, kui tuled ei sütti.

MÄRKUS! See võib tähendada ka seda, et viga on laadijas.

Kui laadija viitab probleemile, viige laadija ja akupatarei volitatud hooldusesindusse testimisele.

Kuuma/külma aku laadimiskaitse

Kui laadija tuvastab, et akupatarei on liiga kuum või külm, peatab see automaatselt laadimise, kuni akupatarei on saavutanud sobiva temperatuuri. Seejärel lülitub laadija automaatselt laadimisrežiimile. See funktsioon tagab akupatareide maksimaalse tööea.

Külm akupatarei laeb aeglasemalt kui soe akupatarei. Akupatarei laeb kogu laadimistsükli jooksul aeglasemalt ja maksimaalne laadimiskiirus ei taastu isegi akupatarei soojenemisel.

Akulaadija DCB118 on varustatud sisemise ventilaatoriga, mis on mõeldud akupatarei jahutamiseks. Ventilaator lülitub automaatselt sisse, kui akupatareid tuleb jahutada. Ärge kunagi kasutage akulaadijat, kui ventilaator ei tööta korralikult või kui ventilatsioonivad on ummistunud. Ärge torgake akulaadijasse võõrkehaid.

Elektroniline kaitsesüsteem

XR Li-Ion tööriistadel on sisseehitatud elektroniline kaitsesüsteem, mis kaitsab akupatareid ülekoormuse, ülekuumenemise või liigse tühjenemise eest.

Elektronilise kaitsesüsteemi rakendumisel lülitub tööriist automaatselt välja. Kui see juhtub, siis hoidke liitiumioon-akupatareid laadijas, kuni see on täis laetud.

Seinakinnitus

Need akulaadijad on mõeldud seinale paigaldamiseks või püstiselt lauale või tööpinna asetamiseks. Seinale paigaldamisel asetage akulaadija elektripistikupesale lähedale ja nurkadest või muudest õhuvoolu häirivatest takistustest eemale. Kasutage akulaadija tagakülge šabloonina kruviaukude asukohta märkimiseks seinale. Paigaldage akulaadija kindlalt, kasutades vähemalt 25,4 mm pikkuseid kipskruvisid (ostetud eraldi), mille pea läbimõõt on 7–9 mm, kruvituna puitu optimaalse kruvi kokkupuutepinna sügavusega umbes 5,5 mm. Joondage avad akulaadija tagaküljel väljaulatuvate kruvidega ning fikseerige need korralikult avadesse.

Laadija puhastamine



HOIATUS! Elektrilöögi oht. Enne laadija puhastamist eemaldage see

vahelduvvoolüüdvõrgust. Mustuse võib laadija korpusest eemaldada lapi või pehme metallivaba harjaga. Ärge kasutage vett ega puhastuslahuseid. Vältige vedelike sattumist tööriista sisse; ärge kastke tööriista ega selle osi vedelikku.

LASERI TOIDE

Aku paigaldamine ja eemaldamine (joonis B)

MÄRKUS! Veenduge, et akupatarei 1 oleks täis laetud.

Akupatarei paigaldamine tööriista käepidemesse

1. Joondage akupatarei 1 tööriista käepidemes olevate rööbastega (joonis B).
2. Libistage see käepidemesse, kuni akupatarei asetseb kindlalt seadmesse, millest annab märku klõpsatus.

Akupatarei eemaldamine

1. Vajutage aku vabastusnuppu 7 ja tõmmake akupatarei seadme käepidemest välja.
2. Sisestage akupatarei laadijasse, nagu kirjeldatud selle kasutusjuhendi laadija osas.

Akupatarei näidik (joonis B)

Mõningatel DEWALTi akupatareidel on näidik, mille kolm rohelist valgusdiodi näitavad akupatarei järelejäänud laetuse taset.

Akunäidiku aktiveerimiseks vajutage pikalt akunäidiku nuppu 8. Süttivad kolm rohelist valgusdiodi, näidates järelejäänud laetuse taset. Kui aku laetuse tase jääb alla kasutuspiiri, siis näidik ei sütti ning aku tuleb uuesti täis laadida.

EESTI KEEL

MÄRKUS! Akunäidik on vaid akupatarei järelejäänud laetuse näitaja. See ei näita tööriista funktsionaalsust ning näit varieerub sõltuvalt seadme komponentidest, temperatuurist ja kasutusolukorradest.

KASUTAMISÕPETUS

- Et aku ühe laadimisega kauem vastu peaks, lülitage laser välja, kui seda ei kasutata.
- Töö täpsuse tagamiseks tuleb laserit tihti kalibreerida. Vt „**Laseri täpsuse kontrollimine**“.
- Enne laseri kasutamist veenduge, et see asetseks kindlalt siledal, tasasel ja stabiilsel pinnal, mis on mõlemas suunas loodis.
- Laserikiire nähtavuse parandamiseks kasutage laseri sihikut (joonis T).



⚠ ETTEVAATUST! Et vähendada raskete vigastuste ohtu, ärge kunagi vaadake laserikiirde ei prillidega ega ilma. Olulise teabe leiate jaotisest „**Tarvikud**“.

- Märgistage alati laserikiire keskpunkt.
- Äärmuslikud temperatuuri muutused võivad põhjustada ehituskonstruksioonide, metallstatiivide, varustuse jms liikumist või nihkumist, mis omakorda mõjutab täpsust. Kontrollige töötamisel sageli täpsust.
- Kui laser on maha kukkunud, kontrollige, kas see on endiselt kalibreeritud. Vt „**Laseri täpsuse kontrollimine**“.

LASERI SISSELÜLITAMINE (JONIS A)

Asetage laser ühetasasele looditud pinnale. Laseri lukustuse avamiseks / sisselülitamiseks lükake toite-/transpordiluku lüliti 2 paremale.

Laserikiirte sisselülitamiseks vajutage klahvistikul vastavat nuppu 3. Kui nuppu uuesti vajutada, lülitub laserikiir välja. Laserikiired saab sisse lülitada ühekaupa või kõik korraga.

Nupp	Näidukud
	Horisontaalne laserikiir 4
	Külgmine vertikaalne laserikiir 5
	Eesmine vertikaalne laserikiir 6

Kui laserit ei kasutata, lükake toite-/transpordiluku lüliti vasakule väljalülitatud/lukustatud asendisse.

LASERI TÄPSUSE KONTROLLIMINE

Lasertööriistad on tehases pitseeritud ja kalibreeritud. Töö täpsuse tagamiseks on soovitatav kontrollida laseri täpsust enne esmakordset kasutamist (juhul kui laser on olnud äärmuslikul temperatuuril) ning teha seda aeg-ajalt ka edaspidi. Käesolevas kasutusjuhendis loetletud täpsuse kontrollimise protseduuride teostamisel järgige alltoodud juhiseid.

- Kasutage võimalikult suurt töökaugusele lähimat pindala/kaugust. Mida suurem on pindala/kaugus, seda lihtsam on laseri täpsust mõõta.
- Asetage laser siledale, ühetasasele ja kindlale pinnale, mis on mõlemas suunas loodis.
- Märgistage laserikiire keskpunkt.

KALIBREERIMISE KONTROLL

Horisontaalne kiir – skaneerimissuund (joonised A, F, G ja H)

Laseri horisontaalse kalde kalibreeringu kontrollimiseks on vaja ühte seinu pikkusega vähemalt 9 m (30'). Kalibreeringu kontrollimisel kasutatav vahekaugus ei tohi olla lühem kui kaugus, mille puhul seadet realselt kasutada kavatsetakse.

1. Asetage laser vastu seinu siledale, ühetasasele ja kindlale pinnale, mis on mõlemas suunas loodis (joonis F).
2. Laseri sisselülitamiseks lükake toite-/transpordiluku lüliti 2 paremale (joonis A).
3. Horisontaalse laserikiire sisselülitamiseks vajutage nuppu 4.
4. Märgistage laserikiirel punktid a ja b vahekaugusega vähemalt 9 m 30'.
5. Keerake laserit 180°.
6. Reguleerige laseri kõrgust, seades laserikiire keskme kohakuti punktiga a (joonis G).
7. Märgistage laserikiirel vahetult punkti b all või kohal punkt c (joonis H).
8. Mõõtke ära punktide b ja c vaheline vertikaalne kaugus.
9. Kui mõõtmistulemus ületab punktide b ja c vahelist lubatud kaugust alljärgnevas tabelis esitatud vastava seintevahelise kauguse puhul, tuleb laser viia probleemi lahendamiseks volitatud hooldusesindusse.

Kaugus punktist a punkti b	Lubatud kaugus punktist b punkti c
10,0 m	6,0 mm
12,0 m	7,2 mm
15,0 m	9,0 mm

Horisontaalne kiir – mõõtesuund (joonised A, I, J ja K)

Laseri horisontaalse kalde kalibreeringu kontrollimiseks on vaja ühte seinu pikkusega vähemalt 9 m (30'). Kalibreeringu kontrollimisel kasutatav vahekaugus ei tohi olla lühem kui kaugus, mille puhul seadet realselt kasutada kavatsetakse.

1. Asetage laser vastu seinu siledale, ühetasasele ja kindlale pinnale, mis on mõlemas suunas loodis (joonis I).
2. Laseri sisselülitamiseks lükake toite-/transpordiluku lüliti 2 paremale (joonis A).
3. Horisontaalse laserikiire sisselülitamiseks vajutage nuppu 4.
4. Märgistage laserikiirel punktid a ja b vahekaugusega vähemalt 9 m 30'.
5. Viige laser seinu vastasküljele (joonis J).
6. Asetage laser külgneva seinaga paralleelselt sama seinu esimese otsa poole.
7. Reguleerige laseri kõrgust, seades laserikiire keskme kohakuti punktiga b.
8. Märgistage laserikiirel vahetult punkti a all või kohal punkt c (joonis K).
9. Mõõtke ära punktide a ja c vaheline kaugus.

10. Kui mõõtmistulemus ületab punktide **a** ja **c** vahelist lubatud kaugust alljärgnevas tabelis esitatud vastava seintevahelise kauguse puhul, tuleb laser viia probleemi lahendamiseks volitatud hooldusesindusse.

Kaugus punktist a punktini b	Lubatud kaugus punktist a punktini c
10,0 m	6,0 mm
12,0 m	7,2 mm
15,0 m	9,0 mm

Vertikaalne kiir (joonis L)

Laseri vertikaalset kalibreeritust saab kõige paremini kontrollida, kui on võimalik kasutada kõrget (ideaaljuhul vähemalt 6 m (20') kõrgust) lage ning üks inimene liigutab pörandal laserit ja teine märgib laele laserikiire asukohta. Kalibreeringu kontrollimisel kasutatav vahekaugus ei tohi olla lühem kui kaugus, mille puhul seadet reaalselt kasutada kavatsetakse.

- Asetage laser siledale, ühetasasele ja kindlale pinnale, mis on mõlemas suunas loodis (joonis L1).
- Laseri sisselülitamiseks lükake toite-/transpordiluku lüliti **2** paremale (joonis A).
- Nuppe vajutades saate sisse lülitada mõlemad vertikaalsed kiired **5** **6**.
- Märgistage kaks lühikest joont kiirte ristumiskohas **a**, **b** ja samuti laes **c**, **d**. Märgistage alati laserikiire keskjoonel asuv punkt (joonis L2).
- Tõstke laser üles ja keerake seda 180°, nii et laserikiired asetuksid kohakuti tasasele pinnale märgitud joontega **e**, **f** (joonis L3).
- Märgistage kaks lühikest joont laes kiirte ristumiskohas **g**, **h**.
- Mõõtke ära lakke märgitud paarisjoonte (**c**, **g** ja **d**, **h**) vahekaugus. Kui mõõtmistulemus on alltoodud väärtustest suurem, tuleb laser viia probleemi lahendamiseks volitatud hooldusesindusse.

Lae kõrgus	Märkide vaheline lubatud kaugus
2,5 m	1,7 mm
3,0 m	2,1 mm
4,0 m	2,8 mm
6,0 m	4,1 mm
9,0 m	6,2 mm

90° täpsus vertikaalkiirte vahel (joonis M)

90° täpsuse kontrollimiseks on vaja vähemalt 10 mm × 5 mm (33' × 18') vaba pörandapinda. Eri etappides tehtud märgistuste asukohta ja laseri asendit näete joonisel M. Märgistage alati laserikiire keskjoonel asuv punkt. Asetage laser siledale, ühetasasele ja kindlale pinnale, mis on mõlemas suunas loodis.

- Laseri sisselülitamiseks lükake toite-/transpordiluku lüliti **2** paremale (joonis A).
- Külgmise vertikaalse laserikiire sisselülitamiseks vajutage nuppu **6**.

- Märgistage laserikiire keskpunkt kolmes kohas (**a**, **b**, **c**) pörandal piki külgmist laserijoonet. Märk **b** peaks asetsema laserikiire keskpunktis (joonis M1).
- Tõstke laser punkti **b**.
- Vajutage nuppu **6**, et lülitada sisse ka eesmine vertikaalne laserikiir (joonis M2).
- Paigutage eesmine vertikaalne laserikiir nii, et see läbib täpselt punkti **b**, ja joondage külgmine laserikiir punktiga **c** (joonis M2).
- Märgistage eesmisel vertikaalsel laserikiirel seadmest vähemalt 4 m (14') kaugusel punkt **e** (joonis M2).
- Keerake laserit 90°, nii et külgmine vertikaalne laserikiir läbiks punkte **b** ja **e** (joonis M3).
- Märgistage eesmisel vertikaalsel laserikiirel vahetult punkti **a** all või kohal punkt **f**.
- Mõõtke ära punktide **a** ja **f** vaheline kaugus. Kui mõõtmistulemus on alltoodud väärtustest suurem, tuleb laser viia probleemi lahendamiseks volitatud hooldusesindusse.

Kaugus punktist a punktini b	Lubatud kaugus punktist a punktini f
4,0 m	3,5 mm
5,0 m	4,4 mm
6,0 m	5,3 mm
7,0 m	6,2 mm

LASERI KASUTAMINE

Laseri loodimine

Õigesti kalibreeritud laser loodib end ise. Kõik laserid on tehases kalibreeritud leidma rõhtsat asendit, kui need on asetatud pinnale, mille kõrvalekalle horisontaalasendist on keskmiselt ±4°. Käsimi reguleerimine ei ole vajalik.

Kui laser on nii tugevalt kaldu, et see ei suuda end ise loodida (>4°), siis hakkab laserikiir vilkuma.

Kui laserikiired vilguvad, nagu eespool märgitud, SIIS LASER EI OLE HORIZONTAALSELT (VÕI VERTIKAALSELT) LOODIS JA SEDA EI TOHI KASUTADA HORIZONTAALSE VÕI VERTIKAALSE ASENDI MÄÄRAMISEKS EGA MÄRGISTAMISEKS. Paigutage laser tasasemale pinnale.

Pöördkanduri kasutamine (joonised N, O ja P)

Laseril on magnetiline pöördkandur (joonis N, **9**), mis on seadmega püsivalt ühendatud.

⚠ HOIATUS! Asetage laser ja/või seinakinnitus stabiilsele pinnale. Laseri kukkumisel võivad tagajärjeks olla rasked kehavigastused või laseri kahjustused.

- Kanduril on tüübliava (joonis O **10**), mille abil saab selle riputada naela või kruviga mis tahes pinnale.
- Kanduril on magnetid (joonis P), mis võimaldavad seadet paigaldada enamikule terasest või rauast vertikaalpindadele. Sobivad pinnad on näiteks terasneedid, terasest ukseraamid ja ehitusterasest talad. Enne pöördkanduri kinnitamist karkassiposti külge (joonis P **11**) asetage metallist võimendusplaat (joonis P **12**) karkassiposti vastasküljele.

HOOLDUS

- Töö täpsuse tagamiseks kontrollige sageli, kas laser on kalibreeritud. Vt „**Kalibreerimise kontroll**“.
- Kalibreeringu kontrolli ja teisi hooldustöid tohivad teha ainult DEWALTi volitatud hooldusesindused.
- Ärge pange laserit karpi, kui see on märg. Enne hoiulepanemist tuleb laser kõigepealt kuivatada pehme kuiva lapiga.
- Puhastamine. Välimisi plastist osi võib puhastada niiske lapiga. Kuigi need osad on lahustikindlad, EI TOHI KUNAGI kasutada lahusteid. Enne hoiulepanemist kuivatage seade pehme kuiva lapiga.

PROBLEEMIDE LAHENDAMINE

Laser ei lülitu sisse

- Laadige akupatarei täis ja paigaldage see uuesti laserseadmesse.
- Väga kõrge temperatuuri käes ei lülitu laser sisse. Kui laserit on hoitud äärmiselt kõrgel temperatuuril, laske laseril jahtuda. Toitenupu vajutamine enne laseri jahtumist töötemperatuurini ei kahjusta laserloodi.

Laserikiir vilgub

Laserid loodivad end kõigis suundades ise keskmiselt kuni 4°. Kui laser on nii kaldu, et selle sisemine mehhanism ei suuda end ise loodida, siis hakkavad laserikiired vilkuma, mis näitab, et kalle on liiga suur. LASERI VILKUVAD KIIRED EI OLE HORIZONTAALSED EGA VERTIKAALSED JA NEID EI SAA KASUTADA HORIZONTAALSUSE EGA VERTIKAALSUSE KINDLAKSTE GEMISEL EGA MÄRKIMISEL. Paigutage laser tasasemale pinnale.

Kui laseri aku on tühjaks saamas, vilguvad laserikiired vastavas rütmis: 3 kiiret vilgatust 1 sekundi jooksul, misjärel põleb valgus 4 sekundit vilkumata. See vilkumismuster näitab, et akupatarei tuleb vahetada täies laetud aku vastu.

Laserikiired ei jää paigale

Laser on täppismõõteriist. Kui laser ei ole asetatud stabiilsele (ja liikumatule) pinnale, siis püüab see leida rõhutat asendit. Kui kiir ei jää paigale, proovige paigaldada laser stabiilsemale pinnale. Samuti püüdke tagada, et pind oleks võimalikult ühetasane, nii et laser on stabiilne.

LISAVARUSTUS (JONISED Q, R JA S)

Laseriga on kaasas laeklamber **13**. Laeklamber sisaldab terasplaati ja kinnitub magnetiseeritud pöördkandurile **9** (joonis Q).

Laserseadme põhja all on laeklabri 1/4"–20 ja 5/8"–11 sisekeermed.

See keere on mõeldud praeguste või tulevaste DEWALTi lisaseadmete paigaldamiseks. Eraldi müüdavaid lisatarvikuid näete joonistel R ja S. Kasutage ainult DEWALTi tarvikuid, mis on ette nähtud just selle tootega kasutamiseks. Järgige tarvikuga kaas olevaid juhiseid.



HOIATUS! Kuna muid tarvikuid peale DEWALTi pakutavate ei ole koos selle tootega testitud, võib nende kasutamine käesoleva tööriistaga olla ohtlik. Kehavigastuste ohu vähendamiseks tuleb selle seadmega kasutada ainult DEWALTi soovitatud tarvikuid.

Kui vajate mõne tarviku leidmisel abi, võtke ühendust lähima DEWALTi hooldusesindusega või külastage veebilehte

www.2helpU.com.

Sihik (joonis T)

Mõnes laserikomplektis on laseri sihik (joonis T), mille abil on kergem leida ja märgistada laserikiire asukohta. Sihik muudab laserikiire paremini nähtavaks, kui kiir liigub üle sihiku. Sihik on markeeritud standard- ja meetermõõdukus. Laserikiir läbib poollähbipaistva plasti ja peegeldub tagaküljel olevalt reflektorteibilt. Sihiku ülaosas asuva magnetiga saab kinnitada sihiku laekarkassi või teraspoltdie külge, et määrata vertikaalset ja horisontaalset asendit. Sihiku optimaalseks kasutamiseks peaks DEWALTi logo olema suunatud teie poole.

Tehnohooldus ja remont

MÄRKUS! Laserloodi(de) lahtivõtmisel muutuvad kehtetuks kõik tootega seotud garantiid.

Et tagada toote OHUTUS ja USALDUSVÄÄRSUS, tuleb selle remondi- ja hooldustööd ning reguleerimine lasta teha volitatud hooldusesinduses. Oskamatu remondi või hooldusega kaasneb kehavigastuste oht. Lähima DEWALTi hooldusesinduse leiate aadressilt www.2helpU.com.

Garantii

Kõige värskemat garantiiteavet leiate veebilehelt www.2helpU.com.

Spetsifikatsioonid

	DCLE34031
Valgusallikas	Laserdiodid
Laseri lainepikkus	Nähtav valgus 510–530 nm
Laseri võimsus	≤1,50 mW (iga kiir) 2. KLASSI LASERSEADE
Tööpiirkond	40 m (detektoriga 100 m)
Täpsus (vertikaalne)	±3,1 mm @ 9 mm
Täpsus (horisontaalne)	±3,0 mm @ 10 mm
Aku tühjenemas	Laserikiired vilguvad kiiresti 3 korda
Vilkuvad laserikiired	Kalde piirväärtus ületatud / seade ei ole loodis
Keskkonnamõju	Vee- ja tolmukindluse klass IP54. Kehtib toote, mitte aku ega laadija kohta.

Turiny

- Informacija apie lazerinį nivelyrą
- Naudotojo sauga
- Maitinimo elementų sauga
- Energijos tiekimas lazeriui
- Patarimai dėl naudojimo
- Lazerio įjungimas
- Lazerinio nivelyro tikslumo patikra
- Kalibruotės patikra vietoje
- Lazerinio nivelyro naudojimas
- Techninė priežiūra
- Trikių šalinimas
- Priedai
- Priežiūra ir remontas
- Garantija
- Specifikacijos

Informacija apie lazerinį nivelyrą

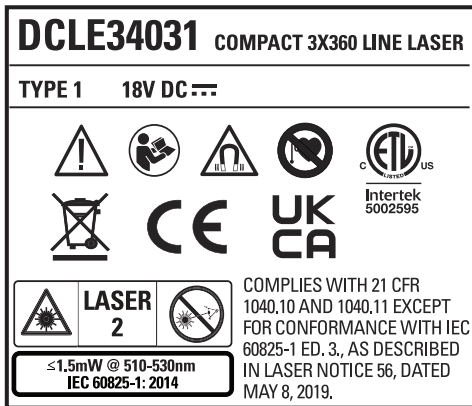

Lazerinis nivelyras DCLE34031 3x360 – 2 klasės lazerinis gaminy. Tai išsilyginantis lazerinis įrankis, kurį galima naudoti horizontalaus (gulsčiojo) ir vertikalaus (stačiojo) išlyginimo darbams.





Naudotojo sauga

Apibrėžtys. Saugos rekomendacijos





Toliau pateiktos apibrėžtys apibūdina kiekvieno signalinio žodelio griežtumą. Perskaitykite vadovą ir atkreipkite dėmesį į šiuos simbolius.

- 
PAVOJUS! Nurodo tiesioginę pavojingą situaciją, kurios neišvengus bus sunkiai ar net mirtinai susižalota.
 - 
ĮSPĖJIMAS! Nurodo potencialią pavojingą situaciją, kurios neišvengus galima žūti arba sunkiai susižaloti.
 - 
ATSARGIAI! Nurodo potencialią pavojingą situaciją, kurios neišvengus galima nesunkiai arba vidutiniškai susižaloti.
- PASTABA. Nurodo su susižalojimu nesusijusių praktiką, kurios neišvengus galima apgadini turtą.

Jei turite kokių nors klausimų arba komentarų dėl šio ar kurio nors kito DEWALT įrankio, apsilankykite www.2helpU.com internetinėje svetainėje.

- 
ĮSPĖJIMAS! Niekada nemodifikuokite įrankio arba kurios nors jos dalies. Kitaip galite sugadinti lazerį arba susižaloti patys.
- 
ĮSPĖJIMAS! Perskaitykite ir išsiaiškinkite visas instrukcijas. Jei bus nesilaikoma toliau pateiktų įspėjimų ir nurodymų, gali kilti elektros smūgio, gaisro ir (arba) sunkaus sužeidimo pavojus.

ĮŠSAUGOKITE ŠIAS INSTRUKCIJAS



- 
ĮSPĖJIMAS! Lazerio spinduliuotės poveikis. Neardykite ir nemodifikuokite lazerinio nivelyro. Viduje nėra dalių, kurių priežiūros darbus galėtų atlikti pats naudotojas. Kitaip gali būti sunkiai sužalotos akys.
- 
ĮSPĖJIMAS! Pavojinga spinduliuotė. Naudodami čia nenurodytus valdymo elementus arba reguliatorius, taip pat – atlikdami kitas nei čia nurodyta procedūras, galite gauti pavojingą spinduliuotės dozę.
- 
ATSARGIAI! Tvirtindami su magnetais, laikykite pirštus toliau nuo galinės plokštės ir strypo. Antraip gali būti prignybtai pirštai.
- 
ATSARGIAI! Nestovėkite po lazeriniu nivelyru, kai šis sumontuotas ant magnetinio laikiklio. Jei lazerinis nivelyras nukris, kas nors gali rimtai susižaloti arba gali būti apgadintas pats lazerinis nivelyras.

Ant šio įrankio esančioje etiketėje gali būti pavaizduoti toliau nurodyti simboliai.

V.....voltai
 mW.....milivatai
lazerio įspėjamasis simbolis
 Nm.....bangos ilgis nanometrai
 2.....2 klasės lazeris

Įspėjamosios etiketės

Jūsų patogumui ir saugai ant jūsų lazerio pateikiamos toliau nurodytos etiketės.

- 

ĮSPĖJIMAS! Siekdamas sumažinti pavojų susižaloti, naudotojas turi perskaityti šį naudotojo vadovą.



ĮSPĖJIMAS! LAZERIO SPINDULIUOTĖ. NEŽIŪRĖKITE TIESIAI Į SPINDULĮ. 2 klasės lazerinis gaminy.



ĮSPĖJIMAS! Laikykites toliau nuo magneto. Magnetą gali sutrikdyti širdies stimulatorių veiklą ir sukelti sunkių ar mirtinų sužalojimų.

- Jei įranga bus naudojama gamintojo nenurodytu būdu, gali sutrikti jos teikiama apsauga.
- Nenaudokite lazerinio nivelyro sprogiojoje aplinkoje, pvz., kur yra liepsniųjų skysčių, dujų arba dulkių. Elektriniai įrankiai sukelia kibirkštis, nuo kurių gali užsidegti dulksės arba garai.

Akumulatoriai				Įkrovikliai / įkrovimo trukmė (minutėmis)									
Kat. Nr.	V _{NS}	Ah	Svoris (kg)	DCB104	DCB107	DCB112	DCB113	DCB115	DCB116	DCB117	DCB118	DCB132	DCB119
DCB181	18	1,5	0,35	22	70	45	35	22	22	22	22	22	45
DCB182	18	4,0	0,61	60 / 40**	185	120	100	60	60 / 45**	60 / 40**	60 / 40**	60	120
DCB183/B/G	18	2,0	0,40	30	90	60	50	30	30	30	30	30	60
DCB184/B/G	18	5,0	0,62	75 / 50**	240	150	120	75	75 / 60**	75 / 50**	75 / 50**	75	150
DCB185	18	1,3	0,35	22	60	40	30	22	22	22	22	22	40
DCB187	18	3,0	0,54	45	140	90	70	45	45	45	45	45	90
DCB189	18	4,0	0,54	60	185	120	100	60	60	60	60	60	120

*Datos kodas 201811475B arba naujesnis

**Datos kodas 201536 arba naujesnis

- **Naudokite lazerinį nivelyrą tik su specialiai jam skirtais maitinimo elementais.** Naudojant kitus maitinimo elementus, kils gaisro pavojus.
- **Išjungtą lazerinį nivelyrą laikykite vaikams ir ne kvalifikuotiems asmenims nepasiekiamoje vietoje.** Nekvalifikuotų naudotojų rankose lazeriai kelia pavojų.
- **Įrankio priežiūrą PRIVALO atlikti tik kvalifikuoti remonto specialistai.** Jei bendrosios arba techninės priežiūros darbus atliks nekvalifikuoti asmenys, kas nors gali susižaloti. Informacijos apie artimiausią DEWALT serviso centrą rasite www.2helpU.com.
- **Jei jungikliu nepavyksta įjungti ar išjungti įrankio, šiuo naudotis negalima.** Bet koks įrankis, kurio negalima valdyti jungikliu, yra pavojingas, jį būtina pataisyti.
- **Nenaudokite optinių įrankių, pvz., teleskopų ar teodolitų, norėdami pamatyti lazerio spindulį.** Kitaip gali būti sunkiai sužalotos akys.
- **Nenustatykite lazerinio nivelyro tokioje padėtyje, kurioje kas nors tyčia ar netyčia galėtų pažiūrėti tiesiai į lazerio spindulį.** Kitaip gali būti sunkiai sužalotos akys.
- **Nenustatykite lazerinio nivelyro šalia atspindinčio paviršiaus, kuris galėtų atspindėti lazerio spindulį ir nukreipti jį į kieno nors akis.** Kitaip gali būti sunkiai sužalotos akys.
- **Nenaudojamą lazerinį nivelyrą reikia išjungti. Palikus įjungtą lazerinį nivelyrą, padidėja pavojus pažiūrėti į lazerio spindulį.** Jokiais būdais nemodifikuokite lazerinio nivelyro. Modifikavus įrankį, galima gauti pavojingą spinduliuotės dozę.
- **Nenaudokite lazerinio nivelyro, jei netoliese yra vaikai, ir neleiskite vaikams naudotis lazeriniu nivelyru.** Kitaip galima sunkiai susižaloti akis.
- **Nenuimkite ir negadinkite įspėjamųjų etikečių.** Pašalinus lipdukus, naudotojas arba kiti asmenys gali netyčia gauti spinduliuotės dozę.
- **Nustatykite lazerinį nivelyrą ant lygaus pagrindo.** Nukritęs lazerinis nivelyras gali būti rimtai apgadintas arba kq nors sužaloti.

Asmens sauga

- Dirbdami lazeriniu nivelyru, būkite budrūs, žiūrėkite, ką darote ir vadovaukitės sveika nuovoka. Nenaudokite lazerinio nivelyro būdami pavargę arba apsvaigę nuo

narkotikų, alkoholio arba vaistų. Akimirka nukreipus dėmesį, dirbant su lazeriu, galima sunkiai susižaloti.

- Naudokite asmenines apsaugos priemones. Visada naudokite akių apsaugos priemones. Atsižvelgiant į darbo aplinką, apsauginės priemonės, pvz., dulkių kaukė, neslystantys saugos batai, šalmas ir klausos apsauga sumažina sužalojimų pavojų.

Akumulatoriai

Svarbios saugos taisyklės naudojant visų rūšių akumuliatorių blokus

Užsakydami akumuliatorių keitimui, būtinai nurodykite katalogo numerį ir įtampą.

Išėmus akumuliatorių iš pakuotės, jis nebūna visiškai įkrautas. Prieš pradėdami naudoti akumuliatorių ir įkroviklį, perskaitykite toliau pateiktas saugos instrukcijas. Po to atlikite nurodytas įkrovimo procedūras.

PERSKAITYKITE VISAS INSTRUKCIJAS

- **Akumuliatorių neįkraukite ir nenaudokite sprogioje aplinkoje, pvz., kur yra degiųjų skysčių, dujų arba dulkių.** Įdedant arba ištraukiant akumuliatorių iš įkroviklio, gali užsidegti dulksės arba garai.
- **Niekada neikiškite akumulatoriaus į įkroviklį per jėgą. Jokiu būdu nemodifikuokite akumulatoriaus, norėdami, kad jis tilptų į nesuderinamą įkroviklį, nes akumulatorius gali trūkti ir sunkiai sužeisti.**
- Akumuliatorių įkraukite tik DEWALT įkrovikliais.
- **NEAPTAŠKYKITE** ir nepanardinkite į vandenį ar kokią nors kitą skystį.
- **Įrankio ir akumulatoriaus negalima laikyti ar naudoti ten, kur aplinkos temperatūra gali nukristi žemiau 4 °C (pvz., žiemą lauko pašiušėse ar metaliniuose pastatuose) arba pasiekti ar viršyti 40 °C (pvz., vasarą lauko pašiušėse ar metaliniuose pastatuose).**
- **Nedeginkite akumulatoriaus net tada, kai jis yra smarkiai sugadintas ar visiškai nusidėvėjęs.** Ugnyje akumulatorius gali sprogti. Deginant ličio jonų akumuliatorių, susidaro nodingų garų ir medžiagų.
- **Jeigu akumulatoriaus skysčio patektų ant odos, nedelsdami nuplaukite tą vietą švelniu muiliniu vandeniu.** Jei akumulatoriaus skysčio patektų į akis, skalaukite atmerktas akis bent 15 minučių arba tol, kol nebejausite dirginimo. Jeigu prireiktų kreiptis pagalbos į

LIETUVIŲ

medikus, žinokite, kad akumulatoriaus elektrolito tirpalas yra sudarytas iš skystų organinių karbonatų ir ličio druskų mišinio.

- **Atidarius akumulatoriaus skyrius, juose esanti medžiaga gali sudirginti kvėpavimo takus.** Išėikite į gryną orą. Jei simptomai neišnyktų, kreipkitės į gydytoją.



ĮSPĖJIMAS! Pavojus nusidėginti. Akumulatoriaus skystis yra liepsnus ir patekus kibirkščiai arba paveiktas ugnimi gali užsidegti.



ĮSPĖJIMAS! Niekada nebandykite atidaryti akumulatoriaus. Nedėkite akumulatoriaus į įkroviklį, jei jo korpusas įskilęs ar pažeistas. Neskaldykite, nemėtykite ir negadinkite akumulatoriaus. Nesandukokite akumulatoriaus ar įkroviklio, jei jie buvo stipriai sutrenkti, numesti, pervažiuoti ar pažeisti koku nors kitu būdu (pvz., perverti vinimi, sutrenkti plaktuku, ant jų buvo atsistota ir pan.). Gali įvykti elektros smūgis arba galima žūti nuo elektros srovės. Sugadintus akumulatorius reikia grąžinti į serviso centrą, kur jie bus perdirbti.



ĮSPĖJIMAS! Gaisro pavojus. Nesandėliuokite ir neneškite akumulatoriaus taip, kad metaliniai objektai galėtų prisiliesti prie atvirų akumulatoriaus kontaktų. Pavyzdžiui, nedėkite akumulatoriaus į prijuostę, kišenę, įrankių dėžę, gaminių komplektavimo dėžę, stalčių ir pan., kuriuose yra palaidų vinių, sraigčių, raktų ir kt.



ATSARGIAI! Nenaudojamą įrankį paguldykite ant šono ant lygaus paviršiaus, kur už jo niekas neužklius ir kur jis ant nieko nenukris. Kai kuriuos įrankius su dideliais akumulatoriais galima ant šių pastatyti, tačiau taip stovėdami jie gali būti netyčia nugriauti.

Transportavimas



ĮSPĖJIMAS! Gaisro pavojus. Vežant akumulatorius, gali kilti gaisras, jei akumulatoriaus kontaktai būtų netyčia sujungti laidžiosiomis medžiagomis. Veždami akumulatorius, užtikrinkite, kad akumulatorių kontaktai būtų apsaugoti ir tinkamai izoliuoti nuo medžiagų, kurios galėtų juos sujungti ir sukelti trumpąjį jungimą. **PASTABA.** Ličio jonų akumuliatorių negalima vežti registruojamame bagaže.

DEWALT akumulatoriai dera su visomis galiojančiomis gabenimo taisyklėmis, kaip nurodyta pramoniniuose ir teisiniuose standartuose, įskaitant JT rekomendacijas dėl pavojingų prekių gabenimo; Tarptautinės oro transporto asociacijos (IATA) taisyklės dėl pavojingų prekių vežimo, Tarptautinio pavojingų krovinių vežimo jūra kodekso (IMDG) taisyklės ir Europos sutartį dėl pavojingų krovinių tarptautinio vežimo keliais (ADR). Ličio jonų maitinimo elementai ir akumulatoriai yra išbandyti pagal JT bandymų ir kriterijų vadovo 38.3 punktą, kaip nurodyta JT rekomendacijose dėl pavojingų prekių gabenimo.

Daugeliu atvejų transportuojami DEWALT akumulatoriai nebus klasifikuojami kaip visiškai reglamentuojamos 9 klasės pavojingos medžiagos. Dažniausiai siuntas reikės deklaruoti kaip 9 klasės gaminius tik tuo atveju, jei gabenamų ličio jonų

akumuliatorių energijos rodiklis viršys 100 vatvalandžių (Wh). Ant visų ličio jonų akumuliatorių yra nurodytas vatvalandžių rodiklis. Be to, dėl reglamentavimo sudėtingumo DEWALT nerekomenduoja gabenti atskirų ličio jonų akumuliatorių oro transportu, nesvarbu, kokį vatvalandžių rodiklį jie turi. Visgi įrankius su akumulatoriais (komplektus) galima gabenti oro transportu, jei akumulatoriaus vatvalandžių rodiklis neviršija 100 Wh.

Nesvarbu, ar siunta yra visiškai reglamentuojama, ar ne: vežėjas privalo pasidomėti naujausiais galiojančiais reikalavimais dėl pakavimo, ženklavimo / žymėjimo ir dokumentacijos reikalavimų.

Šiame vadovo skyriuje pateikta informacija šio dokumento rengimo metu buvo teisinga ir, mūsų manymu, tiksli. Visgi negalime suteikti nei aiškiai išreikštų, nei numanomų garantijų. Pirkėjas privalo užtikrinti, kad jo veiksmai nepažeistų galiojančių įstatymų.

FLEXVOLT™ akumuliatorių gabenimas

DEWALT FLEXVOLT™ akumulatorius turi du režimus: **naudojimo ir transportavimo.**

Naudojimo režimas. Kai FLEXVOLT™ akumulatorius naudojamas atskirai arba yra DEWALT 20 V gaminyje, jis veikia kaip 20 V akumulatorius. Kai FLEXVOLT™ akumulatorius yra 54 V arba 108 V (dviejų 54 V įtampos akumuliatorių) gaminyje, jis veikia kaip 54 V akumulatorius.

Transportavimo režimas. Kai ant FLEXVOLT™ akumulatoriaus yra sumontuotas dangtelis, jis veikia transportavimo režimu. Išsaugokite dangtelį gabenimui.

Transportavimo režimu elementų juostos akumuliatoriuje yra elektrinių būdu atjungtos viena nuo

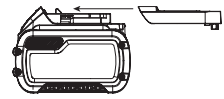

kitos, todėl 1 didesnės energijos akumulatorius tampa 3 mažesnės energijos akumulatoriais. Taip padidinus akumuliatorių kiekį iki 3 mažesnės energijos akumuliatorių, jiems nebetaikomi tie gabenimo reglamentai, kurie yra taikomi didesnės energijos akumulatoriams.

Pvz., transportavimo energijos rodiklis yra 3 x 36 Wh, o tai reiškia, kad gabenami 3 atskiri 36 vatvalandžių energijos

Naudojimo ir transportavimo etikečių ženklavimo pavyzdys



akumulatoriai. Naudojimo energijos rodiklis yra 108 Wh (1 akumulatorius).

Sandėliavimo rekomendacijos

1. Geriausia saugojimui vieta turi būti vėsi ir sausa, esanti atokiai nuo tiesioginių saulės spindulių, pernelyg didelės šilumos arba šalčio. Norėdami užtikrinti optimalų veikimą ir eksploataciją, akumulatorius sandėliuokite kambario temperatūroje.
2. Norėdami, kad akumulatorius būtų eksploatuojamas kuo ilgiau, jį laikykite vėsioje, sausoje vietoje, visiškai įkrautą ir išimtą iš įkroviklio.

PASTABA. Akumuliatorių negalima sandėliuoti visiškai iškrautų. Prieš naudojimą akumuliatorių reikia įkrauti.

Ant įkroviklio ir akumulatoriaus esančios etiketės

Kartu su šiaime vadove naudojamomis piktogramomis gali būti naudojamos ir šios įkroviklių bei akumuliatorių etiketėse esančios piktogramos:



Prieš naudodami perskaitykite naudotojo vadovą.



Įkrovimo trukmė nurodyta skyriuje **Techniniai duomenys**.



Patikrinimui nenaudokite el. srovės laidžių daiktų.



Neįkraukite sugadintų akumuliatorių.



Saugokite nuo vandens.



Pažeistus kabelius nedelsdami pakeiskite naujais.



Įkraukite tik esant 4–40 °C temperatūrai.



Skirta naudoti tik patalpoje.



Utilizuokite akumuliatorių nepakenkdamai aplinkai.



DEWALT akumuliatorius įkraukite tik nurodytais DEWALT įkrovikliais. Jei DEWALT įkrovikliu įkrausite ne DEWALT gamybos akumuliatorius, jie gali įtrūkti arba sukelti pavojingą situaciją.



Nedeginkite akumuliatoriaus.



NAUDOJIMAS (be transportavimo dangtelio). Pavyzdys: Wh rodiklis yra 108 Wh (1 x 108 Wh akumuliatorius).



TRANSPORTAVIMAS (su įtaisytuju transportavimo dangteliu). Pavyzdys: Wh rodiklis yra 3 x 36 Wh (3 akumuliatoriai po 36 Wh).

Įkrovikliai

DEWALT įkroviklių reguliuoti nereikia, jie sukurti taip, kad juos naudoti būtų kaip įmanoma paprasčiau.

Elektros sauga

Elektrinis variklis skirtas tik vieno dydžio įtampai. Visuomet patikrinkite, ar akumuliatoriaus įtampa atitinka įtampą, nurodytą duomenų lentelėje. Visuomet patikrinkite, ar jūsų įkroviklio įtampa atitinka jūsų maitinimo tinklo įtampą.



Šis DEWALT įkroviklis turi dvigubą izoliaciją, atitinkančią standartą EN EN60335, todėl įžeminimo laidas nebūtinas.

Pažeistą maitinimo kabelį leidžiama keisti tik DEWALT arba įgaliotajai serviso įmonei.

Maitinimo kištuko keitimas (tik Jungtinei Karalystei ir Airijai)

Jei reikia sumontuoti naują maitinimo kištuką:

- Saugiai išmeskite seną kištuką.
- Rudą laidą prijunkite prie kištuko srovės įvado.
- Mėlyną laidą prijunkite prie neutralaus kontakto.



ĮSPĖJIMAS! Prie įžeminimo kontakto nieko jungti nereikia.

Vadovaukitės montavimo instrukcijomis, pateikiamomis su aukštos kokybės kištukais. Rekomenduojamas saugiklis: 3 A.

Ilginimo kabelio naudojimas

Ilginimo kabelį reikėtų naudoti tik tada, kai tai būtina. Prireikus ilginimo kabelio, naudokite tik sertifikuotą ilginimo kabelį, kurio galia atitiktų šio įrankio galią (žr. **Techniniai duomenys**). Minimalus laidininko skerspjūvio plotas – 1 mm²; maksimalus ilgis – 30 m.

Jei naudojate kabelio ritę, visuomet iki galo išvyniokite kabelį.

Svarbios saugos taisyklės naudojant visus akumuliatorių įkroviklius

IŠSAUGOKITE ŠIAS INSTRUKCIJAS. Šiame vadove pateikiamos svarbios darančių akumuliatorių įkroviklių saugos ir naudojimo instrukcijos (žr. skyrių **Techniniai duomenys**):

- Prieš pradėdami naudoti įkroviklį, perskaitykite visus nurodymus ir ant įkroviklio, akumuliatoriaus bei gaminio, kuriame naudojamas akumuliatorius, pažymėtus įspėjamuosius ženklus.



ĮSPĖJIMAS! Elektros smūgio pavojus. Saugokite įkroviklį, kad į jo vidų nepakliūtų vandens. Kitaip galite gauti elektros smūgį.



ĮSPĖJIMAS! Rekomenduojame naudoti apsauginį srovės nuotėkio įtaisą, kurio liekamosios srovės stipris neviršytų 30 mA.



ATSARGIAI! Pavojus nusideginti. Norėdami sumažinti sužeidimo pavojų, kraukite tik DEWALT daugkartinio naudojimo akumuliatorius. Kitų tipų akumuliatoriai gali trūkti ir sužeisti jus bei padaryti žalos turtui.



ATSARGIAI! Prižiūrėkite vaikus, kad jie nežaistų su šiuo prietaisu.



PASTABA. Tam tikromis sąlygomis, kai įkroviklis įjungtas į maitinimo tinklą, kokia nors pašalinė medžiaga gali trumpuoju jungimu sujungti neapsaugotus, įkroviklio viduje esančius įkrovimo kontaktus. Reikėtų saugoti, kad pro įkroviklio angas į jo vidų nepatektų pašalinių medžiagų, pavyzdžiui, plieno drožlių, aliuminio folijos ar kitų susikaupusių metalo dalelių. Kai lizde nėra akumuliatoriaus, būtina atjunkite įkroviklį nuo elektros tinklo. Prieš valydami atjunkite įkroviklį nuo maitinimo tinklo.

- **NEBANDYKITE įkrauti akumuliatorių kitais įkrovikliais nei nurodyti šiame vadove.** Įkroviklis ir akumuliatorius specialiai pagaminti veikti kartu.

LIETUVIŲ

- **Šie įkrovikliai nėra skirti naudoti jokiais kitais tikslais, tik DEWALT įkraunamiems akumuliatoriams įkrauti.** Naudojant bet kokiais kitais tikslais, gali kilti gaisro, elektros smūgio pavojus arba pavojus žūti nuo elektros srovės.
- **Saugokite įkroviklį nuo lietaus ir sniego.**
- **Atjungdami įkroviklį nuo maitinimo lizdo, traukite už kištuko, o ne už kabelio.** Taip sumažės pavojus pažeisti maitinimo kištuką ir kabelį.
- **Pasirūpinkite, kad kabelis būtų nutiestas taip, kad ant jo niekas neužliptų, už jo neužkliūtų ar kitaip jo nesugadintų ir nenumptų.**
- **Nenaudokite ilginimo kabelio, nebent tai būtina.** Naudojant netinkamą ilginimo kabelį, gali kilti gaisro, elektros smūgio pavojus arba pavojus žūti nuo elektros srovės.
- **Ant įkroviklio nedėkite jokių daiktų ir nedėkite įkroviklio ant minkšto pagrindo, kad nebūtų uždegτος jo ventilacijos angos ir įrenginio vidus pernelyg neįkaistų.** Įkroviklį statykite atokiai nuo bet kokio šilumos šaltinio. Įkroviklis aušinamas pro korpuso viršuje ir apačioje esančias ventilacijos angas.
- **Nenaudokite įkroviklio su pažeistu kabeliu ar elektros kištuku** – juos būtina nedelsiant pakeisti.
- **Nenaudokite įkroviklio, jei jis buvo stipriai sutrenktas, numestas arba kitaip apgadintas.** Nugabenkite jį į įgaliotąjį serviso centrą.
- **Neardykite įkroviklio. Prireikus atlikti jo priežiūros ar remonto darbus, nugabenkite į įgaliotąjį serviso centrą.** Netinkamai surinkus gali kilti gaisro, elektros smūgio pavojus arba pavojus žūti nuo elektros srovės.
- **Jei pažeidėte maitinimo kabelį, pasirūpinkite, kad jį nedelsiant pakeistų gamintojas, jo priežiūros agentas arba analogiškos kvalifikacijos specialistas, kad išvengtumėte pavojaus.**
- **Prieš pradėdami valyti atjunkite įkroviklį nuo maitinimo lizdo. Taip sumažės elektros smūgio pavojus.** Išėmus akumuliatorių, šis pavojus nesumažės.
- **NIEKADA** nebandykite kartu sujungti dviejų įkroviklių.
- **Įkroviklis suprojektuotas jungti į standartinį 230 V buitinį maitinimo lizdą. Nebandykite jo naudoti su jokios kitos įtampos tinklu. Tai netaikoma automobiliniams įkrovikliui.**







Akumuliatoriaus įkrovimas (B pav.)

1. Prieš įdėdami akumuliatorių, prijunkite įkroviklį prie tinkamo maitinimo lizdo.
2. Įdėkite akumuliatorių  į įkroviklį. Užtikrinkite, kad akumuliatorius būtų iki galo įstatytas į įkroviklį. Mirksinti raudona (įkrovimo) lemputė informuoja, kad pradėta įkrauti.
3. Įkrovimas bus baigtas, kai ši raudona lemputė ŠVIES nuolat. Tada akumuliatorius būna visiškai įkrautas, jį galima tuoj pat naudoti arba palikti įkroviklyje. Norėdami išimti akumuliatorių iš įkroviklio, paspauskite ant akumuliatoriaus esantį atleidimo mygtuką .

PASTABA. Norėdami užtikrinti maksimalų ličio jonų akumuliatoriaus našumą ir eksploataciją, prieš naudodami akumuliatorių pirmą kartą, visiškai jį įkraukite.

Įkroviklio naudojimas

Žr. toliau pateiktus indikatoriumi, kuriais apibūdinama akumuliatoriaus įkrovimo būseną.

Įkrovimo indikatoriai	
	Įkrovimas 
	Visiškai įkrautas 
	Karšto / šalto akumuliatoriaus delsa* 

*Tuo metu raudona lemputė tebe mirksės, tačiau geltona indikatoriaus lemputė ims šviesti nepertraukiamai. Akumuliatoriui pasiekus tinkamą temperatūrą, geltona lemputė užges ir įkroviklis pratęs įkrovimo procedūrą. Derantis įkroviklis sugedusio akumuliatoriaus neįkrauna. Įkroviklis informuoja apie defektingą akumuliatorių, neįjungdamas lemputės.

PASTABA. Tai gali reikšti ir įkroviklio problemą.

Jeigu įkroviklis rodo problemą, atiduokite įkroviklį ir akumuliatorių į įgaliotąjį serviso centrą, kad jie būtų patikrinti.

Karšto / šalto akumuliatoriaus delsa

Jei įkroviklis aptinka, kad akumuliatorius per karštas arba per šaltas, automatiškai įsijungia karšto / šalto akumuliatoriaus delsos režimas, t. y. įkrovimas atidedamas, kol akumuliatoriaus temperatūra vėl tampa tinkama. Po to įkroviklis automatiškai įjungia akumuliatoriaus įkrovimo režimą. Ši savybė užtikrina maksimalią akumuliatoriaus eksploataciją.

Šaltas akumuliatorius bus įkraunamas lėčiau nei šiltas. Akumuliatorius bus lėčiau įkraunamas per visą įkrovimo ciklą ir nepasiekis maksimalios įkrovimo spartos net ir sušilęs. Įkroviklyje DCB118 įrengtas vidinis ventiliatorius, skirtas akumuliatoriui aušinti. Ventiliatorius automatiškai įsijungia, kai tik akumuliatorių prireikia aušinti. Niekada nenaudokite įkroviklio, jei ventiliatorius tinkamai neveikia arba jei užkimštos ventilacijos angos. Saugokite įkroviklį, kad jį jo vidų nepatektų jokių pašalinių daiktų.

Elektroninė apsaugos sistema

XR ličio jonų įrankiai turi elektroninę apsaugos sistemą, kuri saugo akumuliatorių nuo perkrovos, perkaitimo ir visiško iškrovimo.

Suveikus elektroninei apsaugos sistemai, įrankis automatiškai išsijungia. Taip nutikus, įdėkite ličio jonų akumuliatorių į įkroviklį ir visiškai jį įkraukite.

Montavimas ant sienos

Šie įkrovikliai skirti montuoti ant sienos arba statyti ant stalo ar darbastalio. Montuodami ant sienos, įkroviklį įrenkite pakankamai arti maitinimo lizdo, atokiai nuo kampų ar kitų kliūčių, kurios galėtų trukdyti laisvai cirkuluoti orui. Panaudodami įkroviklio galinę pusę kaip šabloną, nustatykite montavimo ant sienos sraigčių vietas. Tvirtai pritvirtinkite įkroviklį, naudodami bent 25,4 mm ilgio gipskartonio plokščių

sraigtais 7–9 mm skersmens galvutėmis (įsigykite jų atskirai). Juos įsukite į medieną, palikdami maždaug 5,5 mm sraigto dalį neįsuktą. Sulygiuokite įkroviklio galinės dalies angas su kyšančiais sraigčių galais ir iki galo įsukite juos į angas.

Įkroviklio valymo instrukcijos

⚠️ ĮSPĖJIMAS! Elektros smūgio pavojus. Prieš pradėdami valyti atjunkite įkroviklį nuo kintamosios srovės lizdo. *Purvą ir tepalą nuo įkroviklio paviršiaus galima nuvalyti šluoste arba minkštu, nometaliniu šepetėliu. Nenaudokite vandens arba kokių nors kitokių valymo tirpalų. Saugokitę įrankį nuo bet kokių skysčių: niekada nepanardinkite jokios šio įrankio dalies į skystį.*

ENERGIJOS TIEKIMAS LAZERIUI

Akumuliatoriaus įdėjimas ir išėmimas iš įrankio (B pav.)

PASTABA. Užtikrinkite, kad akumuliatorius ❶ būtų visiškai įkrautas.

Kaip įdėti akumuliatorių į įrankio rankeną

1. Sulygiuokite akumuliatorių ❶ su kreiptuvais įrankio rankenoje (B pav.).
2. Įkiškite akumuliatorių į rankeną, kad jis būtų tvirtai įstatytas į įrankį ir spragtelėdamas užsifiksuotų.

Kaip ištraukti akumuliatorių iš įrankio

1. Paspauskite akumuliatoriaus atleidimo mygtuką ❷ ir tvirtai ištraukite akumuliatorių iš įrankio rankenos.
2. Įdėkite akumuliatorių į įkroviklį, kaip aprašyta šio vadovo skyriuje apie įkroviklį.

Akumuliatoriaus įkrovos lygio indikatorius (B pav.)

Kai kuriuose DEWALT akumuliatoriuose įrengtas įkrovos lygio matuoklis, kurį sudaro trys žali šviesos diodai, rodantys akumuliatoriaus įkrovos lygį.

Norėdami įjungti įkrovos lygio indikatorius, paspauskite ir palaikykite įkrovos lygio indikatorius mygtuką ❸. Užsidegusių trijų žalių diodinių lempučių derinys parodys, kiek akumuliatoriuje liko energijos. Kai akumuliatoriaus įkrovos lygis nesiekia minimalios leistinos naudojimo ribos, įkrovos lygio matuoklis nešviečia ir akumuliatorių reikia įkrauti.

PASTABA. Įkrovos lygio indikatorius tik parodo, kiek akumuliatoriuje liko energijos. Jis neparodo įrankio funkcinių galimybių ir jo rodmenys priklauso nuo gamtinio sudedamųjų dalių, temperatūros bei kokiam darbui įrankį naudoja galutinis naudotojas.

PATARIMAI DĖL NAUDOJIMO

- Siekdami pailginti akumuliatoriaus vieno ciklo veikimo trukmę, nenaudokite lazerinį nivelyrą išjunkite.
- Siekdami užtikrinti darbų tikslumą, dažnai tikrinkite lazerio kalibruotę. Žr. **Lazerio tikslumo tikrinimas.**

- Prieš pradėdami naudotis lazeriniu nivelyru, užtikrinkite, kad jis būtų pastatytas saugiai, ant glotnaus ir plokščio, iš abiejų pusių lygaus pagrindo.
- Norėdami pagerinti spindulio matomumą, naudokite lazerio taikinio kortelę (T pav.).



⚠️ ATSARGIAI! Siekdami sumažinti rimto susižalojimo pavojų, niekada nežiūrėkite tiesiai į lazerio spindulį (su šiais akiniais ar be jų). Svarbios informacijos ieškokite skirsnyje Priedai.

- Visada žymėkite lazerio spindulio viduryje.
- Ekstremalus temperatūros pokyčiai gali lemti pastatų konstrukcijų, metalinių trikojų, įrangos ir pan. poslinkius, dėl ko gali nukentėti tikslumas. Dirbdami dažnai tikrinkite tikslumą.
- Jei lazerinis nivelyras nukrito, įsitinkite, kad jis vis dar gerai sukalibruotas. Žr. **Lazerio tikslumo tikrinimas.**

LAZERIO ĮJUNGIMAS (A PAV.)

Padėkite lazerinį nivelyrą ant plokščio ir lygaus pagrindo. Pastumkite maitinimo / transportavimo užrakto jungiklį ❷ dešinėn, kad atrakintumėte / įjungtumėte lazerį.

Kiekviena lazerio linija įjungiama paspaudžiant jos įjungimo mygtuką klaviatūroje ❸. Paspaudus mygtuką dar kartą, lazerio linija išjungiama. Lazerio linijas galima įjungti po vieną arba visas vienu kartu.

Mygtukas	Ekranai
	Horizontalioji lazerio linija ❹
	Šoninė vertikaloji lazerio linija ❺
	Priekinė vertikaloji lazerio linija ❻

Kai lazeris nenaudojamas, užtikrinkite, kad maitinimo / transportavimo užraktas būtų nustatytas į kairiąją užrakinimo / išjungimo padėtį.

LAZERINIO NIVELYRO TIKSLUMO PATIKRA

Lazeriniai įrankiai būna užsandarinami ir sukalibruojami gamykloje. Prieš naudojant lazerį pirmą kartą, (jei lazerį veikė aukšta temperatūra), rekomenduojama atlikti tikslumo patikrą. Vėliau patikras reikia vykdyti reguliariai, siekiant užtikrinti darbo tikslumą. Prieš pradėdami vykdyti bet kokias šiame vadove pateiktas tikslumo patikras, žr. šias rekomendacijas:

- Naudokite maksimalų įmanomą plotą / atstumą, artimiausią darbiniam atstumui. Kuo didesnis plotas / atstumas, tuo lengviau matuoti lazerinio nivelyro tikslumą.
- Padėkite lazerinį nivelyrą ant glotnaus, plokščio ir stabilaus pagrindo, kuris būtų lygus abiem kryptimis.
- Pažymėkite lazerinio nivelyro spindulio centrinę tašką.

KALIBRUOTĖS PATIKRA VIETOJE**Horizontalusis spindulys – nuskaitymo kryptis (A, F, G, H pav.)**

Norint patikrinti lazerio horizontaliojo nuolydžio kalibruotę, reikia vienos bent 9 m ilgio sienos. Svarbu patikrinti kalibruotę tokiu atstumu, kuris būtų ne trumpesnis nei įprasti planiniai įrankio naudojimo atstumai.

1. Padėkite lazerinį nivelyrą atremtą į sieną ant glotnaus, plokščio ir stabilaus pagrindo, kuris būtų lygus abiem kryptimis (F pav.).
2. Pastumkite maitinimo / transportavimo užrakto jungiklį **2** dešinėn, kad įjungtumėte lazerinį nivelyrą (A pav.).
3. Spauskite mygtuką, kad įjungtumėte horizontalųjį spindulį **4**.
4. Bent 9 m atstumu, išilgai lazerio spindulio, pažymėkite ir **a** ir **b**.
5. Pasukite lazerį 180° kampu.
6. Pakoreguokite lazerio aukštį taip, kad spindulio centras būtų sulygiuotas su **a** (G pav.).
7. Tiesiogiai virš arba po **b** pažymėkite **c** išilgai lazerio spindulio (H pav.).
8. Išmatuokite vertikalių atstumą tarp **b** ir **c**.
9. Jei jūsų matmuo yra didesnis nei leistinas atstumas tarp **b** ir **c** atitinkamam atstumui tarp sienų (žr. tolesnę lentelę), lazerį reikia nugabenti į įgaliotąjį serviso centrą.

Atstumas tarp a ir b	Leistinas atstumas tarp b ir c
10,0m	6,0mm
12,0m	7,2mm
15,0m	9,0mm

Horizontalusis spindulys – nuolydžio kryptis**(A, I, J, K pav.)**

Norint patikrinti lazerio horizontaliojo nuolydžio kalibruotę, reikia vienos bent 9 m ilgio sienos. Svarbu patikrinti kalibruotę tokiu atstumu, kuris būtų ne trumpesnis nei įprasti planiniai įrankio naudojimo atstumai.

1. Padėkite lazerinį nivelyrą atremtą į sieną ant glotnaus, plokščio ir stabilaus pagrindo, kuris būtų lygus abiem kryptimis (I pav.).
2. Pastumkite maitinimo / transportavimo užrakto jungiklį **2** dešinėn, kad įjungtumėte lazerinį nivelyrą (A pav.).
3. Spauskite mygtuką, kad įjungtumėte horizontalųjį spindulį **4**.
4. Bent 9 m atstumu, išilgai lazerio spindulio, pažymėkite ir **a** ir **b**.
5. Priešingą lazerį į priešingą sienos galą (J pav.).
6. Nukreipkite lazerį į pirmąjį sienos galą, lygiagrečiai su gretima siena.

7. Pakoreguokite lazerio aukštį taip, kad spindulio centras būtų sulygiuotas su **b**.
8. Tiesiogiai virš **a** arba po pažymėkite **c** išilgai lazerio spindulio (K pav.).
9. Išmatuokite atstumą tarp **a** ir **c**.
10. Jei jūsų matmuo yra didesnis nei leistinas atstumas tarp **a** ir **c** atitinkamam atstumui tarp sienų (žr. tolesnę lentelę), lazerį reikia nugabenti į įgaliotąjį serviso centrą.

Atstumas tarp a ir b	Leistinas atstumas tarp a ir c
10,0m	6,0mm
12,0m	7,2mm
15,0m	9,0mm

Vertikalusis spindulys (L pav.)

Lazerio vertikalės (statmens) kalibravimo tikrinimas būna tiksliausias esant pakankamam vertikaliam aukščiu, pageidautina – 6 m (20 pėdų), kai vienas asmuo ant grindų nustato lazerį, o kitas – prie lubų pažymi spindulio vietą. Svarbu patikrinti kalibruotę tokiu atstumu, kuris būtų ne trumpesnis nei įprasti planiniai įrankio naudojimo atstumai.

1. Padėkite lazerinį nivelyrą ant glotnaus, plokščio ir stabilaus pagrindo, kuris būtų lygus abiem kryptimis (L1 pav.).
2. Pastumkite maitinimo / transportavimo užrakto jungiklį **2** dešinėn, kad įjungtumėte lazerinį nivelyrą (A pav.).
3. Spauskite mygtuką, kad įjungtumėte horizontalųjį spindulį **5 6**.
4. Pažymėkite dvi trumpas linijas, kur spinduliai susikerta, **a**, **b**, taip pat ant lubų **c**, **d**. Visada žymėkite lazerio spindulio viduryje (L2 pav.).
5. Paimkite lazerį ir pasukite jį 180° kampu, tada nustatykite jį taip, kad spinduliai susilygiuotų su pažymėtomis linijomis ant lygaus paviršiaus **e**, **f** (L3 pav.).
6. Pažymėkite dvi trumpas linijas, kur spinduliai susikerta ant lubų **g**, **h**.
7. Išmatuokite atstumą tarp ant lubų pažymėtų linijų rinkinių (**c**, **g** ir **d**, **h**). Jei rodmuo didesnis nei vertės, pateiktos toliau, vadinasi, lazerinį nivelyrą reikia nugabenti į įgaliotąjį serviso centrą.

Lubų aukštis	Leistinas atstumas tarp žymų
2,5m	1,7mm
3,0m	2,1mm
4,0m	2,8mm
6,0m	4,1mm
9,0m	6,2mm

90° kampo tarp vertikalių spindulių tikslumas (M pav.)

Norint patikrinti 90° kampo tikslumą, reikia atviro bent 10 mm × 5 mm grindų ploto. Žr. M pav., kuriame pateikta lazerio padėtis kiekvienam veiksmui ir žymų, atliktų kiekvieno veiksmo metu, padėtis. Visada žymėkite lazerio spindulio viduryje. Padėkite lazerinį nivelyrą atremtą į sieną ant

glotnaus, plokščio ir stabilaus pagrindo, kuris būtų lygus abiem kryptimis.

1. Pastumkite maitinimo / transportavimo užrakto jungiklį **2** dešinėn, kad įjungtumėte lazerinį nivelyrą (A pav.).
2. Spauskite mygtuką, kad įjungtumėte šoninį vertikalių spindulį **6**.
3. Pažymėkite spindulio vidurį trijose vietose (**a**, **b**, **c**) ant grindų, išilgai lazerio linijos. Žyma **b** turi būti lazerio linijos centre (M1 pav.).
4. Paimkite lazerį ir perkeltkite jį į **b**.
5. Spauskite **6**, kad įjungtumėte ir priekinį vertikalių spindulį (M2 pav.).
6. Išdėstykite priekinį vertikalių spindulį taip, kad jis ties žyma **b** tiksliai susikryžiuotų su šoniniu spinduliu, sulygiuotu su **c** (M2 pav.).
7. Pažymėkite vietą **e** palei priekinį vertikalių spindulį, bent 4 m nutolusią nuo prietaiso (M2 pav.).
8. Sukite lazerį 90 ° kampu taip, kad šoninis vertikalus spindulys dabar eitų per **b** ir **e** (M3 pav.).
9. Tiesiogiai virš **a** arba žemiau jos pažymėkite **f** palei priekinį vertikalių spindulį.
10. Išmatuokite atstumą tarp **a** ir **f**. Jei rodmuo didesnis nei vertės, pateiktos žemiau, vadinasi, lazerinį nivelyrą reikia nugabenti į įgaliojantį serviso centrą.

Atstumas nuo a iki b	Leistinas atstumas tarp a ir f
4,0m	3,5mm
5,0m	4,4mm
6,0m	5,3mm
7,0m	6,2mm

LAZERINIO NIVELYRO NAUDOJIMAS

Lazerinio nivelyro išlyginimas

Jei lazerinis nivelyras yra tinkamai sukalibruotas, jis pats išsilygina. Kiekvienas lazerinis nivelyras yra sukalibruojamas gamykloje ir išsilygina, jei tik yra pastatomas ant paviršiaus, nuo horizontalios padėties nukrypusio iki $\pm 4^\circ$ kampu. Nereikia atlikti jokių rankinių korekcijų.

Jei lazeris pakreiptas tiek, kad nebegalų išsilyginti ($> 4^\circ$), pradeda mirksėti lazerio spindulys.

Jei lazerio spinduliai mirksi, kaip nurodyta anksčiau, VADINASI, LAZERIS NUSTATYTAS NELYGIAI (NESTATMENAI) IR NETURĖTŲ BŪTI NAUDOJAMAS HORIZONTALIAI ARBA VERTIKALIAI LINIJOMS ŽYMĖTI AR NUSTATYTI. Pabandykite pastatyti lazerinį nivelyrą ant lygesnio pagrindo.

Šarnyrinio laikiklio naudojimas (N, O, P pav.)

Prie lazerio fiksuotai pritvirtinta magnetinis šarnyrinis laikiklis (N pav., **9**).



ISPĖJIMAS! Nustatykite lazerinį nivelyrą ir (arba) sieninį laikiklį ant stabilaus pagrindo. Jei lazerinis nivelyras nukris, kas nors gali rimtai susižaloti arba gali būti apgadinintas pats lazerinis nivelyras.

- Laikiklyje yra pakabinimo anga (O pav., **10**), kad būtų galima įrenginį pakabinti ant vinies ar sraigto, įsuktą į bet kokį paviršių.
- Laikiklyje yra magnetai (P pav.), kurie leidžia tvirtinti įrenginį ant daugelio stačių plieninių arba geležinių paviršių. Tinkamų paviršių bendrojo pobūdžio pavyzdžiai: plieninių rėmų statramsčiai, plieninės durų staktos ir konstrukcinės plieninės sijos. Prieš pritvirtindami šarnyrinį laikiklį prie strypo (P pav., **11**), padėkite sukibimą gerinančią metalinę plokštę (P pav., **12**) priešingoje strypo pusėje.

TECHNINĖ PRIEŽIŪRA

- Norėdami, kad rodmenys būtų tikslūs, dažnai tikrinkite, ar lazerinis nivelyras yra tinkamai sukalibruotas. Žr. **Kalibruotės patikra vietoje.**
- Kalibruotės patikras ir kitus technines priežiūros bei remonto darbus gali atlikti DeWALT serviso centrų specialistai.
- Nedėkite į komplekto dėžę šlapio lazerinio nivelyro. Prieš sandėliuojant lazerinį nivelyrą pirmiausia reikia nusausti minkštą ir sausa šluoste.
- Valymas: Išorines plastikines dalis galima valyti drėgna šluoste. Nors šios dalys atsparios tirpikliams, NIEKADA nenaudokite tirpiklių. Prieš sandėliuodami nuvalykite nuo įrankio drėgmę, naudodami minkštą ir sausą šluostę.

TRIKČIŲ ŠALINIMAS

Lazerinis nivelyras neįsijungia

- Visiškai įkraukite akumuliatorių, tada įdėkite jį į lazerinį nivelyrą.
- Jeigu lazerinis nivelyras labai įkaista, jis neįsijungia. Jei lazerinis nivelyras buvo sandėliuojamas labai aukštoje temperatūroje, palaukite, kol jis atvės. Lazerinis nivelyras nesuges, jei paspausite jo įjungimo / išjungimo mygtuką, kol jis neatvės iki tinkamos darbinės temperatūros.

Lazerio spindulių mirksėjimas

Lazerinis nivelyras yra sukonstruotas taip, kad savaime išsilygintų vidutiniškai 4° visomis kryptimis. Jei lazerinis nivelyras bus pakreiptas tiek, kad vidinis mechanizmas pats savaime išsilyginti negalės, ims mirksėti lazerinio nivelyro spinduliai, rodydami, kad viršytos pokrypio ribos. MIRKSINTYS SPINDULIAI REIŠKIA, KAD POKRYPIO RIBOS VIRŠYTOS IR LAZERINIS NIVELYRAS NĖRA GULSČIAS ARBA STAČIAS IR JO NEGALIMA NAUDOTI LYGUMO ARBA STATUMO NUSTATYMUJI ARBA ŽYMĖJIMUI. Pabandykite pastatyti lazerinį nivelyrą ant lygesnio pagrindo.

Jei lazerio akumuliatorius menkai įkrautas, spindulys mirksės taip: 3 greiti sumirksėjimai per 1 sekundę, tada nuolat švies 4 sekundes. Šis mirksėjimas reiškia, kad akumuliatorių reikia pakeisti visiškai įkrautu akumuliatoriumi.

Lazerio spinduliai nenustoja judėti

Lazerinis nivelyras yra tikslusis prietaisas. Taigi, jei jis bus pastatytas ant nestabilaus (ir judančio) pagrindo, lazerinis nivelyras nuolat bandys išsilyginti. Jei spindulys nenustoja judėti, pabandykite padėti lazerinį nivelyrą ant stabilesnio pagrindo. Taip pat patikrinkite, ar paviršius yra santykinai plokščias, kad lazerinis nivelyras būtų stabilus.

PRIEDAI (Q, R, S PAV.)

Lazerinis nivelyras yra supakuotas su pakabinamų lubų laikikliu **13**. Pakabinamų lubų laikiklį sudaro plieninė plokštė, tvirtinama prie magnetizuoto šarnyrinio laikiklio **9** (Q pav.).

Šis pakabinamų lubų laikiklis turi 1/4 col. x 20 ir 5/8 col x 11 lizdinius sriegius (įrenginio apačioje).

Šis sriegis skirtas esamiems arba būsimiems DEWALT priedams tvirtinti. Atskirai parduodamų priedų pavyzdžiai pateikti R ir S pav. Naudokite tik šiam gaminiui skirtus „DEWALT“ priedus. Vadovaukitės su priedu pateiktais nurodymais.



ISPĖJIMAS! Kadangi su šiuo gaminiu nebuvo bandomi kiti nei DEWALT priedai, juos su šiuo įrankiu naudoti pavojinga. Siekiant sumažinti pavojų susižaloti, su šiuo gaminiu galima naudoti tik DEWALT rekomenduojamus priedus.

Jei reikia pagalbos randant reikiamą priedą, kreipkitės į artimiausią DEWALT serviso centrą arba apsilankykite svetainėje www.2helpU.com.

Taikinio kortelė (T pav.)

Kai kuriuose lazerinių nivelyrų komplektuose pateikiama lazerio taikinio kortelė (T pav.), skirta padėti surasti ir pažymėti lazerio spindulį. Taikinio kortelė pagerina lazerio spindulio matomumą, kai spindulys eina virš kortelės. Kortelėje sužymėtos standartinė ir metrinė skalės. Lazerio spindulys pereina per pusiau skaidrų plastiką ir atsispindi ant atspindinčios juostelės atvirkštinėje pusėje. Kortelės viršuje esantis magnetas yra skirtas laikyti tikslią kortelę ant lubinių bėgelių arba plieninių strypų, kad būtų galima nustatyti

vertikalią ir horizontalią padėtis. Taikinio kortelę geriausia naudoti, kai DEWALT logotipas yra nukreiptas į jus.

Priežiūra ir remontas

PASTABA. Išardžius lazerinį nivelyrą (-us), anuluojamos visos gaminio garantijos.

Siekiant užtikrinti gaminio SAUGĄ ir PATIKIMUMĄ, remonto, techninės priežiūros ir reguliavimo darbai turi būti atliekami tik įgaliotuose serviso centruose. Remontas arba techninė priežiūra, kurią atlieka nekvalifikuoti asmenys, gali tapti susižalojimo priežastimi. Informacijos apie artimiausią DEWALT serviso centrą rasite www.2helpU.com.

Garantija

Informacijos apie naujausią garantijos informaciją ieškokite www.2helpU.com.

Specifikacijos

	DCLE34031
Šviesos šaltinis	Lazerio diodai
Lazerio bangos ilgis	510–530 nm, matomas
Lazerio galia	≤1,50 mW (kiekvienas spindulys) 2 KLASĖS LAZERINIS GAMINYS
Veikimo diapazonas	40 m naudojant detektorių – 100 m
Tikslumas (statmenai)	± 3,1 mm esant 9mm
Tikslumas (horizontaliai)	± 3,0 mm esant 10mm
Akumuliatorius senka	Lazerio spindulys mirksi 3 greitais impulsais
Nuolat mirksintys lazerio spinduliai	Per didelis palenkimo kampas / prietaisas padėtas nelygiai
Aplinka	Nepralaidus vandeniui ir dulkei pagal IP54 Taikoma gaminiui, o ne akumuliatoriui ar įkrovikliui.

Saturs

- Informācija par lāzeru
- Lietotāja drošība
- Akumulatoru drošība
- Lāzera barošana
- Ieteikumi par lietošanu
- Lāzera ieslēgšana
- Lāzera precizitātes pārbaude
- Pārbaudes kalibrēšana darba apstākļos
- Lāzera lietošana
- Apkope
- Problēmu novēršana
- Piederumi
- Apkalpošana un remonts
- Garantija
- Tehniskie dati

Informācija par lāzeru

Lāzers DCLE34031 3x360 ir 2. klases lāzera izstrādājums. Tas ir pašliemeņojošs lāzera instruments, ko var izmantot izlīdzināšanai horizontālā un vertikālā plaknē.

DCLE34031		COMPACT 3X360 LINE LASER	
TYPE 1	18V DC		
	LASER 2	COMPLIES WITH 21 CFR 1040.10 AND 1040.11 EXCEPT FOR CONFORMANCE WITH IEC 60825-1 ED. 3., AS DESCRIBED IN LASER NOTICE 56, DATED MAY 8, 2019.	
≤1.5mW @ 510-530nm		IEC 60825-1: 2014	

Lietotāja drošība

Definīcijas. Ieteikumi par drošību

Turpmāk redzamajās definīcijās izskaidrota signālvārdu nopietnības pakāpe. Lūdzu, izlasiet šo rokasgrāmatu un pievērsiet uzmanību šiem apzīmējumiem.

- BĪSTAMI!** Norāda draudošu bīstamu situāciju, kuras rezultātā, ja to nenovērš, iestājas nāve vai tiek gūti smagi ievainojumi.
 - BRĪDINĀJUMS!** Norāda iespējami bīstamu situāciju, kuras rezultātā, ja to nenovērš, var iestāties nāve vai gūt smagus ievainojumus.
 - UZMANĪBU!** Norāda iespējami bīstamu situāciju, kuras rezultātā, ja to nenovērš, var gūt nelielus vai vidēji smagus ievainojumus.
- IEVĒRĪBA!!** Norāda situāciju, kuras rezultātā negūst ievainojumus, bet, ja to nenovērš, var radīt materiālos zaudējumus.

Ja jums ir jautājumi vai komentāri par šo vai citiem DEWALT instrumentiem, apmeklējiet vietni www.2helpU.com.

BRĪDINĀJUMS! Nedrīkst pārveidot instrumentu vai tā daļas. Pretējā gadījumā var sabojāt instrumentu un gūt ievainojumus.

BRĪDINĀJUMS! Izlasiet un izprotiet visus norādījumus. Ja netiek ievēroti brīdinājumi un norādījumi, var gūt elektriskās strāvas triecienu, izraisīt ugunsgrēku un/vai gūt smagus ievainojumus.

SAGLABĀJIET ŠOS NORĀDĪJUMUS

BRĪDINĀJUMS! Lāzera radiācijas iedarbība. Neizjauciet un nepārveidojiet lāzera limeņrādi. Lietotājam nav paredzēts patstāvīgi veikt detaļu remontu. Citādi var gūt smagus acu ievainojumus.

BRĪDINĀJUMS! Bīstama radiācija. Kontrolējot, regulējot vai veicot pasākumus, kas nav norādīti šajā rokasgrāmatā, var izraisīt bīstamu lāzera starojuma iedarbību.

UZMANĪBU! Piestiprinot ar magnētiem, neturiet pirkstus uz aizmugurējās plāksnes un spraišļa. Pirksti var tikt iespiesti.

UZMANĪBU! Nestāviet zem lāzera, ja tas ir piestiprināts ar magnētisko kronšteinu. Ja lāzers nokrīt, var gūt smagus ievainojumus vai lāzers var tikt sabojāts.

Instrumenta marķējumā var būt šādi simboli.

V.....volti

mW.....milivati

.....lāzera brīdinājuma simbols

nm.....viļņa garums nanometros

2.....2. klases lāzers

Brīdinājuma uzlīmes

Ērtības un drošības nolūkā uz lāzera ir redzami šādi marķējumi.

BRĪDINĀJUMS! Lai mazinātu ievainojuma risku, lietotājam jāizlasa lietošanas rokasgrāmatā.

BRĪDINĀJUMS! LĀZERA STAROJUMS. NESKATĪTIES TIEŠI STARĀ! 2. klases lāzera izstrādājums.

BRĪDINĀJUMS! Netuvojieties magnētam. Magnēta bīstamība var izraisīt elektrokardiostimulatora darbības traucējumus un bojājumus, kā rezultātā var rasties smagi ievainojumi vai iestāties nāve.

- Ja instruments tiek lietots ne tā, kā norādījis ražotājs, var samazināties aprīkojuma nodrošinātā aizsardzība.
- Lāzeru nedrīkst darbināt sprādzienbīstamā vidē, piemēram, viegli uzliesmojošu šķidrums, gāzu vai putekļu tuvumā. Elektroinstrumenti rada dzirksteles, kas var aizdedzināt putekļus vai izgarojumu tvaikus.

LATVIEŠU

Akumulatori				Lādētāji / uzlādes laiks (minūtēs)									
Kat. Nr.	V _{DC}	Ah	Svars (kg)	DCB104	DCB107	DCB112	DCB113	DCB115	DCB116	DCB117	DCB118	DCB132	DCB119
DCB181	18	1,5	0,35	22	70	45	35	22	22	22	22	22	45
DCB182	18	4,0	0,61	60/40**	185	120	100	60	60/45**	60/40**	60/40**	60	120
DCB183/B/G	18	2,0	0,40	30	90	60	50	30	30	30	30	30	60
DCB184/B/G	18	5,0	0,62	75/50**	240	150	120	75	75/60**	75/50**	75/50**	75	150
DCB185	18	1,3	0,35	22	60	40	30	22	22	22	22	22	40
DCB187	18	3,0	0,54	45	140	90	70	45	45	45	45	45	90
DCB189	18	4,0	0,54	60	185	120	100	60	60	60	60	60	120

*Datuma kods 201811475B vai vēlāks

**Datuma kods 201536 vai vēlāks

- **Lietojiet lāzeru tikai ar paredzētajiem akumulatoriem.** Ja izmantojat citus akumulatorus, var rasties ugunsgrēka risks.
- **Glabājiet lāzeru, kas netiek darbināts, bērniem un neapmācītām personām nepieejamā vietā.** Lāzeri ir bīstami neapmācītu lietotāju rokās.
- **Instrumenta remonts un apkope jāveic tikai kvalificētiem remonta speciālistiem.** Ja remontu vai apkopi veic nekvalificēti darbinieki, var rasties ievainojuma risks. Informāciju par tuvāko Stanley apkopes centru meklējiet vietnē www.2helpU.com.
- **Instrumentu nedrīkst ekspluatēt, ja to ar slēdzi nevar ne ieslēgt, ne izslēgt.** Ja instrumentu nav iespējams kontrolēt ar slēdža palīdzību, tas ir bīstams un ir jāsalabo.
- **Lāzera starā nedrīkst skatīties ar optiskiem līdzekļiem, piemēram, teleskopu vai teodolītu.** Citādi var gūt smagus acu ievainojumus.
- **Lāzeru nedrīkst novietot tādā stāvoklī, ka citas personas varētu apzināti vai nejauši skatīties lāzera starā.** Citādi var gūt smagus acu ievainojumus.
- **Lāzeru nedrīkst novietot atstarojošu virsmu tuvumā, kas varētu atstarot lāzera staru un novirzīt citu personu acīs.** Citādi var gūt smagus acu ievainojumus.
- **Ja lāzers netiek izmantots, izslēdziet to. Ja atstāsiet to ieslēgtu, pastāv risks, ka kāds skatīsies lāzera starā.** Lāzeru nekādā gadījumā nedrīkst pārveidot. Ja to pārveido, var izraisīt bīstamu lāzera starojuma iedarbību.
- **Nestrādājiet ar lāzeru, ja tuvumā ir bērni, kā arī neļaujiet bērniem darboties ar lāzeru.** Citādi var gūt smagus acu ievainojumus.
- **Nedrīkst noņemt vai sabojāt brīdinājuma marķējumu.** Ja brīdinājuma marķējumi ir noņemti, operators vai citas personas var nejauši pakļaut sevi starojuma iedarbībai.
- **Novietojiet lāzeru stabili uz līdzenes virsmas.** Ja lāzers nokrīt, var gūt smagus ievainojumus vai lāzers var tikt sabojāts.

Personīgā drošība

- **Lāzera lietošanas laikā saglabājiet modrību, skatieties, ko jūs darāt, un rīkojieties saprātīgi.** Nelietojiet lāzeru, ja esat noguris vai atrodaties narkotiku, alkohola vai medikamentu ietekmē. Pat viens mirklis neuzmanības šī lāzera ekspluatācijas laikā var izraisīt smagus ievainojumus.

- **Lietojiet individuālos aizsardzības līdzekļus.** Vienmēr valkājiet acu aizsargus. Attiecīgos apstākļos lietojot aizsardzības līdzekļus, piemēram, putekļu masku, aizsargapavus ar neslidošu zoli, aizsargķiveri vai ausu aizsargus, mazinās risks gūt ievainojumus.

Akumulatori

Svarīgi drošības norādījumi visiem akumulatoriem

Pasūtiet rezerves akumulatoru, jānorāda tā kataloga numurs un spriegums.

Jauns akumulators nav pilnībā uzlādēts. Pirms akumulatora un lādētāja lietošanas izlasiet turpmākos drošības norādījumus. Pēc tam veiciet norādīto uzlādēšanas procesu.

IZLASIET VISUS NORĀDĪJUMUS

- **Akumulatoru nedrīkst lādēt vai lietot sprādzienbīstamā vidē, piemēram, viegli uzliesmojošu šķidrums, gāzu vai putekļu tuvumā.** Ievietojot akumulatoru lādētājā vai izņemot no tā, var uzliesmot putekļi vai izgarojuma tvaiki.
- **Akumulatoru nedrīkst iespiest lādētājā ar spēku.** Nepārveidojiet akumulatoru tā, lai tas derētu citam lādētājam, kurš nav savietojams, jo tādējādi akumulators var sabojāties un izraisīt ievainojumus.
- **Uzlādējiet akumulatoru tikai ar DeWALT lādētājiem.**
- **Nedrīkst aplacīt vai iegremdēt ūdenī vai kādā citā šķidrums.**
- **Neuzglabājiet vai nelietojiet instrumentu un akumulatoru vietās, kur temperatūra var nokristies zem 4 °C (39,2 °F) (piemēram, ziemas laikā āra nojumēs vai metāla celtnēs) vai arī sasniegt vai pārsniegt 40 °C (104 °F) (piemēram, vasaras laikā āra nojumēs vai metāla celtnēs).**
- **Akumulatoru nedrīkst sadedzināt pat tad, ja tas ir stipri bojāts vai pilnībā nolietots.** Akumulators uguni var eksplodēt. Sadedzinot litija jonu akumulatoru, rodas toksiski izgarojuma tvaiki un materiāli.
- **Ja akumulatora šķidrums nokļūst uz ādas, nekavējoties mazgājiet skarto vietu ar maigu ziepjūdeni.** Ja akumulatora šķidrums nokļūst acī, skalojiet to, tecinot ūdeni pār atvērto aci 15 minūtes vai tikmēr, kamēr pāriet kairinājums. Ja ir vajadzīga medicīniska

palīdzība, ievērojiet, ka akumulatora elektrolīta sastāvā ir šķīdru organisko karbonātu un litija sāļu maisījumus.

- **Atklātu akumulatoru elementu saturs var izraisīt elpošanas ceļu kairinājumu.** Jāieelpo svaigs gaiss. Ja simptomi nepāriet, meklējiet medicīnisku palīdzību.



BRĪDINĀJUMS! Ugunsbīstamība! Akumulatora šķīdrams var uzliesmot, nonākot saskarē ar dzirkstelēm vai liesmu.



BRĪDINĀJUMS! Nekādā gadījumā neatveriet akumulatoru. Ja akumulatora korpuss ir iepļaisājis vai bojāts, to nedrīkst ievietot lādētājā. Akumulatoru nedrīkst lauzt, nomest zemē vai bojāt. Neekspluatējiet akumulatoru vai lādētāju, ja tas ir saņēmis asu triecienu, ticis nomests vai citādi ir bojāts (piemēram, caurdurts ar naglu, pārsists ar āmuru, samīdīts). Var rasties elektriskās strāvas vai nāvējošs trieciens. Bojāti akumulatori jānogādā apkopes centrā, lai tos nodotu pārstrādei.



BRĪDINĀJUMS! Ugunsgrēka risks! Nepārnēsājiet un neuzglabājiet akumulatoru tā, lai atsegtās akumulatora spaiļes saskartos ar metāla priekšmetiem. Piemēram, nelieciet akumulatoru priekšautos, kabatās, darbarīku kastēs, dāvanu komplektu kārbās, atvilktnēs utt., starp naglām, skrūvēm, atslēgām utt.



UZMANĪBU! Kad instruments netiek lietots, tas jānovieto guļus uz stabilas virsmas, kur neviens nevar aizķerties aiz instrumenta un apkrist. Dažus instrumentus, kam ir liels akumulators, var novietot stāvus uz tā, taču šādā gadījumā tos var viegli apgāzt.

Transportēšana



BRĪDINĀJUMS! Ugunsgrēka risks! Transportējot akumulatorus, var izcelties ugunsgrēks, ja akumulatora spaiļes nejauši nonāk saskarē ar vadītspējīgiem materiāliem. Transportējot akumulatorus, to spaiļēm ir jābūt aizsargātām un izolētām no materiāliem, kas var ar tām saskarties un izraisīt īssavienojumu. **PIEZĪME.** Litija jonu akumulatorus nedrīkst ievietot reģistrētajā bagāžā.

DeWALT akumulatori atbilst visiem spēkā esošajiem transportēšanas noteikumiem, ko pieprasa nozarē, un tiesiskajiem standartiem, tostarp ANO ieteikumiem par bīstamu kravu pārvadāšanu, Starptautiskās Gaisa transporta asociācijas (IATA) noteikumiem par bīstamām precēm, Starptautiskajiem jūras noteikumiem par bīstamām precēm (IMDG) un Eiropas līgumam par starptautiskiem bīstamo kravu autopārvadājumiem (ADR). Litija jonu elementi un akumulatori ir pārbaudīti atbilstīgi ANO ieteikumos par bīstamu kravu pārvadāšanu iekļautās pārbaudes un kritēriju rokasgrāmatas 38.3. iedaļai.

Vairumā gadījumu uz DeWALT akumulatoru transportēšanu neattiecas 9. kategorijas bīstamo materiālu klasifikācijas pilnais regulējums. Kopumā tikai tie sūtījumi, kuru sastāvā ir litija jonu akumulatori ar nominālo enerģiju virs 100 vatstundām (Wh), ir jātransportē atbilstīgi 9. kategorijas pilnajam regulējumam. Visiem litija jonu akumulatoriem uz iepakojuma ir norādīta enerģijas nominālā ietilpība

vatstundās. Turklāt, ņemot vērā sarežģīto regulējumu, DeWALT neiesaka litija jonu akumulatoriem izmantot gaisa pārvadājumus, neskatoties uz to nominālās ietilpības vatstundās. Instrumentiem ar akumulatoriem (kombinētie komplekti) var izmantot gaisa pārvadājumus, ja akumulatora nominālā ietilpība nav lielāka par 100 Wh.

Neskatoties uz to, vai uz transportēšanu attiecas minētie noteikumi vai ne, pārvadātājs ir atbildīgs par jaunāko iepakojuma, marķēšanas/apzīmēšanas un dokumentācijas noteikumu pārzināšanu.

Šajā rokasgrāmatas sadaļā minētā informācija ir sniegta godprātīgi un tiek uzskatīta par pareizu brīdī, kad šis dokuments tika sastādīts. Tomēr netiek nodrošinātas ne tiešas, ne netiešas garantijas. Pircējs ir atbildīgs par to, lai viņa rīcība atbilstu spēkā esošajiem noteikumiem.

FLEXVOLT™ akumulatora transportēšana

DeWALT FLEXVOLT™ akumulatoram ir divi režīmi: **lietošana un transportēšana.**

Lietošanas režīms. Ja FLEXVOLT™ akumulators atrodas savrup vai ir ievietots DeWALT 20 V instrumentā, tas darbojas kā maks. 20 V akumulators. Ja FLEXVOLT™ akumulators atrodas 54 V vai 108 V (divi 54 V akumulatori) instrumentā, tas darbojas kā 54 V akumulators.

Transportēšanas režīms. Ja uz FLEXVOLT™ akumulatora ir nostiprināts vāciņš, tas ir transportēšanas režīmā. Vāciņam jāatrodas uz akumulatora, lai to transportētu.

Atrodoties transportēšanas režīmā, akumulatora elementu virknes ir elektriski atvienotas, kā rezultātā tas tiek sadalīts pa 3 atsevišķiem akumulatoriem ar mazāku nominālo enerģiju (Wh), salīdzinot ar 1 akumulatoru, kam ir augstāka nominālā enerģija. Šādi iegūstot 3 akumulatorus ar mazāku nominālo enerģiju, var panākt to, ka uz tiem neattiecas noteikti transportēšanas noteikumi, ko piemēro akumulatoriem ar augstāku enerģiju.

Piemēram, transportējot nominālo enerģija vatstundās var tikt norādīta

3 x 36 Wh, kas nozīmē 3 akumulatorus, katram pa 36 Wh. Lietošanas nominālā enerģija ir 108 Wh (1 veselam akumulatoram).

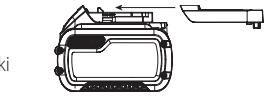

Lietošanas un transportēšanas režīmu marķējuma paraugs

Use: 108 Wh
Transport: 3x36 Wh

Ieteikumi par uzglabāšanu

1. Vispiemērotākā uzglabāšanai ir vēsa un sausa vieta, kurā nav tiešu saules staru un kas nav pārāk karsta un auksta. Lai nodrošinātu akumulatora optimālu darbību un maksimālu kalpošanas laiku, uzglabājiet to istabas temperatūrā.
2. Ja akumulatoru novieto ilgstošā glabāšanā, to ieteicams pilnībā uzlādēt un uzglabāt vēsā, sausā vietā, neturot lādētājā.

PIEZĪME. Nav ieteicams uzglabāt pilnībā izlādētus akumulatorus. Pirms lietošanas akumulators ir jāuzlādē.

LATVIEŠU

Uzlīmes uz lādētāja un akumulatora

Šajā rokasgrāmatā redzamās piktogrammas tiek papildinātas ar šādām piktogrammām, kas redzamas lādētāja un akumulatora uzlīmēs.



Pirms ekspluatācijas izlasiet lietošanas rokasgrāmatu.



Uzlādes laiku sk. **tehniskajos datos**.



Nebāziet tajā elektrību vadošus priekšmetus.



Neuzlādējiet bojātu akumulatoru.



Nepakļaujiet ūdens iedarbībai.



Bojāti vadi ir nekavējoties jānomaina.



Uzlādējiet tikai 4–40 °C temperatūrā.



Lietošanai tikai telpās.



Atbrīvojieties no akumulatora videi nekaitīgā veidā.



Uzlādējiet DEWALT akumulatorus tikai ar tiem paredzētajiem DEWALT lādētājiem. Ja ar DEWALT lādētāju uzlādē citu ražotāju akumulatorus, kas nav DEWALT, tie var eksplodēt vai radīt citus bīstamus apstākļus.



Akumulatoru nedrīkst sadedzināt.



LIETOŠANA (bez transportēšanas vāciņa). Piemērs. Nominālā enerģija vatstundās ir 108 Wh (1 vesels akumulators ar 108 Wh).



TRANSPORTĒŠANA (ar iebūvētu transportēšanas vāciņu). Piemērs. Nominālā enerģija vatstundās ir 3 x 36 Wh (3 atsevišķi akumulatori, katrs pa 36 Wh).

Lādētāji

DEWALT lādētāji nav jānoregulē un ir izstrādāti tā, lai būtu maksimāli vienkārši ekspluatējami.

Elektrodrošība

Elektromotors ir paredzēts tikai vienam noteiktam spriegumam. Pārbaudiet, vai akumulatora spriegums atbilst kategorijas plāksnītē norādītajam spriegumam. Pārbaudiet arī to, vai lādētāja spriegums atbilst elektrotīkla spriegumam.



Šim DEWALT lādētājam ir dubulta izolācija atbilstīgi EN60335, tāpēc nav jālieto iezemēts vads.

Ja barošanas vads ir bojāts, to drīkst nomainīt tikai DEWALT vai pilnvarotā remontdarbniecs.

Barošanas vada kontaktdakšas nomaiņa (tikai Apvienotajai Karalistei un Īrijai)

Ja ir jāuzstāda jauna barošanas vada kontaktdakša:

- *nekaitīgā veidā atbrīvojieties no nederīgās kontaktdakšas;*
- *pievienojiet brūno vadu pie kontaktdakšas fāzes spaiļes;*
- *pievienojiet zilo vadu pie neitrālās spaiļes.*



BRĪDINĀJUMS! Vadus nedrīkst pievienot pie zemējuma spaiļes.

Ievērojiet uzstādīšanas norādījumus, kas ietilpst labas kvalitātes kontaktdakšu komplektācijā. Ieteicamais drošinātājs: 3 A.

Pagarinājuma vada lietošana

Pagarinājuma vadu nevajadzētu lietot, ja vien bez tā nekādi nevar iztikt. Izmantojiet atzītus pagarinājuma vadus, kas atbilst lādētāja ieejas jaudai (sk. **tehniskos datus**). Minimālais dzīslas izmērs ir 1 mm²; maksimālais garums ir 30 m. Ja lietojat kabeļa spoli, vienmēr pilnībā atritiniet vadu.

Svarīgi drošības norādījumi visiem akumulatoru lādētājiem

SAGLABĀJIET ŠOS NORĀDĪJUMUS. Šajā rokasgrāmatā ir iekļauti svarīgi drošības un ekspluatācijas norādījumi savietojamiem akumulatoru lādētājiem (sk. **tehniskos datus**).

- *Pirms lādētāja izmantošanas izlasiet visus norādījumus un brīdinājumus apzīmējumus uz lādētāja, akumulatora un instrumenta, kurā tiek izmantots akumulators.*



BRĪDINĀJUMS! Elektriskās strāvas trieciena risks.

Lādētāja nedrīkst iekļūt šķidrums. Var gūt elektriskās strāvas triecienu.



BRĪDINĀJUMS! Ieteicams lietot noplūdstrāvas aizsargierīci ar strāvas atslēgšanas funkciju, kam nominālā noplūdstrāva nepārsniedz 30 mA.



UZMANĪBU! Ugunsbīstamība! Lai mazinātu ievainojuma risku, uzlādējiet tikai DEWALT uzlādējamus akumulatorus. Cita veida akumulatori var eksplodēt, izraisot ievainojumus un sabojājot instrumentu.





UZMANĪBU! Bērni ir jāuzrauga, lai viņi nespēlētos ar instrumentu.

IEVĒRĪBA! Dažos gadījumos svešķermeņi var izraisīt īssavienojumu atklātos lādētāja uzlādes kontaktos, ja akumulators ir pievienots barošanas avotam. Lādētāja tuvumā nedrīkst novietot vadītspējīgus materiālus, piemēram, dzelzs skaidas, alumīnija foliju vai uzkrājušās metāla daļiņas. Ja lādētāji nav ievietoti akumulators, lādētājs ir jāatvieno no barošanas avota. Pirms lādētāja tīrīšanas tas ir jāatvieno no barošanas avota.

- **NEUZLĀDĒJIET akumulatoru ar citiem lādētājiem, kas nav norādīti šajā rokasgrāmatā.** Lādētājs ir īpaši paredzēts šī akumulatora uzlādēšanai.
- **Šie lādētāji ir paredzēti tikai un vienīgi DEWALT uzlādējamo akumulatoru uzdevšanai.** Lietojot to citiem mērķiem, var izraisīt ugunsgrēka, elektriskās strāvas vai nāvējoša trieciena risku.
- **Nepakļaujiet lādētāju lietus vai sniega iedarbībai.**

- **Atvienojot lādētāju, neraujiet aiz vada, bet gan aiz kontaktdakšas.** Tādējādi mazinās risks sabojāt barošanas vadu un kontaktdakšu.
- **Pārbaudiet, vai vads ir novietots tā, lai uz tā neuzkāptu, pār to nepakluptu vai citādi nesabojātu vai nesarautu.**
- **Neizmantojiet pagarinājuma vadu, ja vien bez tā nevar iztikt.** Lietojot nepareizu pagarinājuma vadu, var izraisīt ugunsgrēku, elektriskās strāvas vai nāvējoša trieciena risku.
- **Uz lādētāja nedrīkst novietot nekādus priekšmetus, kā arī to nedrīkst novietot uz mikstas pamatnes, lai nenosprostotu ventilācijas atveres un neizraisītu pārlietu pārkaršanu tā iekšpusē.** Novietojiet lādētāju vietā, kur nav karstuma avotu. Lādētāja vēdināšanu nodrošina atveres korpusa augšpusē un apakšpusē.
- **Nelietojiet lādētāju, ja ir bojāts tā vads vai kontaktdakša,** — tie ir nekavējoties jānomaina.
- **Neekspluatējiet vai neizjauciet lādētāju, ja tas ir saņēmis asu triecienu, ticis nomests vai citādi ir bojāts.** Nogādājiet to pilnvarotā apkopes centrā.
- **Lādētāju nedrīkst izjaukt! Ja ir vajadzīga apkope vai remonts, nogādājiet to pilnvarotā apkopes centrā.** Ja tas tiek nepareizi lietots vai no jauna samontēts, var rasties elektriskās strāvas trieciena, nāvējoša trieciena vai aizdegšanās risks.
- **Ja barošanas vads ir bojāts, ražotājam, servisa pārstāvim vai līdzvērtīgi kvalificētiem speciālistiem tas ir nekavējoties jānomaina pret jaunu, lai novērstu bīstamību.**
- **Pirms lādētāja tīrīšanas tas ir jāatvieno no barošanas avota. Tādējādi mazinās elektriskās strāvas trieciena risks.** Šis risks nesamazinās, ja izņemat tikai akumulatoru.
- **Nedrīkst vienlaicīgi pieslēgt kopā divus lādētājus.**
- **Lādētājs ir paredzēts darbībai ar standarta 230 V mājsaimniecības elektrisko strāvu. Nedrīkst izmantot citu sprieguma līmeni.** Ņemiet vērā, ka tas neattiecas uz transportlīdzekļu lādētājiem.

Akumulatora uzlādēšana (B. att.)

1. Pirms akumulatora ievietošanas pievienojiet lādētāju piemērotai kontaktligzdai.
2. Ievietojiet akumulatoru  lādētājā līdz galam, līdz atduras. Vienmērīgi mirgo sarkanā (uzlādes) lampiņa, norādot, ka uzlādes gaita ir sākusies.
3. Kad sarkanā lampiņa deg vienmērīgi, tas liecina, ka uzlāde ir pabeigta. Tagad akumulators ir pilnībā uzlādēts, un to var sākt lietot vai arī atstāt lādētājā. Lai izņemtu akumulatoru no lādētāja, nospiediet akumulatora atbrīvošanas pogu , kas atrodas uz akumulatora.

PIEZĪME. Lai nodrošinātu litija jonu akumulatora optimālu darbību un maksimālu kalpošanas laiku, pirms lietošanas pilnībā uzlādējiet jaunu akumulatoru.

Lādētāja darbība

Skatiet indikatorus turpmākajā tabulā, lai uzzinātu akumulatora uzlādes statusu.

Uzlādes indikatori	
	Notiek uzlāde  
	Pilnībā uzlādēts  
	Karsta/auksta akumulatora uzlādes atlikšana*  

*Šajā laikā turpina mirgot sarkanā lampiņa un deg dzeltenā lampiņa. Tiklīdz akumulators ir atdzisis līdz piemērotai temperatūrai, dzeltenā lampiņa izdziest, lai tos pārbaudītu uzlādes procesu.

Ja akumulators ir bojāts vai tajā ir kļūme, savietojamais lādētājs to neuzlādē. Par bojātu akumulatoru liecina tas, ka neiedegas lādētāja indikators.

PIEZĪME. Tas var nozīmēt arī to, ka kļūme ir lādētājā.

Ja lādētājs konstatē kļūmi, nogādājiet lādētāju un akumulatoru pilnvarotā apkopes centrā, lai tos pārbaudītu.

Karsta/auksta akumulatora uzlādes atlikšana

Ja lādētājs konstatē, ka akumulators ir pārāk karsts vai auksts, automātiski tiek aktivizēta karsta/auksta akumulatora uzlādes atlikšana, apturot uzlādi, līdz akumulators ir sasniedzis piemērotu temperatūru. Pēc tam lādētājs automātiski pārslēdzas akumulatora uzlādes režīmā. Ar šo funkciju akumulatoram tiek nodrošināts maksimāls kalpošanas laiks.

Auksts akumulators tiek uzlādēts lēnāk nekā silts akumulators. Visā uzlādes ciklā akumulators tiek lēnāk uzlādēts, un maksimālais uzlādes ātrums netiek sasniegts pat tad, ja akumulators ir uzsilis.

Lādētājs DCB118 ir aprīkots ar iekšēju ventilatoru, kas dzesē akumulatoru. Ventilators automātiski ieslēdzas, kad ir jāatdzesē akumulators. Lādētāju nedrīkst lietot, ja ventilators nedarbojas pareizi vai ja ventilācijas atveres ir nosprostotas. Nepieļaujiet, ka svešķermeņi iekļūst lādētāja iekšpusē.

Elektroniskā aizsardzības sistēma

XR sērijas instrumenti ar litija jonu akumulatoriem ir aprīkoti ar elektronisku aizsardzības sistēmu, kas aizsargā akumulatoru pret pārslodzi, pārkaršanu vai dzīļu izlādi.

Ja sāk darboties elektroniskā aizsardzības sistēma, instruments tiek automātiski izslēgts. Šādā gadījumā ievietojiet lādētājā litija jonu akumulatoru un lādējiet to, kamēr tas ir pilnībā uzlādēts.

Piestiprināšana pie sienas

Šos lādētājus ir paredzēts piestiprināt pie sienas vai novietot vertikāli uz galda vai darba virsmas. Ja lādētāju piestiprina pie sienas, tam jāatrodas vietā, kur to var pievienot elektriskajai kontaktligzdai, un zināmā attālumā no stūra vai citiem šķēršļiem, kas var traucēt gaisa plūsmu. Izmantojiet lādētāja aizmugures daļu kā veidni, lai noteiktu montāžas skrūvju izvietošanu uz sienas. Cieši piestipriniet lādētāju, izmantojot vismaz 25,4 mm garas ģipškartona skrūves (jāiegādājas atsevišķi) ar 7–9 mm lielu galvas diametru, kuras ieskrūvē koksni optimālā dziļumā, atstājot ārpusē apmēram 5,5 mm garu skrūves daļu. Novietojiet lādētāja aizmugurē esošās spraugas pret izvirzītām skrūvēm un ievietojiet skrūves spraugās.

Norādījumi lādētāja tīrīšanai

BRĪDINĀJUMS! Elektriskās strāvas trieciena risks. Pirms lādētāja tīrīšanas tas ir jāatvieno no maiņstrāvas avota. Netīrumus un smērvielas no lādētāja ārējās virsmas var notīrīt ar lupatiņu vai mikstu birstīti, kam nav metāla saru. Neizmantojiet ūdeni vai tīrīšanas līdzekļus. Nekādā gadījumā nepieļaujiet, lai instrumentā iekļūst šķidrums; instrumentu nedrīkst iegremdēt šķidrumā.

LĀZERA BAROŠANA**Akumulatora ievietošana instrumentā un izņemšana no tā (B. att.)**

PIEZĪME. Pārbaudiet, vai akumulators 1 ir pilnībā uzlādēts.

Akumulatora ievietošana instrumenta rokturī

1. Savietojiet akumulatoru 1 ar slīdēm instrumenta rokturī (B. att.).
2. Bīdīt akumulatoru rokturī, līdz tas ir cieši nofiksēts instrumentā, un pārbaudiet, vai tas nevar atvienoties.

Akumulatora izņemšana no instrumenta

1. Nospiediet akumulatora atbrīvošanas pogu 7 un spēcīgi velciet akumulatoru ārā no instrumenta roktura.
2. Ievietojiet akumulatoru lādētājā, kā aprakstīts šīs rokasgrāmatas sadaļā par lādētāju.

Akumulatora uzlādes indikators (B. att.)

Dažiem DEWALT akumulatoriem ir atlikušās uzlādes indikators, kas sastāv no trim zaļām gaismas diodēm, kuras norāda akumulatora atlikušo uzlādes līmeni.

Lai aktivizētu akumulatora uzlādes indikatoru, nospiediet un turiet nospiešanu akumulatora uzlādes indikatora pogu 8. Visas trīs gaismas diodes dažādās kombinācijās norāda atlikušo uzlādes līmeni. Ja akumulatora uzlādes līmenis ir kļuvis pārāk zems un lietošanai nederīgs, uzlādes līmeņa indikators neiedegas, un akumulators ir jāuzlādē.

PIEZĪME. Akumulatora uzlādes indikators attēlo tikai akumulatora atlikušo uzlādes līmeni. Tas nav instrumenta darbības indikators, un to ietekmē dažādi mainīgie faktori — instrumenta sastāvdaļas, temperatūra un lietošanas veids.

IETEIKUMI PAR LIETOŠANU

- Ja lāzers netiek izmantots, izslēdziet to, lai akumulatoru nevajadzētu pārāk bieži uzlādēt.
- Lai darbs būtu paveikts precīzi, regulāri pārbaudiet lāzera kalibrāciju. Sk. sadaļu **Lāzera precizitātes pārbaude**.
- Pirms lāzera lietošanas jāpārbauda, vai tas atrodas stabili uz līdzenas, stabilas un taisnas virsmas, kas abos virzienos ir horizontāla.
- Lai varētu labāk saskatīt lāzera staru, izmantojiet lāzera mērķa karti (T. attēls).



UZMANĪBU! Lai mazinātu smaga ievainojuma risku, nedrīkst skatīties tieši lāzera starā — ne ar brillēm, ne bez tām. Svarīgu informāciju sk. sadaļā **Piederumi**.

- Vienmēr atzīmējiet lāzera stara centru.

- Ja notiek straujas temperatūras maiņas, var izkustēties vai novirzīties būvkonstrukcijas, metāla triekāji, aprīkojums u. c., tādējādi mazinot precizitāti. Darba laikā regulāri pārbaudiet precizitāti.
- Ja lāzers tiek nomests zemē, pārbaudiet tā kalibrāciju. Sk. sadaļu **Lāzera precizitātes pārbaude**.

LĀZERA IESLĒGŠANA (A. ATT.)

Novietojiet lāzeru uz līdzenas un taisnas virsmas. Stumiet barošanas/transportsbloķēšanas slēdzi 2 pa labi, lai atbloķētu/ieslēgtu lāzeru.

Nospiežot kādu no tastatūras pogām, tiek aktivizēta attiecīgā lāzera līnija (3. att.). Vēlreiz nospiežot pogu, tiek izslēgta lāzera līnija. Lāzera līnijas var ieslēgt katru atsevišķi vai visas kopā.

Taustiņš	Attēlošana
	Horizontālā lāzera līnija 4
	Sānu vertikālā lāzera līnija 5
	Priekšējā vertikālā lāzera līnija 6

Ja lāzers netiek lietots, pastumiet barošanas/transportsbloķēšanas slēdzi pa kreisi nobloķētā/izslēgtā pozīcijā.

LĀZERA PRECIZITĀTES PĀRBAUDE

Lāzera instrumenti ir rūpnīcā noslēgti un kalibrēti. Ieteicams pārbaudīt lāzera precizitāti pirms tas tiek lietots pirmoreiz (var gadīties, ka lāzers ticis pakļauts ekstremālu temperatūru iedarbībai) un pēc tam regulāri, lai panāktu precīzu darbu. Veicot šajā rokasgrāmatā minētās precizitātes pārbaudes, ievērojiet šādus principus:

- izvīlieties pēc iespējas lielāku laukumu un attālumu, kas vistuvāk atbilst lāzera darbības attālumam. Jo lielāks laukums un attālums, jo vieglāk izmērīt lāzera precizitāti;
- novietojiet lāzeru uz līdzenas, taisnas un stabilas virsmas, kas ir līdzena abos virzienos;
- atzīmējiet lāzera līnijas centru.

PĀRBAUDES KALIBRĒŠANA DARBA APSTĀKĻOS**Horizontālā lāzera līnija: skenēšanas virziens (A., F., G., H. att.)**

Lai pārbaudītu lāzera horizontālās nolieces kalibrāciju, jāizmanto viena siena, kas ir vismaz 9 m (30 pēdas) gara. Svarīgi veikt kalibrēšanas pārbaudi tādā attālumā, kas nav mazāks par attiecīgo attālumu uz projicējamās virsmas, kam lāzers tiks izmantots.

1. Novietojiet lāzeru sienas galā uz līdzenas, taisnas un stabilas virsmas, kas ir līdzena abos virzienos (F. att.).
2. Stumiet lāzera barošanas/transportsbloķēšanas slēdzi 2 pa labi, lai ieslēgtu lāzeru (A. att.).
3. Nospiediet pogu, lai ieslēgtu horizontālo līniju 4.
4. Vismaz 9 m (30 pēdu) attālumā uz lāzera līnijas atzīmējiet punktus a un b.

- Pagrieziet lāzeru par 180°.
- Noregulējiet lāzera augstumu tā, lai lāzera līnijas centrs sakristu ar **a** (G. attēls).
- Tieši virs vai zem **b** atzīmējiet punktu **c** uz lāzera līnijas (H. attēls).
- Izmēriet vertikālo attālumu starp punktiem **b** un **c**.
- Ja attālums starp abiem punktiem ir lielāks nekā tabulā noteiktais pieļaujamais attālums starp punktiem **b** un **c**, kas atbilst attiecīgajam attālumam starp sienām, lāzers jānogādā pilnvarotā apkopes centrā, lai tam veiktu apkopi.

Attālums starp punktiem a un b	Pieļaujamais attālums starp punktiem b un c
10,0 m	6,0 mm
12,0 m	7,2 mm
15,0 m	9,0 mm

Horizontālā lāzera līnija: nolieces virziens (A., I., J., K. att.)

Lai pārbaudītu lāzera horizontālās nolieces kalibrāciju, jāizmanto viena siena, kas ir vismaz 9 m (30 pēdas) gara. Svarīgi veikt kalibrēšanas pārbaudi tādā attālumā, kas nav mazāks par attiecīgo attālumu uz projicējamās virsmas, kam lāzers tiks izmantots.

- Novietojiet lāzeru sienas galā uz līdzenas, taisnas un stabilas virsmas, kas ir līdzena abos virzienos (I. att.).
- Stumiet lāzera barošanas/transportbloķēšanas slēdzi **2** pa labi, lai ieslēgtu lāzeru (A. att.).
- Nospiediet pogu, lai ieslēgtu horizontālo līniju **4**.
- Vismaz 9 m (30 pēdu) attālumā uz lāzera līnijas atzīmējiet punktus **a** un **b**.
- Pārvietojiet lāzeru sienas otrā galā (J. attēls).
- Novietojiet lāzeru pret tās pašas sienas sākotnējo galu un paralēli blakus esošajai sienai.
- Noregulējiet lāzera augstumu tā, lai lāzera līnijas centrs sakristu ar **b**.
- Tieši virs vai zem **a** atzīmējiet punktu **c** uz lāzera līnijas (K. attēls).
- Izmēriet attālumu starp punktiem **a** un **c**.
- Ja attālums starp abiem punktiem ir lielāks nekā tabulā noteiktais pieļaujamais attālums starp punktiem **a** un **c**, kas atbilst attiecīgajam attālumam starp sienām, lāzers jānogādā pilnvarotā apkopes centrā, lai tam veiktu apkopi.

Attālums starp punktiem a un b	Pieļaujamais attālums starp punktiem a un c
10,0 m	6,0 mm
12,0 m	7,2 mm
15,0 m	9,0 mm

Vertikālā līnija (L. att.)

Lāzera vertikālo kalibrāciju visprecīzāk var pārbaudīt tad, ja ir pieejama pietiekami augsta vertikālā siena (vislabāk 6 m (20 pēdas) augsta); šajā gadījumā viena persona uz grīdas pozīcijā lāzeru, bet otra persona uz griestiem atzīmē lāzera līnijas projicēto punktu. Svarīgi veikt kalibrēšanas pārbaudi

tādā attālumā, kas nav mazāks par attiecīgo attālumu uz projicējamās virsmas, kam lāzers tiks izmantots.

- Novietojiet lāzeru uz līdzenas, taisnas un stabilas virsmas, kas ir līdzena abos virzienos (L1. att.).
- Stumiet lāzera barošanas/transportbloķēšanas slēdzi **2** pa labi, lai ieslēgtu lāzeru (A. att.).
- Nospiediet pogas, lai ieslēgtu abas vertikālās līnijas **5** un **6**.
- Atzīmējiet divas īsas līnijas **a** un **b** vietā, kur līnijas krustojas, un arī uz griestiem **c** un **d**. Vienmēr atzīmējiet lāzera stara biezuma centru (L2. att.).
- Paceliet un pagrieziet lāzeru par 180°, tad novietojiet tā, lai stari sakristu ar atzīmētajām līnijām uz līdzenās virsmas **e** **f** (L3. att.).
- Uz griestiem atzīmējiet divas īsas līnijas **g** un **h**.
- Izmēriet attālumu starp abiem līniju pāriem, kas atzīmēti uz griestiem (**c**, **g** un **d**, **h**). Ja attālums ir lielāks nekā norādīts tabulā, lāzers jānogādā pilnvarotā apkopes centrā, lai tam veiktu apkopi.

Griestu augstums	Pieļaujamais attālums starp atzīmēm
2,5 m	1,7 mm
3,0 m	2,1 mm
4,0 m	2,8 mm
6,0 m	4,1 mm
9,0 m	6,2 mm

90° precizitāte starp vertikālajām līnijām (M. att.)

Lai pārbaudītu 90° precizitāti, jāizmanto grīda ar vismaz 10 × 5 mm (33 × 18 pēdas) lielu platību. Sk. M. attēlu, kur norādīta lāzera un atzīmēto punktu atrašanās vieta katrā darbībā. Vienmēr atzīmējiet lāzera stara biezuma centru. Novietojiet lāzeru uz līdzenas, taisnas un stabilas virsmas, kas ir līdzena abos virzienos.

- Stumiet lāzera barošanas/transportbloķēšanas slēdzi **2** pa labi, lai ieslēgtu lāzeru (A. att.).
- Nospiediet pogu, lai ieslēgtu sānu vertikālo līniju **6**.
- Atzīmējiet stara centru trīs vietās (**a**, **b**, **c**) uz grīdas lāzera sānu līnijas garumā. Punktam **b** jābūt lāzera līnijas centrā (M1. att.).
- Paceliet un pārvietojiet lāzeru uz punktu **b**.
- Nospiediet **6**, lai ieslēgtu priekšējo vertikālo līniju (M2. att.).
- Novietojiet priekšējo vertikālo līniju tā, lai tā krustotu precīzi punktā **b**, vienlaikus sānu līnijai ir jāsakrīt ar punktu **c** (M2. att.).
- Atzīmējiet punktu **e** uz priekšējās vertikālās līnijas vismaz 4 m (14 pēdas) attālumā no lāzera (M2. att.).
- Pagrieziet lāzeru par 90° tā, lai sānu vertikālā līnija tagad krustotu punktu **b** un **e** (M3. att.).
- Tieši virs vai zem punkta **a** atzīmējiet punktu **f** uz priekšējās vertikālās līnijas.
- Izmēriet attālumu starp punktiem **a** un **f**. Ja attālums starp abiem punktiem ir lielāks nekā tālāk norādīts

LATVIEŠU

vērtības, lāzers jānogādā pilnvarotā apkopes centrā, lai tam veiktu apkopi.

Attālums no punkta (a) līdz punktam (b)	Pieļaujamais attālums starp punktiem (a) un (f)
4,0 m	3,5 mm
5,0 m	4,4 mm
6,0 m	5,3 mm
7,0 m	6,2 mm

LĀZERA LIETOŠANA

LĀZERA LĪMEŅOŠANA

Ja lāzers ir pareizi kalibrēts, tas pašlīmeņojas. Katram lāzeram rūpnīcā ir veikta kalibrēšana, lai tas varētu nolīmeņoties, atrodoties uz līdzenas virsmas ar vidēji $\pm 4^\circ$ nobīdi. Nav jāveic manuāla regulēšana.

Ja lāzers ir sasvērts tiktāl, ka nav iespējama pašlīmeņošana ($> 4^\circ$), mirgo lāzera stari.

Staru mirgošana, kā minēts iepriekš, liecina par to, ka LĀZERS NAV NOLĪMEŅOTS HORIZONTĀLI VAI VERTIKĀLI, TĀPĒC TO NEVAR IZMANTOT HORIZONTĀLAS VAI VERTIKĀLAS LĪNIJAS ATZĪMĒŠANAI. Novietojiet lāzeru uz taisnākas virsmas.

Grozāmā kronšteina lietošana

(N., O., P. att.)

Lāzeram ir iebūvēts magnētisks grozāmais kronšteins (N. att., 9), ko nevar noņemt.

BRĪDINĀJUMS! Novietojiet lāzeru un/vai sienas skavu uz stabilas virsmas. Ja lāzers nokrīt, var gūt smagus ievainojumus vai lāzers var tikt sabojāts.

- Kronšteina ir montāžas caurums (O. att., 10), lai instrumentu varētu uzkārt pie naglas vai pieskrūvēt pie jebkādas virsmas.
- Ar kronšteina palīdzību lāzeru var piestiprināt pie gandrīz visām vertikālām dzelzs vai tērauda virsmām, izmantojot magnētus (P. att.). Dažas piemērotas virsmas ir, piemēram, tērauda spraišļi, tērauda durvju rāmji un konstrukciju tērauda sijas. Pirms grozāmā kronšteina piestiprināšanas pie spraišļa (P. att., 11) novietojiet metāla palielinājuma plāksni (P. att., 12) spraišļa pretējā pusē.

APKOPE

- Lai darbs būtu paveikts precīzi, regulāri pārbaudiet lāzera kalibrāciju. Sk. sadaļu **Pārbaudes kalibrēšana darba apstākļos**.
- Kalibrēšanas pārbaudi un citus apkopes darbus var veikt DEWALT apkopes centros.
- Ja lāzers ir mitrs, to nedrīkst ievietot piederumu kārbā. Pirms novietošanas glabāšanā lāzers vispirms ir jānosusina ar mikstu, sausu lupatiņu.
- Tīrīšana Ārējās plastmasas detaļās drīkst tīrīt ar mitru lupatiņu. Kaut arī šīs detaļas ir noturīgas pret šķīdinātājiem, tos NEDRĪKST lietot tīrīšanai. Pirms instrumenta uzglabāšanas nosusiniet to ar mikstu, sausu lupatiņu.

PROBLĒMU NOVĒRŠANA

Lāzeru nevar ieslēgt

- Pilnībā uzlādējiet akumulatoru un tad ievietojiet to atpakaļ lāzerā.
- Ja lāzers ir pakļauts ļoti augstas temperatūras iedarbībai, to nevar ieslēgt. Ja lāzers ir uzglabāts ļoti karstā vidē, nogaidiet, līdz tas atdziest. Tomēr lāzera līmeņrādīs netiek bojāts, ja tiek nospiests ieslēgšanas/izslēgšanas slēdzis pirms termometra atdzišanas līdz normālai darba temperatūrai.

Lāzera līnijas mirgo

Lāzeri veic pašlīmeņošanu visos virzienos ar vidēji 4° nobīdi. Ja lāzers ir sasvērts tiktāl, ka iekšējais mehānisms nespēj veikt pašlīmeņošanu, lāzera stari sāk mirgot, liecinot par to, ka pārsniegts sasvēršanas diapazons. STARU MIRGOŠANA LIECINA PAR TO, KA STARI NAV NOLĪMEŅOTI HORIZONTĀLI VAI VERTIKĀLI, TĀPĒC TOS NEVAR IZMANTOT HORIZONTĀLAS VAI VERTIKĀLAS LĪNIJAS ATZĪMĒŠANAI. Novietojiet lāzeru uz taisnākas virsmas.

Ja lāzera akumulatoram ir zems uzlādes līmenis, līnijas mirgo noteiktā režīmā, proti, 1 sekundes laikā ātri iemirgojas 3 reizes, pēc tam 4 sekundes deg. Šis mirgošanas režīms liecina, ka akumulators ir jāaizstāj ar pilnībā uzlādētu akumulatoru.

Lāzera līnijas nepārtrauc kustību

Lāzers ir precīzijas instruments. Tāpēc tas turpina meklēt vertikālo līmeni, ja neatrodas uz stabilas (un nekustīgas) virsmas. Ja līnijas turpina pārvietoties, novietojiet lāzeru uz stabilākas virsmas. Tāpat virsmai jābūt relatīvi līdzenai, lai lāzers nostabilizētos.

PIEDERUMI (Q., R., S. ATT.)

Lāzera komplektācijā ir iekļauts griestu kronšteins 13. Griestu kronšteina ir tērauda plāksne, kas kalpo par virsmu, pie kuras piestiprināt magnētisko grozāmo kronšteinu (9 (Q. att.)). Griestu kronšteina apakšpusē atrodas 1/4–20 un 5/8–11 iekšējās vītnes.

Tās ir paredzētas tam, lai lāzeram uzstādītu patlaban pieejamos un turpmāk iespējamos DEWALT piederumus. Skatiet R. un S. attēlu, kur norādīti atsevišķi nopērkamo piederumu piemēri. Lietojiet vienīgi tādas DEWALT piederumus, kas paredzēti šim instrumentam. Ievērojiet piederumam pievienotos norādījumus.

BRĪDINĀJUMS! Tā kā citi piederumi, kurus DEWALT nav ieteicis un nepiedāvā, nav pārbaudīti lietošanai ar šo instrumentu, var rasties bīstami apstākļi, ja tos lietošiet. Lai mazinātu ievainojuma risku, šim instrumentam lietojiet tikai DEWALT ieteiktos piederumus.

Ja jums ir vajadzīga kāda detaļa, sazinieties ar vietējo DEWALT apkopes centru, kas jums palīdzēs, vai apmeklējiet tīmekļa vietni www.2helpu.com.

Mērķa karte (T. att.)

Dažu lāzeru komplektācijā iekļauta mērķa karte (T. att.), kas palīdz noregulēt un atzīmēt lāzera staru. Mērķa karte uzlabo lāzera stara redzamību, kad tas krusto karti. Kartei ir gan metriskā, gan collu skala. Lāzera stars virzās cauri puscaurspīdīgai plastmasas vīrsmai un tiek atstarots ar atstarojoša pārklājuma palīdzību, kas atrodas kartes aizmugurē. Mērķa kartes augšpusē iestrādātais magnēts paredzēts tās piestiprināšanai pie griestu šķērsstieņa vai tērauda spraišļiem, lai nolīmeņotu gan horizontāli, gan vertikāli. Lai panāktu maksimālo efektivitāti, turiet mērķa karti tā, lai DEWALT logotips būtu vērsti pret jums.

Apkalpošana un remonts

PIEZĪME. Ja lāzers ir izjaukts, izstrādājuma garantijas vairs nav spēkā.

Lai saglabātu izstrādājuma DROŠU un UZTICAMU darbību, remontdarbus, apkopi un regulēšanu drīkst veikt tikai pilnvarotā apkopes centrā. Ja remontu vai apkopi veic nekvalificēti darbinieki, var rasties ievainojuma risks. Informāciju par tuvāko DEWALT apkopes centru meklējiet vietnē www.2helpU.com.

Garantija

Jaunāko informāciju par garantiju skatiet vietnē www.2helpU.com.

Tehniskie dati

	DCLE34031
Gaismas avots	Lāzera diodes
Lāzera viļņu garums	510–530 nm, redzams
Lāzera jauda	≤1,50 mW (katrs stars) 2. KLASĒS LĀZERA IZSTRĀDĀJUMS
Darba diapazons	40 m 100 m ar detektoru
Precizitāte (vertikāli)	±3,1 mm uz 9 mm
Precizitāte (horizontāli)	±3,0 mm uz 10 mm
Zems akumulatora uzlādes līmenis	Lāzera stari ātri iemirgojas 3 reizes
Lāzera stari mirgo nepārtraukti Lāzera stari	Pārsniegts sasvēršanas diapazons / instruments nav horizontāli
Vides faktori	Ūdensizturīgs un putekļu izturīgs saskaņā ar IP54. Attiecas tikai uz instrumentu, nevis akumulatoru un lādētāju.

Содержание

- Информация о лазере
- Безопасность пользователя
- Правила безопасности при работе с аккумуляторными батареями
- Питание лазерного инструмента
- Рекомендации по эксплуатации
- Включение лазера
- Проверка точности лазерного инструмента
- Проверка локальной калибровки
- Использование лазерного инструмента
- Техническое обслуживание
- Неисправности и способы их устранения
- Дополнительные принадлежности
- Сервисное обслуживание и ремонт
- Гарантия
- Технические характеристики

Информация о лазере

Лазер DCLE34031 3x360 является лазерным изделием класса 2. Лазерный инструмент является самовыравнивающимся и может использоваться для горизонтальных (уровня) и вертикальных (отвеса) работ по выравниванию.

DCLE34031		COMPACT 3X360 LINE LASER	
TYPE 1	18V DC		
	LASER 2	COMPLIES WITH 21 CFR 1040.10 AND 1040.11 EXCEPT FOR CONFORMANCE WITH IEC 60825-1 ED. 3, AS DESCRIBED IN LASER NOTICE 56, DATED MAY 8, 2019.	
≤1.5mW @ 510-530nm IEC 60825-1: 2014			

Безопасность пользователя

Обозначения: правила техники безопасности

Следующие определения указывают на степень важности каждого сигнального слова. Прочитайте руководство и обратите внимание на данные символы.

ОПАСНО! Обозначает опасную ситуацию, которая неизбежно приведет к летальному исходу или тяжелым травмам.

ОСТОРОЖНО! Указывает на потенциально опасную ситуацию, которая, в случае несоблюдения соответствующих мер безопасности, может привести к серьезной травме или смертельному исходу.

ВНИМАНИЕ! Указывает на потенциально опасную ситуацию, которая, в случае несоблюдения соответствующих мер безопасности, может стать причиной травм средней или легкой степени тяжести.

ПРИМЕЧАНИЕ. Указывает на практики, использование которых не связано с получением травмы, но если ими пренебречь, могут привести к порче имущества.

Если у вас есть вопросы или комментарии по данному или какому-либо другому инструменту dewalt, посетите www.2helpU.com.

ОСТОРОЖНО! Никогда не вносите изменения в конструкцию инструмента или какой-либо его части. Это может привести к повреждению лазера и травмам.

ОСТОРОЖНО! Внимательно прочтите все инструкции. Несоблюдение правил и инструкций может привести к поражению электрическим током, возгоранию и/или серьезной травме.

СОХРАНИТЕ НАСТОЯЩЕЕ РУКОВОДСТВО

ОСТОРОЖНО! Воздействие лазерного излучения. Не разбирайте и не вносите какие-либо изменения в лазерный нивелир. Внутри нет деталей для обслуживания пользователем. Это может привести к серьезным повреждениям глаз.

ОСТОРОЖНО! Опасное излучение. Использование каких-либо элементов управления, а также выполнение настроек или процедур, помимо указанных в данном руководстве, может привести к опасному воздействию излучения.

ВНИМАНИЕ! Держите пальцы подальше от задней пластины и шпильки при установке с помощью магнитов. Есть риск защемления пальцев.

ВНИМАНИЕ! Если лазерный инструмент закреплен на магнитном кронштейне, не стойте под ним. Падение лазера может привести к его повреждению или получению пользователем тяжелой травмы.

На наклейке на данном инструменте могут быть следующие обозначения.

V.....вольт

mВт.....милливатт

.....Внимание: лазер!

нм.....длина волны в нанометрах

2.....Лазерный инструмент класса 2

Предупреждающие этикетки

Для вашего удобства и безопасности, на лазере имеются следующие наклейки.

ОСТОРОЖНО! Во избежании риска получения травм, прочитайте инструкцию по применению.

Аккумуляторные батареи				Зарядные устройства/время зарядки (мин.)									
Кат. №	В.Пост. тока	А ч	Вес (кг)	DCB104	DCB107	DCB112	DCB113	DCB115	DCB116	DCB117	DCB118	DCB132	DCB119
DCB181	18	1,5	0,35	22	70	45	35	22	22	22	22	22	45
DCB182	18	4,0	0,61	60/40**	185	120	100	60	60/45**	60/40**	60/40**	60	120
DCB183/B/G	18	2,0	0,40	30	90	60	50	30	30	30	30	30	60
DCB184/B/G	18	5,0	0,62	75/50**	240	150	120	75	75/60**	75/50**	75/50**	75	150
DCB185	18	1,3	0,35	22	60	40	30	22	22	22	22	22	40
DCB187	18	3,0	0,54	45	140	90	70	45	45	45	45	45	90
DCB189	18	4,0	0,54	60	185	120	100	60	60	60	60	60	120

*Код даты 201811475В или новее

**Код даты 201536 или новее



ОСТОРОЖНО! ЛАЗЕРНОЕ ИЗЛУЧЕНИЕ. НЕ НАПРАВЛЯЙТЕ ЛУЧ В ГЛАЗА. Лазерное изделие класса 2.



ОСТОРОЖНО! Держите подальше от магнита. Опасность воздействия магнита может нарушить работу кардиостимулятора и привести к серьезным травмам или смерти.

- В случае использования оборудования каким-либо способом, отличающимся от его назначения изготовителем, защита, обеспечиваемая оборудованием, может быть нарушена.
- Не используйте лазер во взрывоопасной атмосфере, например, при наличии горючих жидкостей, газов или пыли. Искры, которые появляются при работе электроинструментов могут привести к воспламенению пыли или паров.
- Используйте лазер только с предназначенными для него аккумуляторными батареями. Использование батареек питания иного типа может привести к возникновению пожара.
- Храните лазер в местах, недоступных для детей и других неподготовленных лиц. Лазер представляет опасность в руках неподготовленных пользователей.
- Техническое обслуживание инструмента ДОЛЖНО выполняться квалифицированными специалистами. Техническое обслуживание или ремонт, произведенные неквалифицированным персоналом, могут привести к травмам. Чтобы найти ближайший сервисный центр DeWALT, посетите www.2helpU.com.
- Не используйте инструмент, если не работает его пусковой выключатель. Любой инструмент, которым невозможно управлять с помощью выключателя, представляет опасность и подлежит ремонту.
- Не используйте такие оптические инструменты как телескоп или теодолит, чтобы смотреть на лазерный луч. Это может привести к серьезным повреждениям глаз.

- Не устанавливайте лазерную установку таким образом, чтобы кто-либо мог намеренно или ненамеренно смотреть прямо на лазерный луч. Это может привести к серьезным повреждениям глаз.
- Не устанавливайте лазерную установку рядом с отражающей поверхностью. Это может привести к отражению лазерного луча в глаза. Это может привести к серьезным повреждениям глаз.
- Выключайте лазер, когда он не используется. Запрещается оставлять лазер включенным, так как это повышает риск попадания лазерного луча в глаза. Запрещается любым способом модифицировать лазер. Изменение конструкции может привести к опасному воздействию лазерного излучения.
- Не используйте лазер в непосредственной близости от детей и не позволяйте детям управлять лазером. Это может привести к серьезным повреждениям глаз.
- Не удаляйте и не стирайте предупреждающие этикетки. При отсутствии предупреждающих этикеток пользователь или случайное лицо могут непредумышленно подвергнуться облучению.
- Устанавливайте лазер на устойчивую ровную поверхность. Падение лазерного инструмента может привести к его повреждению или получению тяжелой травмы.

Обеспечение индивидуальной безопасности

- Будьте внимательны, смотрите, что делаете и не забывайте о здравом смысле при работе с лазером. Не работайте с лазером, если вы устали, находитесь в состоянии наркотического, алкогольного опьянения или под воздействием лекарственных средств. Минутная невнимательность при работе с лазером может привести к серьезным травмам.
- Используйте средства индивидуальной защиты. Всегда используйте защитные очки. В зависимости от условий эксплуатации, использование средств индивидуальной защиты, таких как респиратор, обувь с нескользящей подошвой, каска и защитные наушники, снижает риск получения травм.

Аккумуляторные батареи

Важные инструкции по технике безопасности для всех батарей

При заказе запасных батарей не забудьте указать номер по каталогу и напряжение.

При покупке батареи заряжена не полностью. Перед тем, как использовать батарею и зарядное устройство, прочтите следующие инструкции по технике безопасности. Затем выполните необходимые действия для зарядки.

ПРОЧИТЕ ВСЕ ИНСТРУКЦИИ

- **Не заряжайте и не используйте батарею во взрывоопасной атмосфере, например, при наличии горючих жидкостей, газов или пыли.** Установка или извлечение батареи из зарядного устройства может привести к воспламенению пыли или газов.
- **Никогда не прилагайте больших усилий, вставляя батарею в зарядное устройство. Не вносите изменения в конструкцию батарей с целью установить их в зарядное устройство, к которому они не подходят. Это может привести к серьезным травмам.**
- Заряжайте батарею только с помощью зарядных устройств DEWALT.
- **НЕ БРЫЗГАЙТЕ** на них и не погружайте в воду или другие жидкости.
- **Не храните и не используйте данное устройство и аккумуляторную батарею при температуре ниже 4 °C (39,2 °F) (например, во внешних пристройках или металлических постройках в зимнее время) или выше 40 °C (104 °F) (например, во внешних пристройках или металлических постройках в летнее время).**
- **Не сжигайте батареи, даже поврежденные или полностью отработавшие.** При попадании в огонь батареи могут взорваться. При сжигании ионно-литиевых батарей образуются токсичные вещества и газы.
- **При попадании содержимого батареи на кожу, немедленно промойте это место водой с мылом.** При попадании содержимого батареи в глаза, необходимо промыть открытые глаза проточной водой в течение 15 минут или до тех пор, пока не пройдет раздражение. При необходимости обращения к врачу, может пригодиться следующая информация: электролит представляет собой смесь жидких органических углекислых и литиевых солей.
- **Содержимое вскрытой батареи может вызвать раздражение дыхательных путей.** Обеспечьте наличие свежего воздуха. Если симптомы сохраняются, обратитесь к врачу.

 **ОСТОРОЖНО!** Опасность ожога. Содержимое батареи может воспламениться при попадании искр или огня.

 **ОСТОРОЖНО!** Ни в коем случае не разбирайте батарею. Не устанавливайте батарею в зарядное устройство, если на ней имеются трещины или другие повреждения. Не роняйте батарею и не подвергайте ее ударам или другим повреждениям. Не используйте батарею или зарядное устройство после удара, падения или получения каких-либо других повреждений (например, после того, как ее проткнули гвоздем, ударили молотком или наступили на нее). Это может привести к удару или поражению электрическим током. Поврежденные батареи необходимо вернуть в сервисный центр для повторной переработки.

 **ОСТОРОЖНО! Риск воспламенения.** Избегайте замыкания выводов батарей металлическими предметами во время хранения или переноски. Например, не кладите аккумуляторные батареи в передники, карманы, ящики для инструментов, выдвижные ящики и т. п. с гвоздями, гайками, ключами и т. п.

 **ВНИМАНИЕ!** Когда инструмент не используется, кладите его на бок на устойчивую поверхность в таком месте, где он не может упасть и об него нельзя споткнуться. Некоторые инструменты с аккумуляторными батареями больших размеров могут стоять вертикально на аккумуляторной батарее, однако их легко опрокинуть.

Транспортировка

 **ОСТОРОЖНО! Риск воспламенения.** При транспортировке аккумуляторных батарей может произойти возгорание, если терминалы аккумуляторных батарей случайно будут замкнуты электропроводящими материалами. При транспортировке аккумуляторных батарей убедитесь в том, что терминалы защищены и хорошо изолированы от материалов, контакт с которыми может привести к короткому замыканию. **ПРИМЕЧАНИЕ.** Ионно-литиевые аккумуляторные батареи запрещается сдавать в багаж.

Батареи DEWALT соответствуют всем применимым правилам транспортировки, предусмотренным промышленными и юридическими стандартами, включая рекомендации ООН по транспортировке опасных грузов, правила перевозки опасных грузов Ассоциации международных авиаперевозчиков (IATA), Международные правила перевозки опасных грузов морским путем (IMDG), а также европейское соглашение о международной дорожной перевозке опасных грузов (ADR). Ионно-литиевые элементы и аккумуляторные батареи были протестированы в соответствии с разделом 38.3 Рекомендаций ООН по транспортировке опасных грузов руководства по тестам и критериям. В большинстве случаев транспортировка аккумуляторных батарей DEWALT не попадает под классификацию, поскольку они не являются опасными материалами

Класса 9. В целом, полностью под правила Класса 9 подпадают только перевозки ионно-литиевых батарей с энергоемкостью выше 100 Ватт час (Вт ч). Энергоемкость всех ионно-литиевых аккумуляторных батарей указана на упаковке. Кроме того, из-за сложности регулирования, DEWALT не рекомендует перевозку ионно-литиевых батарей по воздуху вне зависимости от их энергоемкости. Поставки инструментов с батареями (комбинированные наборы) могут перевозиться по воздуху согласно исключениям, если энергоемкость батареи не превышает 100 Вт ч.

Независимо от того, является ли перевозка исключением или выполняется по правилам, перевозчик должен уточнить последние требования к упаковке, маркировке и оформлению документации.

Информация, изложенная в данном руководстве обоснована и на момент создания данного документа может считаться точной. Но эта гарантия не является ни выраженной, ни подразумеваемой. Покупатель должен обеспечить соответствие своей деятельности всем применимым законам.

Транспортировка батареи FLEXVOLT™

Батарея DEWALT FLEXVOLT™ оснащена двумя режимами: **эксплуатации** и **транспортировки**.

Режим эксплуатации. Если батарея FLEXVOLT™ используется отдельно или в изделии DEWALT на 20 В, то она будет работать в качестве батареи 20 В. Если батарея FLEXVOLT™ используется в изделии на 54 В или 108 В (две батареи 54 В), то она будет работать в качестве батареи 54 В.

Режим транспортировки. Если к батарее FLEXVOLT™ прикреплена крышка, то батарея находится в режиме транспортировки. Сохраните крышку для транспортировки.

В режиме транспортировки ряды элементов электрически

отсоединяются внутри батареи, что в итоге дает 3 батареи с более низкой энергоемкостью в ватт-часах (Вт ч) по сравнению с 1 батареей с более высокой емкостью в ватт-часах. Данное увеличенное количество в 3 батареи с более низкой энергоемкостью может исключить комплект из некоторых ограничений на перевозку, налагаемых на батареи с более высокой энергоемкостью.

Например, энергоемкость в режиме транспортировки указана как 3 × 36 Вт ч, что может означать 3 батареи с емкостью в 36 Вт ч каждая. Энергоемкость в режиме эксплуатации указана как 108 Вт ч (подразумевается 1 батарея).

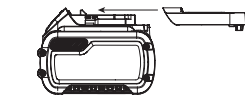

Пример маркировки режимов эксплуатации и транспортировки



Рекомендации по хранению

1. Лучшим местом для хранения является прохладное и сухое место, защищенное от прямых солнечных

лучей, высокой или низкой температуры. Для оптимальной работы и продолжительного срока службы, храните неиспользуемые аккумуляторные батареи при комнатной температуре.

2. Для достижения максимальных результатов при продолжительном хранении рекомендуется полностью зарядить батарейный комплект и хранить его в прохладном сухом месте вне зарядного устройства.

ПРИМЕЧАНИЕ. Аккумуляторные батареи не должны храниться в полностью разряженном состоянии. Перед использованием аккумуляторная батарея требует повторной зарядки.

Маркировка на зарядном устройстве и аккумуляторной батарее

Помимо пиктограмм, используемых в данном руководстве, на зарядном устройстве и батарее имеются следующие обозначения.



Перед началом работы прочтите руководство по эксплуатации.



Время зарядки см. в разделе «Технические характеристики».



Не касайтесь токопроводящими предметами контактов батареи и зарядного устройства.



Не пытайтесь заряжать поврежденную батарею.



Не подвергайте электроинструмент или его элементы воздействию влаги.



Немедленно заменяйте поврежденный кабель питания.



Зарядку осуществляйте только при температуре от 4 °C до 40 °C.



Для использования внутри помещений.



Утилизируйте отработанные батареи безопасным для окружающей среды способом.



Заряжайте аккумуляторные батареи DEWALT только с помощью соответствующих зарядных устройств DEWALT. Зарядка иных аккумуляторных батарей, кроме DEWALT на зарядных устройствах DEWALT может привести к возгоранию аккумуляторных батарей и возникновению других опасных ситуаций.

РУССКИЙ ЯЗЫК



Не сжигайте аккумуляторную батарею.



ЭКСПЛУАТАЦИЯ (без крышки для транспортировки). Пример: указана энергоемкость 108 Втч (1 батарея с 108 Втч).



ТРАНСПОРТИРОВКА (с крышкой для транспортировки). Пример: указана энергоемкость 3 x 36 Вт ч (3 батареи с 36 Вт ч).

Зарядные устройства

Зарядные устройства DeWALT не требуют регулировки и максимально просты в использовании.

Электробезопасность

Электродвигатель рассчитан на работу только при одном напряжении сети. Необходимо обязательно убедиться в том, что напряжение источника питания соответствует указанному на паспортной табличке инструмента. Необходимо также убедиться в том, что напряжение работы зарядного устройства соответствует напряжению в сети.



Зарядное устройство DeWALT оснащено двойной изоляцией в соответствии с требованиями EN60335, поэтому провод заземления не требуется.

Если поврежден кабель питания, его нужно заменить у DeWALT или в официальном сервисном центре.

Замена штепсельной вилки (только для Великобритании и Ирландии)

Если нужно установить штепсельную вилку:

- *осторожно снимите старую вилку;*
- *подсоедините коричневый провод к терминалу фазы в вилке;*
- *подсоедините синий провод к нулевому терминалу.*



ОСТОРОЖНО! Заземление не требуется.

Соблюдайте инструкции по установке высококачественных вилок. Рекомендованный предохранитель: 3 А.

Использование удлинительного кабеля

Используйте удлинительный кабель только в случае крайней необходимости. Используйте только утвержденные удлинители промышленного производства, рассчитанные на мощность не меньшую, чем потребляемая мощность зарядного устройства (см. раздел «Технические характеристики»).

Минимальное поперечное сечение провода электрического кабеля должно составлять 1 мм², максимальная длина — 30 м.

При использовании кабельного барабана всегда полностью разматывайте кабель.

Важные инструкции по технике безопасности для всех зарядных устройств

СОХРАНИТЕ НАСТОЯЩЕЕ РУКОВОДСТВО. В данном руководстве содержатся важные инструкции по технике безопасности для совместимых зарядных устройств (см. «Технические характеристики»).

- *Перед тем как использовать зарядное устройство, внимательно изучите все инструкции и предупреждающие этикетки на зарядном устройстве, батарее и инструменте, для которого используется батарея.*



ОСТОРОЖНО! Опасность поражения электрическим током. Не допускайте попадания жидкости в зарядное устройство. Это может привести к поражению электрическим током.



ОСТОРОЖНО! Рекомендуется использовать устройство защитного отключения (УЗО) с током утечки до 30 мА.



ВНИМАНИЕ! Опасность ожога. Во избежание травм следует использовать только аккумуляторные батареи производства DeWALT. Использование батарей другого типа может привести к взрыву, травмам и повреждениям.



ВНИМАНИЕ! Не позволяйте детям играть с данным инструментом.

ПРИМЕЧАНИЕ. В определенных условиях, при подключении зарядного устройства к источнику питания, может произойти короткое замыкание контактов внутри зарядного устройства посторонними материалами. Не допускайте попадания в полости зарядного устройства таких токопроводящих материалов, как стальная стружка, алюминиевая фольга или другие металлические частицы и т. п. Всегда отключайте зарядное устройство от источника питания, если в нем нет аккумуляторной батареи. Всегда отключайте зарядное устройство от сети перед тем, как приступить к его чистке.

- **НЕ ПЫТАЙТЕСЬ заряжать батареи с помощью каких-либо других зарядных устройств, кроме тех, которые указаны в данном руководстве.** Зарядное устройство и батарея предназначены для использования в комплекте.
- **Эти зарядные устройства не предназначены ни для какого другого использования, помимо зарядки аккумуляторных батарей DeWALT.** Использование любых других батарей может привести к возгоранию, поражению электротоком или гибели от электрического шока.
- **Не подвергайте зарядное устройство воздействию снега или дождя.**
- **При отключении зарядного устройства от сети всегда тяните за штепсельную вилку, а не за кабель.** Это поможет избежать повреждения штепсельной вилки и розетки.
- **Убедитесь в том, что кабель расположен таким образом, чтобы на него не наступили, не споткнулись об него, а также в том, что он не натянут и не может быть поврежден.**
- **Не используйте удлинительный кабель без крайней необходимости.** Использование удлинительного кабеля неподходящего типа может привести к пожару или поражению электрическим током.

- **Не ставьте на зарядное устройство никакие предметы и не устанавливайте зарядное устройство на мягкую поверхность, которая может закрыть вентиляционные отверстия и привести к перегреву.** Не размещайте зарядное устройство поблизости от источников тепла. Вентиляция зарядного устройства происходит с помощью отверстий в верхней и нижней части корпуса.
- **Не используйте зарядное устройство при наличии поврежденной кабеля или штепсельной вилки — их следует немедленно заменить.**
- **Не используйте зарядное устройство, если его роняли, либо если оно подвергалось сильным ударам или было повреждено каким-либо иным образом.** Обратитесь в авторизованный сервисный центр.
- **Не разбирайте зарядное устройство. При необходимости обратитесь в специализированный сервисный центр, если нужно провести обслуживание или ремонт.** Неправильная сборка может стать причиной пожара или поражения электрическим током.
- **В случае повреждения кабеля питания его необходимо немедленно заменить у производителя, в его сервисном центре или с привлечением другого специалиста аналогичной квалификации для предотвращения несчастного случая.**
- **Перед очисткой отключите зарядное устройство от сети. В противном случае это может привести к поражению электрическим током.** Извлечение аккумуляторной батареи не приведет к снижению степени этого риска.
- **НИКОГДА не подключайте два зарядных устройства вместе.**
- **Зарядное устройство предназначено для работы при стандартном напряжении сети в 230 В. Не пытайтесь использовать его при каком-либо ином напряжении. Это не относится к автомобильному зарядному устройству.**

Зарядка батареи (рис. В)







1. Перед установкой батареи подключите зарядное устройство к соответствующей сетевой розетке.
2. Вставьте аккумуляторную батарею 1 в зарядное устройство и убедитесь в том, что она вставлена надежно. Красный индикатор (зарядки) начнет мигать. Это означает, что процесс зарядки начался.
3. По окончании зарядки красный индикатор будет гореть непрерывно, не мигая. Теперь батарея полностью заряжена, и ее можно использовать или оставить в зарядном устройстве. Чтобы извлечь аккумуляторную батарею из зарядного устройства, нажмите кнопку разблокирования аккумуляторного отсека 7 и извлеките батарею.

ПРИМЕЧАНИЕ. Чтобы обеспечить максимальную производительность и срок службы ионно-литиевых

аккумуляторных батарей, перед первым использованием полностью заряжайте их.

Работа с зарядным устройством

Состояние заряда аккумуляторной батареи смотрите в приведенной ниже таблице.

Индикаторы зарядки		
	Зарядка	
	Полностью заряжен	
	Температурная задержка*	

*Красный индикатор будет мигать, и в это время загорится желтый индикатор. После того, как батарея достигнет рабочей температуры, желтый индикатор погаснет, и зарядка продолжится.

Зарядное(-ые) устройство(-а) не может(-гут) полностью зарядить неисправную аккумуляторную батарею. При неисправной аккумуляторной батарее, индикатор на зарядном устройстве не загорится.

ПРИМЕЧАНИЕ. Также это может указывать на проблему с зарядным устройством.

Если зарядное устройство указывает на наличие проблемы, проверьте аккумулятор и зарядное устройство в специализированном сервисном центре.

Температурная задержка

Если температура батареи слишком низкая или слишком высокая, зарядное устройство автоматически переходит в режим температурной задержки. При этом зарядка не начинается до тех пор, пока батарея не достигнет нужной температуры. Как только нужная температура будет достигнута, устройство автоматически перейдет в режим зарядки. Данная функция обеспечивает максимальный срок эксплуатации батареи.

Зарядка холодной батареи занимает больше времени, чем теплой. Аккумуляторная батарея заряжается медленнее во время цикла зарядки и максимального заряда не удастся добиться даже после того, как аккумуляторная батарея будет теплой.

Зарядное устройство DCB118 оснащено внутренним вентилятором для охлаждения батареи. Вентилятор включится автоматически, если батарея нуждается в охлаждении. Не используйте зарядное устройство, если вентилятор не функционирует или забиты вентиляционные отверстия. Не позволяйте посторонним предметам попадать внутрь зарядного устройства.

Система электронной защиты

Ионно-литиевые аккумуляторные батареи XR оснащены системой электронной защиты от перегрузки, перегревания или глубокой разрядки.

При срабатывании системы электронной защиты устройство автоматически отключается. В этом случае поставьте ионно-литиевую батарею на зарядку до тех пор, пока она полностью не зарядится.

Крепление на стену

Данные зарядные устройства могут крепиться на стены или устанавливаться на стол или рабочую поверхность. При креплении на стену расположите зарядное устройство в пределах досягаемости розетки и подальше от углов и других препятствий, которые могут помешать потоку воздуха. Используйте заднюю часть зарядного устройства в качестве образца для положения монтажных болтов на стене. Надежно закрепите зарядное устройство при помощи саморезов (приобретаются отдельно) длиной минимум в 25,4 мм с диаметром шляпки самореза в 7–9 мм, вкрученных в дерево до оптимальной глубины, оставляющей на поверхности примерно 5,5 мм самореза. Совместите отверстия на задней стороне зарядного устройства с выступающими саморезами и полностью вставьте их в отверстия.

Инструкции по чистке зарядного устройства



ОСТОРОЖНО! Опасность поражения электрическим током. Перед очисткой отключите зарядное устройство от сети питания перем. тока. Грязь и жир можно удалить с наружной поверхности зарядного устройства с помощью тряпки или мягкой неметаллической щетки. Не используйте воду или чистящие растворы. Не допускайте попадание жидкости внутрь инструмента; никогда не погружайте какие-либо из деталей инструмента в жидкость.

ПИТАНИЕ ЛАЗЕРНОГО ИНСТРУМЕНТА

Установка и извлечение аккумуляторной батареи из инструмента (рис. В)

ПРИМЕЧАНИЕ. Убедитесь, что аккумуляторная батарея ❶ полностью заряжена.

Установка батареи в рукоятку инструмента

1. Совместите аккумуляторную батарею ❶ с бороздками внутри рукоятки (рис. В).
2. Вдвигайте аккумуляторную батарею в рукоятку, пока она плотно не встанет на место, и вы не услышите щелчок замка.

Извлечение батареи из инструмента

1. Нажмите кнопку разблокировки батарейного отсека ❷ и вытащите батарею из рукоятки.
2. Вставьте батарею в зарядное устройство, как указано в разделе данного руководства, посвященном зарядному устройству.

Датчики уровня заряда аккумуляторной батареи (рис. В)

В некоторых аккумуляторных батареях DEWALT имеется датчик заряда с тремя зелеными светодиодными индикаторами, которые показывают уровень заряда батареи.

Для включения датчика заряда, нажмите и удерживайте кнопку датчика ❸. Загорятся три зеленых светодиода, которые показывают уровень оставшегося заряда. Когда уровень заряда аккумуляторной батареи упадет ниже эксплуатационного предела, датчик погаснет, и батарее нужно будет зарядить.

ПРИМЕЧАНИЕ. Расходомер является индикатором только лишь уровня заряда, оставшегося в батарее. Он не является индикатором работоспособности инструмента и его показания могут меняться в зависимости от компонентов продукта, температуры и области применения.

РЕКОМЕНДАЦИИ ПО ЭКСПЛУАТАЦИИ

- Чтобы продлить рабочий цикл аккумуляторной батареи, выключайте лазер, когда он не используется.
- Чтобы обеспечить точность работы, регулярно проверяйте калибровку лазера. См. раздел «Проверка точности лазера».
- Перед использованием лазера убедитесь, что инструмент надежно установлен на гладкую, ровную и устойчивую поверхность, горизонтальную в обоих направлениях.
- Чтобы увеличить видимость лазерного луча, используйте карту нацеливания (рис. Т).



ВНИМАНИЕ! Во избежание получения тяжелых травм, не смотрите прямо в лазерный луч, вне зависимости от наличия этих очков. Дополнительная информация содержится в разделе «Дополнительные принадлежности».

- Всегда отмечайте центр лазерной линии.
- Сильные изменения температуры могут привести к перемещению или смещению конструкций, металлических штативов, оборудования и т. п., что может повлиять на точность. Чаше проверяйте точность замеров в процессе работы.
- Если лазер когда-либо роняли, проверьте точность его калибровки. См. раздел «Проверка точности лазера».

ВКЛЮЧЕНИЕ ЛАЗЕРНОГО ИНСТРУМЕНТА (РИС. А)

Установите лазер на гладкую и ровную поверхность. Чтобы разблокировать/включить лазер, сдвиньте выключатель питания/блокировки для транспортировки ❷ вправо.

Каждая из лазерных линий включается нажатием на соответствующую кнопку на панели управления ❸. Для выключения лазерных линий снова нажмите на кнопку. Лазерные линии могут проецироваться по одной или вместе.

Кнопка	Отображается
	Горизонтальная лазерная линия 4
	Боковая вертикальная лазерная линия 5
	Передняя вертикальная лазерная линия 6

Если лазер не используется, сдвиньте выключатель питания/блокировки для транспортировки влево в положение блокировки/Выкл.

ПРОВЕРКА ТОЧНОСТИ ЛАЗЕРНОГО ИНСТРУМЕНТА

Лазерные инструменты проходят запечатывание и калибровку на заводе. Рекомендуется выполнить проверку точности перед первым использованием лазера (если лазер подвергался воздействию экстремальных температур) и затем регулярно повторять ее для обеспечения точности работы. При выполнении каких-либо проверок на точность из приведенных в данном руководстве, следуйте рекомендациям ниже:

- Используйте наибольшую возможную площадь/расстояние, близкое к рабочему расстоянию. Чем больше площадь/расстояние, тем легче будет измерить точность лазера.
- Установите лазер на гладкую, плоскую, устойчивую поверхность, горизонтальную в обоих направлениях.
- Отметьте центр лазерного луча.

ПРОВЕРКА ЛОКАЛЬНОЙ КАЛИБРОВКИ

Горизонтальный луч вдоль поперечной оси (рис. А, F, G, H)

Для проверки горизонтальной калибровки лазерного инструмента вдоль продольной оси потребуется наличие одной стены длиной минимум 9 м. Очень важно произвести проверку калибровки на расстоянии не короче расстояния, для которого предполагается использование инструмента.

1. Установите лазер вплотную к краю стены на гладкую, плоскую, устойчивую поверхность, горизонтальную в обоих направлениях (рис. F).
2. Сдвиньте выключатель питания/блокировки для транспортировки 2 вправо, чтобы включить лазер (рис. A).
3. Нажмите на кнопку, чтобы включить горизонтальный луч 4.
4. Вдоль лазерной линии отметьте точки a и b на расстоянии не менее 9 м друг от друга.
5. Поверните лазер на 180°.
6. Отрегулируйте высоту лазера таким образом, чтобы центр луча был совмещен с точкой a (рис. G).
7. Непосредственно над или под точкой b отметьте на лазерной линии точку c (рис. H).
8. Измерьте вертикальное расстояние между точками b и c.

9. Если измеренное значение больше допустимого расстояния между отметками b и c для соответствующего расстояния между стенами в таблице ниже, то лазер следует сдать в авторизованный сервисный центр для технического обслуживания.

Расстояние между a и b	Допустимое расстояние между отметками b и c
10,0 м	6,0 мм
12,0 м	7,2 мм
15,0 м	9,0 мм

Проверка точности горизонтального луча вдоль продольной оси (рис. А, I, J, K)

Для проверки горизонтальной калибровки лазерного инструмента вдоль продольной оси потребуется наличие одной стены длиной минимум 9 м. Очень важно произвести проверку калибровки на расстоянии не короче расстояния, для которого предполагается использование инструмента.

1. Установите лазер вплотную к краю стены на гладкую, плоскую, устойчивую поверхность, горизонтальную в обоих направлениях (рис. I).
2. Сдвиньте выключатель питания/блокировки для транспортировки 2 вправо, чтобы включить лазер (рис. A).
3. Нажмите на кнопку, чтобы включить горизонтальный луч 4.
4. Вдоль лазерной линии отметьте точки a и b на расстоянии не менее 9 м друг от друга.
5. Переместите лазер к другому концу стены (рис. J).
6. Поверните лазер назад в направлении первого края стены и максимально параллельно смежной стене.
7. Отрегулируйте высоту лазера таким образом, чтобы центр луча был совмещен с точкой b.
8. Непосредственно над или под точкой a отметьте на лазерной линии точку c (рис. K).
9. Измерьте расстояние между отметками a и c.
10. Если измеренное значение больше допустимого расстояния между отметками a и c для соответствующего расстояния между стенами в таблице ниже, то лазер следует сдать в авторизованный сервисный центр для технического обслуживания.

Расстояние между a и b	Допустимое расстояние между отметками a и c
10,0 м	6,0 мм
12,0 м	7,2 мм
15,0 м	9,0 мм

Вертикальный луч (рис. L)

Наиболее точную вертикальную калибровку (отвесность) лазерного инструмента можно произвести при наличии значительного количества вертикальной высоты 20 футов (в идеале 6 м), при этом, один человек должен

РУССКИЙ ЯЗЫК

стоять на полу для позиционирования лазерного инструмента, а второй человек должен находиться максимально близко к потолку, чтобы отметить на нем точку, спроецированную лазерным лучом. Очень важно произвести проверку калибровки на расстоянии не короче расстояния, для которого предполагается использование инструмента.

1. Установите лазер на гладкую, плоскую, устойчивую поверхность, горизонтальную в обоих направлениях (рис. L1).
2. Сдвиньте выключатель питания/блокировки для транспортировки **2** вправо, чтобы включить лазер (рис. A).
3. Нажмите на кнопки, чтобы включить оба вертикальных луча **5** и **6**.
4. Отметьте две точки пересечения лучей на полу **a**, **b**, а также на потолке **c**, **d**. Всегда отмечайте центр толщины лазерного луча (рис. L2).
5. Разверните лазер на 180° и установите его таким образом, чтобы лазерные лучи пересекались точно в местах отметок на полу **e**, **f** (рис. L3).
6. Отметьте две точки пересечения лучей на потолке **g**, **h**.
7. Измерьте расстояние между этими двойными отметками на потолке (**c**, **g**, и **d**, **h**). Если расстояние превышает приведенные ниже значения, отнесите лазерный инструмент в авторизованный сервисный центр для обслуживания.

Высота потолка	Допустимое расстояние между отметками
2,5 м	1,7 мм
3,0 м	2,1 мм
4,0 м	2,8 мм
6,0 м	4,1 мм
9,0 м	6,2 мм

Проверка точности 90° между вертикальными лучами (рис. M)

Для проверки точности 90° потребуется участок на полу площадью минимум 10 мм x 5 мм. Расположение лазерного инструмента и отметок в каждом шаге см. на рис. M. Всегда отмечайте центр толщины лазерного луча. Установите лазер на гладкую, плоскую, устойчивую поверхность, горизонтальную в обоих направлениях.

1. Сдвиньте выключатель питания/блокировки для транспортировки **2** вправо, чтобы включить лазер (рис. A).
2. Нажмите на кнопку, чтобы включить боковой вертикальный луч **6**.
3. Вдоль спроецированной на полу боковой лазерной линии отметьте середину луча в трех точках (**a**, **b**, **c**). Отметка **b** должна располагаться точно посередине лазерной линии (рис. M1).
4. Переместите лазерный прибор к отметке **d**.
5. Нажмите на кнопку **6** и включите передний вертикальный луч (рис. M2).

6. Расположите передний вертикальный луч так, чтобы он пересекался точно в точке (**b**), а боковой луч был выровнен с точкой **c** (рис. M2).
7. На расстоянии минимум 4 м от лазерного инструмента отметьте на линии, спроецированной передним вертикальным лучом, точку **e** (рис. M2).
8. Поверните лазер на 90°, чтобы боковой вертикальный луч теперь проходил через точки **b** и **e** (рис. M3).
9. Непосредственно над и под точкой **a**, отметьте **f** вдоль переднего вертикального луча.
10. Измерьте расстояние между точками **a** и **f**. Если расстояние превышает приведенные ниже значения, отнесите лазерный прибор в авторизованный сервисный центр для обслуживания.

Расстояние от a до b	Допустимое расстояние между отметками a и f
4,0 м	3,5 мм
5,0 м	4,4 мм
6,0 м	5,3 мм
7,0 м	6,2 мм

ИСПОЛЬЗОВАНИЕ ЛАЗЕРНОГО ИНСТРУМЕНТА

Выравнивание лазерного инструмента

Только хорошо откалиброванный лазерный инструмент является самовыравнивающимся. Каждый лазер калибруется на заводе для определения уровня при условии, что он устанавливается на плоской поверхности в пределах со средним углом в $\pm 4^\circ$ от горизонтали. Ручная настройка на требуется.

При слишком большом наклоне лазерного прибора, когда самовыравнивание невозможно (наклон $> 4^\circ$), начнет мерцать лазерный луч.

Мерцание лазерных лучей, как указано выше, НЕ ЯВЛЯЕТСЯ ПОКАЗАТЕЛЕМ УРОВНЯ (ИЛИ ОТВЕСНОСТИ) И НЕ ДОЛЖЕН ИСПОЛЬЗОВАТЬСЯ ДЛЯ ОПРЕДЕЛЕНИЯ ИЛИ ОТМЕТКИ УРОВНЯ ИЛИ ОТВЕСА. Попробуйте переставить лазер на более ровную поверхность.

Использование поворотного кронштейна (рис. N, O, P)

Лазерный инструмент оборудован магнитным поворотным кронштейном (**9** на рис. N), прикрепленным к инструменту.

⚠ ОСТОРОЖНО! Устанавливайте лазерный инструмент и/или кронштейн для настенного крепления на устойчивую поверхность. Падение лазера может привести к его повреждению или получению пользователем тяжелой травмы.

- В кронштейне имеется отверстие в форме замочной скважины (**10** на рис. O), поэтому инструмент можно подвесить на гвоздь или винт на любой поверхности.
- В кронштейн встроены магниты (рис. P), которые позволяют закреплять инструмент на большинстве вертикальных поверхностей, изготовленных из стали и железа. Типичные примеры подходящих

поверхностей включают стальные каркасные профили, стальные дверные рамы и стальные несущие балки. Перед тем, как прикрепить поворотный кронштейн к шпильке (11) на рис. P), на противоположной стороне шпильки установите металлическую усиливающую пластину (12) на рис. P).

ТЕХНИЧЕСКОЕ ОБСЛУЖИВАНИЕ

- Для обеспечения максимальной точности в работе регулярно проверяйте лазерный инструмент на правильность калибровки. См. раздел «**Проверка локальной калибровки**».
- Проверку калибровки и прочие виды технического обслуживания можно произвести в авторизованном сервисном центре DeWALT.
- Не убирайте в чемодан влажный лазерный инструмент. Перед хранением лазерный инструмент следует высушить мягкой сухой тканью.
- Чистка. Внешние пластмассовые детали можно очистить с помощью влажной ткани. Хотя данные детали и устойчивы к растворителям, применение растворителей ЗАПРЕЩЕНО. Перед хранением инструмента удалите влагу с помощью мягкой сухой ткани.

НЕИСПРАВНОСТИ И СПОСОБЫ ИХ УСТРАНЕНИЯ

Лазер не включается

- Полностью зарядите аккумуляторную батарею и установите обратно в лазерный инструмент.
- Если лазерный инструмент подвергается воздействию очень высоких температур, он не включится. Если лазерный инструмент хранился при очень высокой температуре, дождитесь его полного остывания. Лазерный инструмент не придет в негодность, если нажать на кнопку включения до того, как он остынет до своей нормальной рабочей температуры.

Лазерные лучи мерцают

Лазерные инструменты были сконструированы для самовыравнивания до 4° во всех направлениях. Если лазерный инструмент наклонен слишком сильно и внутренний механизм не может произвести самостоятельное нивелирование, лазерные лучи начнут мерцать, указывая на превышение амплитуды наклона. **МЕРЦАНИЕ ЛАЗЕРНЫХ ЛУЧЕЙ НЕ ЯВЛЯЕТСЯ ПОКАЗАТЕЛЕМ УРОВНЯ ИЛИ ОТВЕСНОСТИ И НЕ ДОЛЖЕН ИСПОЛЬЗОВАТЬСЯ ДЛЯ ОПРЕДЕЛЕНИЯ ИЛИ ОТМЕТКИ УРОВНЯ ИЛИ ОТВЕСА.** Попробуйте переставить лазер на более горизонтальную поверхность.

Если аккумуляторная батарея лазера имеет низкий уровень заряда, лучи будут мигать по следующей схеме: 3 вспышки в течение 1 секунды, затем постоянное горение в течение 4 секунд. Такая схема мигания указывает на то, что аккумуляторную батарею следует заменить полностью заряженной батареей.

Лазерные лучи не прекращают двигаться

Лазер является высокоточным инструментом. Поэтому, если его не расположить на устойчивой (и неподвижной) поверхности, то лазер будет постоянно пытаться определить уровень. Если луч не прекращает двигаться, попробуйте установить лазер на более устойчивую поверхность. Кроме этого, убедитесь, что поверхность является абсолютно плоской и лазерный инструмент находится в устойчивом положении.

ДОПОЛНИТЕЛЬНЫЕ ПРИНАДЛЕЖНОСТИ (РИС. Q, R, S)

Лазер поставляется с кронштейном для навесного потолка 13. Кронштейн для навесного потолка оснащен стальной пластиной и прикрепляется к магнитному поворотному кронштейну 9 (рис. Q).

Кронштейн для подвесного потолка оснащен внутренней резьбой 1/4" - 20 и 5/8" - 11 на нижней части.

Данные резьбовые отверстия предназначены для использования дополнительных принадлежностей DeWALT. На рисунках R и S приведены примеры принадлежностей, продаваемых отдельно. Используйте только принадлежности DeWALT, предназначенные для использования с данным изделием. Следуйте инструкциям, входящим в комплект поставки принадлежности.

⚠ ОСТОРОЖНО! *В связи с тем, что дополнительные принадлежности других производителей, кроме DeWALT, не проходили проверку на совместимость с данным изделием, их использование может представлять опасность. Во избежание травм с данным инструментом следует использовать только дополнительные принадлежности, рекомендованные DeWALT.*

Если вам нужна помощь при поиске какой-либо принадлежности, свяжитесь с ближайшим сервисным центром DeWALT или посетите наш веб-сайт www.2helpU.com.

Использование карты нацеливания (рис. T)

Некоторые комплектации лазерных инструментов включают в себя карту нацеливания (рис. T), которая помогает найти и отметить лазерный луч. Карта нацеливания улучшает видимость лазерного луча. На карту нацеливания нанесены две шкалы: метрическая и британская. Лазерный луч проходит через полупрозрачный пластик и отражается от отражающей ленты, расположенной в задней части. Магнит в верхней части карты нацеливания предназначен для крепления карты нацеливания к потолочному каркасу или стальным профилям для определения уровня и отвеса. Для получения наилучших результатов, при использовании карты нацеливания логотип DeWALT следует направить на себя.

Сервисное обслуживание и ремонт

ПРИМЕЧАНИЕ. Разборка лазерного инструмента (инструментов) аннулирует все гарантийные обязательства на продукт.

В целях обеспечения БЕЗОПАСНОСТИ и ДОЛГОВЕЧНОСТИ в использовании продукта ремонт, техническое обслуживание и регулировка должны производиться только в авторизованных сервисных центрах. Техническое обслуживание, выполненное неквалифицированными лицами, может создать риск получения травм. Чтобы найти ближайший сервисный центр DEWALT, посетите www.2helpU.com.

Гарантия

Посетите www.2helpU.com для получения новейшей информации о гарантии.

Технические характеристики

	DCLE34031
Световой источник	Лазерные диоды
Длина волны лазерного луча	510–530 нм, видимый
Мощность лазерного излучателя	≤ 1,50 мВт (каждый луч), ЛАЗЕРНОЕ ИЗДЕЛИЕ КЛАССА 2
Рабочая дальность	40 м 100 м с детектором
Точность (отвесность)	±3,1 мм на 9 мм
Точность (по горизонтали)	±3,0 мм на 10 мм
Низкий уровень заряда	Лазерные лучи мигают 3 быстрыми вспышками
Непрерывное мигание лазерных лучей	Превышение амплитуды наклона/инструмент не выровнен
Степень защиты от внешних воздействий	Защита от проникновения воды и пыли IP54. Относится к продукту, а не к аккумуляторной батарее или зарядному устройству.

EST	Tallmac Tehnika OÜ Liimi 4/2 10621 Tallinn	(+372) 6563683 remont@tallmac.ee www.tallmac.ee
	Tallmac Tehnika OÜ Riia 130 B/1 TARTU 50411	(+372) 6668510 tartu@tallmac.ee www.tallmac.ee
	Stokker AS Peterburi tee 44 11415 Tallinn	(+372) 6201111 stokker@stokker.com www.stokker.com
LV	LIC GOTUS SIA Ulbrokas Str. 1021 Rīga	(+371) 67556949 info@licgotus.lv www.licgotus.lv
	Stokker SIA Krasta iela 42 LV1003 Rīga	(+371) 27354354 krasta.riga@stokker.com www.stokker.com
	Visico Fastening Systems SIA Mazā Rāmavas iela 2 1076 Valdauci, Rīga	(+371) 67 452 453 (+371) 67 452 454 info@visico.eu www.visico.eu
LT	ELREMTA MASTERMANN UAB NAGLIO STR 4C 52367 Kaunas	(+370) 69840004 servisas@elmast.lt www.elremta.lt
	Stokker UAB Islandijos pl.5 LT-49179 Kaunas	(+370) 650 05730 kaunas@stokker.com www.stokker.com

Rohkem infot lähima hoolduspartneri kohta leiate siit:

www.2helpu.com

Informāciju par tuvāko servisa pārstāvi skatiet tīmekļa vietnē:

www.2helpu.com

Informācija apie artimiausias remonto dirbtuves rasite tinklalapyje:

www.2helpu.com







LIETUVIŲ



Garantija

DEWALT užtikrina, kad gaminiu, kuris pristatomas vartotojui, medžiagos ir (arba) jo surinkimas yra kokybiškas. Garantija yra priedas prie prietaižo vartotojo rankšluosčio ir ly. nekeičia. Garantija galioja visoje Europos Bendrijos valstybėse narėse ir Europos laisvosios prekybos zonoje.

Jei DEWALT gaminyje sulūžta dėl nekokybiškų medžiagų ir (arba) surinkimo, arba, jei jis neatitinka techninių reikalavimų, 12 mėnesių laikotarpio nuo jo įsigijimo DEWALT sutaisys arba pakeis gaminį.

Garantija netaikoma, jei gedimas atsiranda dėl:

- normalaus susidėėjimo;
- netinkamo įrankio eksploatavimo ar techninės priežiūros;
- jei variklis buvo perkrautas;
- jei gaminyje sugedo dėl neįprastų dalelių, medžiagų ar nelaimingo atsitikimo;
- netinkamo montavimo.

Garantija netaikoma, jei gaminį remontavo arba išmontavo DEWALT neįgaliosios technikos.

Garantija pasinaudoti gaminiui, užpildytą garantinę kortelę ir prikimą įrodymą (čekį) reikia pristatyti pardavėjui arba tiesiogiai įsigaliojoms remonto dirbtuvėms ne vėliau kaip per du mėnesius nuo gedimo nustatymo.

Informaciją apie artimiausias DEWALT remonto dirbtuves rasite tinklalapyje www.2helpu.com.

Garantinis talonas:

Įrankio modelis/katalogo numeris

Serijinis numeris/datos kodas

Vartotojas

Pardavėjas

Data

ESTI KEEL



Garantii

DEWALT garanteerib, et toode on kliendile tammisal vaba materjali ja/või koostamise vigadest. Garantii lisanudse erakliendi seaduslikele õigustele ning ei mõjuta neid. Garantii kehtib kõigi Euroopa Ühenduse liikmesriikide territooriumil ja Euroopa vabakaubanduspiirkonnas.

Kui 12 kuul jooksul ostmisest esineb mõnel DEWALT tootel rike materjali ja/või koostamise vea tõttu või see on spetsifikatsiooni suhtes defektne, parandab või vahetab DEWALT toote kliendi jaoks minimaalse vaeavaga.

Garantii ei kehti, kui vea põhjuseks on:

- Normaalne kulumine
- Tõrjista väärkohtlemine või halb hooldamine
- Mootori ülekoormamine
- Kui toodet on kahjustanud võõrakesked, materjal või õnnetus
- Vale toetapinge

Garantii ei kehti, kui toodet on remontinud või demonteerinud DEWALT volituseta isik.

Garantii kasutamiseks tuleb toode, täidetud garantiikaart ja ostu tõend (t ekk) vial müüjale või otsse volitatud teenindajale hiljemalt kaks kuud peale vea avastamist.

Teavet lähima DEWALT teenindaja kohta leiate veebisaidilt: www.2helpu.com.

DEWALT®

РУССКИЙ ЯЗЫК

Гарантия

DEWALT гарантирует, что данное изделие в момент поставки потребителю не содержит каких-либо дефектов материалов или сборки. Данная гарантия дополняет законные права частного потребителя и не затрагивает их каким-либо образом. Настоящая гарантия действует на территориях стран-членов Европейского Союза и в Европейской зоне свободной торговли.

Если в течение 12 месяцев с даты приобретения произошла поломка изделия DEWALT из-за некачественных материалов и/или сборки, либо изделие является дефектным в соответствии с техническими требованиями, то DEWALT отремонтирует или заменит изделие с минимальным беспокоеством для потребителя.

Гарантия не действительна, если поломка произошла вследствие:

- Нормального износа
- Неправильного использования или плохого обслуживания
- Перегрузки двигателя
- Если изделие повреждено посторонними частями, материалом или вследствие аварии
- Использования ненадлежащего источника питания

Гарантия не действительна, если изделие подвергалось ремонту или разборке лицом, не уполномоченным DEWALT.

Для того, чтобы воспользоваться гарантией необходимо предоставить: изделие, заполненную Гарантийную карту и доказательства покупки (примечки дилеру или непосредственно уполномоченному агенту по обслуживанию не позднее двух месяцев с момента обнаружения поломки.

Информацию о ближайшем агенте по обслуживанию DEWALT можно найти на странице в Интернете: www.2help.ru.com.

Гарантийный талон:

Модель инструмента / Номер по каталогу
Серийный номер / Код даты
Потребитель
Дилер
Дата

DEWALT®

LATVIŅŪ

Garantija

DEWALT garantē, ka produktam, to piegādājot Klientam, nav materiālu un/vai montāžas defektu. Garantija ir papildus privāti. Klienti juridiskajam iesnājam un tās ietekmē. Garantija ir spēkā visās Eiropas Kopienas dalībvalstīs un Eiropas Brīvās tirdzniecības zonā.

Ja DEWALT produkts saņemti materiālu un/vai montāžas trūkumu dēļ vai ja tam ir trūkumi sašķaidā ar tehnisko specifikāciju, DEWALT 12 mēnešu laikā no pirkšanas datuma veiks remontu vai produkta nomaiņu, savstarpies Klientam radīt iespējamī mazāk grūtību.

Garantija nav spēkā, ja bojājums ir radies šādu iemeslu dēļ:

- Normāls nodilums
- Ierīces nepareiza lietošana vai sliktā uzturēšana
- Ja motors darbināts ar pārsūdzī
- Ja produkta bojājumu radījuši svešķermeņi, cits materiāls vai tas bojāts avārijas rezultātā
- Nepareiza sūkavas radēve

Garantija nav spēkā, ja produktam remontu vai aprūpi veikusi persona, kam šādam nolīkam nav DEWALT atļaujas.

Lai izmantotu garantijas tiesības, produktā ar atzīmītu garantijas talonu un pirkuma apliecinājumu (veicu) ir jānodrīst rādītājiem vai tieši rīcībai jānodrīst arkoros rādītājiem vājkārtas divus mēnešus pēc trūkuma konstatēšanas.

Informāciju par tuvāko DEWALT servisa punktāi meklējiet mājas lapā: www.2help.ru.com.

Garantijas talons:

Ierīces modelis/Kataloga numurs
Seriālais numurs/Datuma kods
Klients
Pardotājs
Datums