

DEWALT®

XR®

511118 - 42 SK

Preložené z pôvodného návodu

DCG440

Obr. A

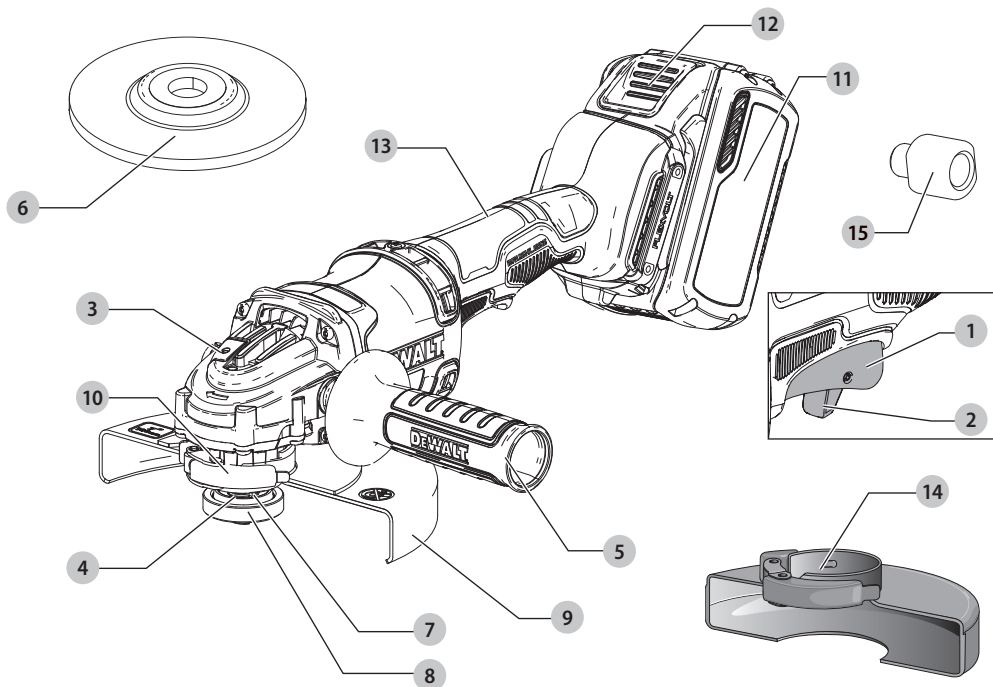

Obr. B

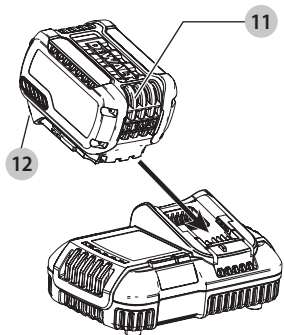

Obr. C

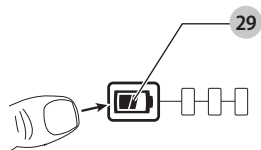

Obr. D

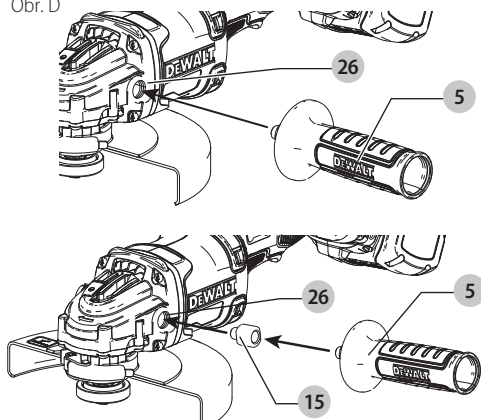

Obr. E

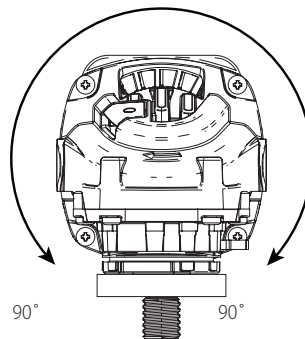

Obr. F

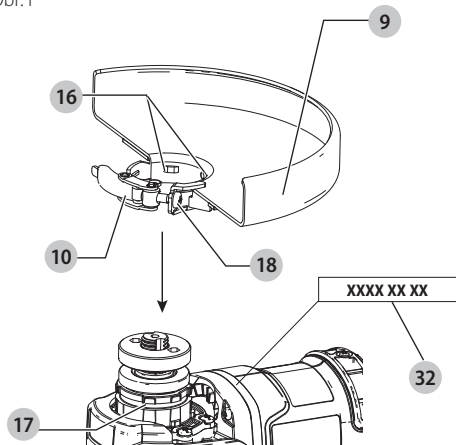

Obr. G

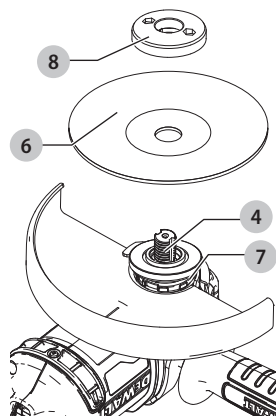

Obr. H

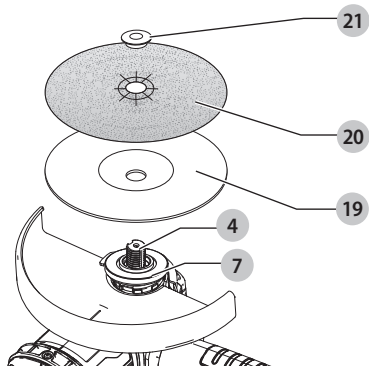

Obr. I

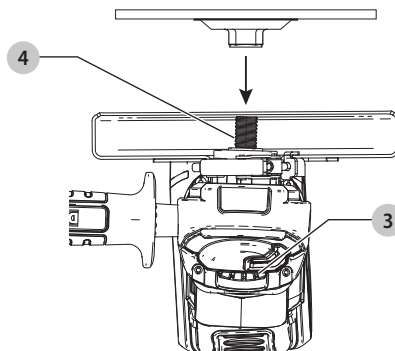

Obr. J

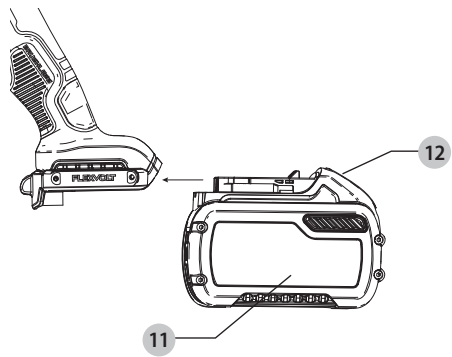

Obr. K

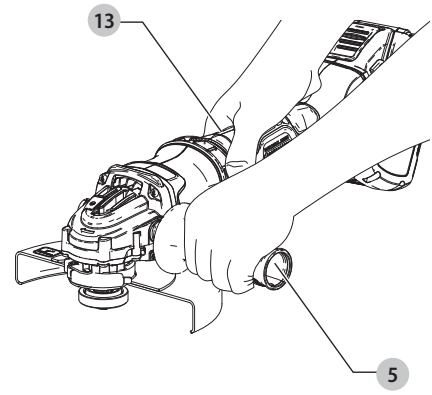

Obr. L

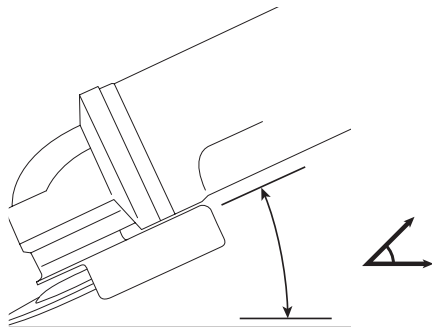

Obr. M

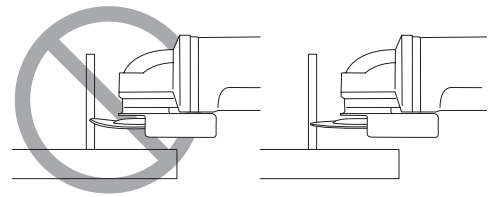

Obr. N

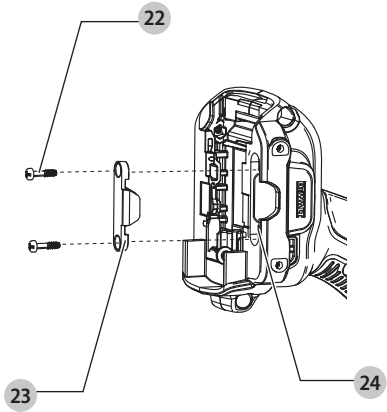

UHLOVÁ BRÚSKA 180 MM NAPÁJANÁ AKUMULÁTOROM DCG440

Blahoželáme vám!

Zvolili ste si náradie značky DEWALT. Roky skúseností, dôkladný vývoj výrobkov a inovácie vytvorili zo spoločnosti DEWALT jedného z najspolahlivejších partnerov pre používateľov profesionálneho elektrického náradia.

Technické údaje

		DCG440
Napájacie napätie	V	54
Typ		1
Typ akumulátora		Li-Ion
Maximálny výkon	W	2 300
Menovité otáčky	min ⁻¹	6 500
Priemer kotúča	mm	180
Hrúbka kotúča (max.)	mm	8
Hrúbka drôteného kotúča (max.)	mm	20
Priemer hriadeľa		M14
Dĺžka hriadeľa	mm	15,3
Hmotnosť (bez akumulátora)	kg	2,6

Hodnoty týkajúce sa hlučnosti a/alebo vibrácií (priestorový vektorový súčet) podľa normy EN62841-2-3:

L _{PA} (úroveň akustického tlaku)	dB(A)	87
L _{WA} (úroveň akustického výkonu)	dB(A)	95
K (odchýlka uvedenej hodnoty týkajúcej sa hluku)	dB(A)	3

Brúsenie plôch

Hodnota vibrácií a _{h,AG} =	m/s ²	4,5
Odchýlka K =	m/s ²	1,5

Obvodové brúsenie

Hodnota vibrácií a _{h,DS} =	m/s ²	3,3
Odchýlka K =	m/s ²	1,5

Hodnoty vibrácií a hluku uvedené v tomto dokumente sa merali podľa normalizovaných požiadaviek, ktoré sú uvedené v norme EN62841 a môžu sa použiť na porovnanie jedného náradia s ostatným. Tieto hodnoty sa môžu použiť na predbežný odhad hluku a vibrácií pôsobiacich na obsluhu.

VAROVANIE: Deklarované hodnoty hlučnosti a/alebo vibrácií sa vzťahujú na určené štandardné použitie tohto náradia. Ak sa však náradie použije na rôzne aplikácie s rozmanitým príslušenstvom alebo ak sa vykonáva jeho nedostatočná údržba, hodnoty hlučnosti a/alebo vibrácií môžu byť odlišné. Tak sa môže počas celkového pracovného času čas pôsobenia na obsluhu značne predĺžiť.

Odhad miery pôsobenia hluku a/alebo vibrácií na obsluhu musí počítať aj s časom, keď je toto náradie vypnuté, alebo keď je v chode naprázdno a aktuálne nevykonáva žiadnu prácu. Počas celkového pracovného času sa tak môže čas pôsobenia na obsluhu značne skrátiť.

Zistite si ďalšie doplnkové bezpečnostné opatrenia, ktoré chránia obsluhu pred účinkom hluku a/alebo vibrácií, ako sú: údržba náradia a jeho príslušenstva, udržiavanie rúk v teple (týka sa vibrácií), organizácie spôsobov práce.

ES Vyhlásenie o zhode

Smernica pre strojové zariadenia



Uhlová brúska 180 mm napájaná akumulátorom DCG440

Spoločnosť DEWALT týmto vyhlasuje, že tieto výrobky opisované v časti **Technické údaje** spĺňajú požiadavky nasledujúcich noriem:

2006/42/EC, EN62841-1: 2015, EN62841-2-3: 2021 + A11: 2021.

Tieto výrobky spĺňajú taktiež požiadavky smerníc 2014/30/EÚ a 2011/65/EÚ. Ďalšie informácie vám poskytne zástupca spoločnosti DEWALT na nasledujúcej adrese alebo na adresách, ktoré sú uvedené na zadnej strane tohto návodu.

Nižšie podpísaná osoba je zodpovedná za zostavenie technických údajov a vydáva toto vyhlásenie v zastúpení spoločnosti DEWALT.

Markus Rompel

Viceprezident technického oddelenia, PTE-Europe

DEWALT, Richard-Klinger-Straße 11,
65510, Idstein, Germany

12. 11. 2021

ES VYHLÁSENIE O ZHODE V RÁMCI EÚ PREDPISY NA DODÁVKY STROJOVÝCH ZARIADENÍ (BEZPEČNOSŤ) Z ROKU 2008



Uhlová brúska 180 mm napájaná akumulátorom DCG440

Spoločnosť DEWALT týmto vyhlasuje, že tieto výrobky popisované v časti Technické údaje spĺňajú požiadavky nasledujúcich noriem:

BS EN62841: 2015, BS EN62841-2-3: 2021 + A11: 2021.

Tieto výrobky spĺňajú nasledujúce predpisy Veľkej Británie

Predpisy pre dodávky strojových zariadení (bezpečnosť) z roku 2008, S.I. 2008/1597 (v platnom znení).

Predpisy pre elektromagnetickú kompatibilitu, 2016, S.I. 2016/1091 (v platnom znení).

Akumulátor				Nabíjačky/Dĺžky nabíjania (minúty)**								
Kat. č.	V _{DC}	Ah	Hmotnosť(kg)	DCB104	DCB107	DCB112	DCB113	DCB115	DCB116	DCB117	DCB118	DCB132
DCB546	18/54	6,0/2,0	1,08	60	270	170	140	90	80	40	60	90
DCB547	18/54	9,0/3,0	1,46	75*	420	270	220	135*	110*	60	75*	135*
DCB548	18/54	12,0/4,0	1,46	120	540	350	300	180	150	80	120	180
DCB549	18/54	15,0/5,0	2,12	125	730	450	380	230	170	90	125	230

* Dátumový kód 201811475B alebo neskorší

** Uvedená tabuľka s časmi nabíjania akumulátora má iba informatívny účel. Časy nabíjania sa budú líšiť v závislosti od teploty a stavu akumulátorov.

Prédpisy o obmedzení použítia niektorých nebezpečných látok v elektrických a elektronických zariadeniach 2012, S.I. 2012/3032 (v platnom znení).

Ďalšie informácie vám poskytne zástupca spoločnosti DEWALT na nasledujúcej adrese alebo na adresách, ktoré sú uvedené na zadnej strane tohto návodu.

Nižšie podpísaná osoba je zodpovedná za zostavenie technických údajov a vydáva toto vyhlásenie v zastúpení spoločnosti DEWALT.



Karl Evans
Viceprezident oddelenia pre elektrické náradie pre profesionálov
EANZ GTS
270 Bath Road, Slough
SL1 4DX
England
12. 11. 2021



VAROVANIE: Z dôvodu obmedzenia rizika zranenia si prečítajte tento návod na obsluhu.

Vysvetlenie pojmov: Bezpečnostné pokyny

Nižšie uvedené definície opisujú stupeň závažnosti každého označenia. Prečítajte si pozorne návod na obsluhu a venujte pozornosť týmto symbolom.



NEBEZPEČENSTVO: Označuje bezprostredne hroziacu rizikovú situáciu, ktorá, ak sa jej nezabráni, povedie k spôsobeniu **vážneho alebo smrteľného zranenia**.



VAROVANIE: Označuje potenciálne rizikovú situáciu, ktorá, ak sa jej nezabráni, **môže viesť k spôsobeniu vážneho alebo smrteľného zranenia**.



UPOZORNENIE: Označuje potenciálne rizikovú situáciu, ktorá, ak sa jej nezabráni, **môže viesť k spôsobeniu ľahkého alebo stredne vážneho zranenia**.

POZNÁMKA: Označuje postup **nesúvisiaci so spôsobením zranenia**, ktorý, ak sa mu nezabráni, **môže viesť k poškodeniu zariadenia**.



Upozorňuje na riziko úrazu elektrickým prúdom.



Upozorňuje na riziko vzniku požiaru.

VŠEOBECNÉ BEZPEČNOSTNÉ POKYNY PRE PRÁCU S ELEKTRICKÝM NÁRADÍM



VAROVANIE: Preštudujte si všetky bezpečnostné výstrahy, pokyny, obrázky a technické údaje uvedené pre toto náradie. Nedodržanie všetkých nižšie uvedených pokynov môže viesť k úrazu elektrickým prúdom, k požiaru alebo k vážnemu zraneniu.

VŠETKY BEZPEČNOSTNÉ VAROVANIA A POKYNY USCHOVAJTE NA ĎALŠIE POUŽITIE

Termín „elektrické náradie“ vo všetkých upozorneniach odkazuje na vaše náradie napájané zo siete (je vybavené prívodným káblom) alebo náradie napájané akumulátorom (bez prívodného kábla).

1) Bezpečnosť v pracovnom priestore

- Pracovný priestor udržiavajte čistý a dobre osvetlený.**
Preplnený a neosvetlený pracovný priestor môže viesť k spôsobeniu úrazov.
- Nepracujte s elektrickým náradím vo výbušnom prostredí, ako sú napríklad priestory s výskytom horľavých kvapalín, plynov alebo prašných látok.**
V elektrickom náradí dochádza k iskreniu, ktoré môže spôsobiť vznietenie horľavého prachu alebo výparov.
- Pri práci s náradím zaistite bezpečnú vzdialenosť detí a ostatných osôb.** Rozptyľovanie môže spôsobiť stratu kontroly nad náradím.

2) Elektrická bezpečnosť

- Zástrčka prívodného kábla náradia musí zodpovedať zásuvke. Zástrčku nikdy žiadnym spôsobom neupravujte. Nepoužívajte pri uzemnenom elektrickom náradí žiadne upravené zástrčky.**
Neupravené zástrčky a zodpovedajúce zásuvky znižujú riziko vzniku úrazu elektrickým prúdom.
- Nedotýkajte sa uzemnených povrchov, ako sú napríklad potrubia, radiátory, elektrické sporáky a chladničky.** Pri uzemnení vášho tela vzrastá riziko úrazu elektrickým prúdom.
- Nevystavujte elektrické náradie dažďu alebo vlhkému prostrediu.** Ak vnikne do elektrického náradia voda, zvýši sa riziko úrazu elektrickým prúdom.
- S prívodným káblom zaobchádzajte opatrne. Nikdy nepoužívajte prívodný kábel na prenášanie alebo posúvanie náradia a neťahajte zaň, ak chcete náradie odpojiť od elektrickej siete. Zabráňte kontaktu kábla s masťnými, horúcimi a ostrými predmetmi alebo pohyblivými časťami.** Poškodený alebo zapletený prívodný kábel zvyšuje riziko vzniku úrazu elektrickým prúdom.

- e) **Pri práci s náradím vonku používajte predlžovacie káble určené na vonkajšie použitie.** Použitie kábla na vonkajšie použitie znižuje riziko úrazu elektrickým prúdom.
- f) **Pri práci s elektrickým náradím vo vlhkom prostredí musí byť v napájacom okruhu použitý prúdový chránič (RCD).** Použitie prúdového chrániča RCD znižuje riziko úrazu elektrickým prúdom.

3) Bezpečnosť osôb

- a) **Zostaňte stále pozorní, sledujte, čo robíte a pri práci s elektrickým náradím pracujte s rozvahou. Nepracujte s elektrickým náradím, ak ste unavení alebo ak ste pod vplyvom drog, alkoholu alebo liekov.** Chvilka nepozornosti pri práci s elektrickým náradím môže viesť k vážnemu úrazu.
- b) **Používajte prvky osobnej ochrany. Vždy používajte ochranu zraku.** Ochranné prostriedky ako respirátor, protišmyková pracovná obuv, prilba a chrániče sluchu, používané v príslušných podmienkach, znižujú riziko poranenia osôb.
- c) **Zabráňte náhodnému zapnutiu. Pred pripojením zdroja napätia alebo pred vložením akumulátora a pred zdvihnutím alebo prenášaním náradia skontrolujte, či je spínač v polohe vypnuté.** Prenášanie elektrického náradia s prstom na spínači alebo pripojenie náradia k napájacemu zdroju, ak je spínač náradia v polohe zapnuté, môže spôsobiť úraz.
- d) **Pred zapnutím náradia sa vždy uistite, či nie sú v jeho blízkosti kľúče alebo nastavovacie prípravky.** Nastavovacie kľúče ponechané na náradí môžu byť zachytené rotujúcimi časťami náradia a môžu spôsobiť úraz.
- e) **Neprekážajte sami sebe. Pri práci vždy udržiajte vhodný postoj a rovnováhu.** Tak je umožnená lepšia ovládateľnosť náradia v neočakávaných situáciách.
- f) **Vhodne sa obliekajte. Nenoste voľný odev alebo šperky. Dbajte na to, aby sa vaše vlasy a odev nedostali do kontaktu s pohyblivými časťami.** Voľný odev, šperky alebo dlhé vlasy môžu byť pohyblivými dielmi zachytené.
- g) **Ak sú zariadenia vybavené adaptérom na pripojenie odsávacieho zariadenia, zaistite jeho správne pripojenie a riadnu funkciu.** Použitie týchto zariadení môže znížiť nebezpečenstvo týkajúce sa prachu.
- h) **Nedovoľte, aby častým používaním náradia došlo k familiárnosti, aby ste sa stali samolúbymi a aby ste ignorovali zásady bezpečnosti.** Bezstarostnosť môže spôsobiť vážne zranenie počas zlomku sekundy.

4) Použitie elektrického náradia a jeho údržba

- a) **Nepreťažujte elektrické náradie. Používajte na vykonávanú prácu správny typ náradia.** Pri použití správneho typu náradia bude práca vykonávaná lepšie a bezpečnejšie.
- b) **Ak nie je možné spínač náradia zapnúť a vypnúť, s náradím nepracujte.** Každé elektrické náradie s nefunkčným spínačom je nebezpečné a musí sa opraviť.

- c) **Pred nastavením náradia, pred výmenou príslušenstva, alebo ak náradie nepoužívate, odpojte zástrčku prívodného kábla od zásuvky alebo z náradia vyberte akumulátor, ak je vyberateľný.** Tieto preventívne bezpečnostné opatrenia znižujú riziko náhodného zapnutia náradia.
- d) **Ak náradie nepoužívate, uložte ho mimo dosahu detí a zabráňte tomu, aby bolo toto náradie použité osobami, ktoré nie sú oboznámené s jeho obsluhou alebo s týmto návodom.** Elektrické náradie je v rukách nekvalifikovanej obsluhy nebezpečné.
- e) **Vykonávajte údržbu elektrického náradia a príslušenstva. Skontrolujte vychýlenie alebo zablokovanie pohyblivých častí, poškodenie jednotlivých dielov a iné okolnosti, ktoré môžu ovplyvniť chod náradia. Ak je náradie poškodené, nechajte ho opraviť.** Mnoho nehôd býva spôsobených zanedbanou údržbou náradia.
- f) **Rezné nástroje udržiavajte ostré a čisté.** Riadne udržiavané rezné nástroje s ostrými reznými čepeľami sú menej náchylné na zablokovanie a lepšie sa s nimi pracuje.
- g) **Elektrické náradie, príslušenstvo, držiaky nástrojov atď., používajte podľa týchto pokynov a berte do úvahy podmienky pracovného prostredia a prácu, ktorú budete vykonávať.** Použitie elektrického náradia na iné účely, než na aké je určené, môže byť nebezpečné.
- h) **Udržiavajte rukoväti a všetky povrchy na uchopenie čisté a suché a dbajte na to, aby neboli znečistené olejom alebo mazivami.** Klzké rukoväti a povrchy na uchopenie neumožňujú bezpečnú manipuláciu a ovládateľnosť náradia v neočakávaných situáciách.

5) Použitie akumulátorového náradia a jeho údržba

- a) **Nabíjajte iba v nabíjačke určenej výrobcom.** Nabíjačka vhodná pre jeden typ akumulátora môže pri vložení iného nevhodného typu spôsobiť požiar.
- b) **Používajte výhradne akumulátory odporúčané výrobcom náradia.** Použitie iných typov akumulátorov môže spôsobiť vznik požiaru alebo zranenie.
- c) **Ak akumulátor nepoužívate, uložte ho mimo dosahu kovových predmetov, ako sú kancelárske sponky, mince, kľúče, kince, skrutky alebo iné drobné kovové predmety, ktoré môžu spôsobiť skratovanie kontaktov akumulátora.** Skratovanie kontaktov akumulátora môže viesť k vzniku popálenín alebo požiaru.
- d) **V nevhodných podmienkach môže z akumulátora uniknúť kvapalina. Vyvarujte sa kontaktu s touto kvapalinou. Ak dôjde k náhodnému kontaktu s touto kvapalinou, zasiahnuté miesto omyte vodou. Pri zasiahnutí očí vypláchnite oči riadne vodou a vyhľadajte lekársku pomoc. Unikajúca kvapalina z akumulátora môže spôsobiť podráždenie pokožky alebo popálenie.**
- e) **Nepoužívajte akumulátor alebo náradie, ktoré je poškodené alebo upravené.** Poškodené alebo upravené akumulátory môžu vykazovať nepredvídateľné stavy, ktoré môžu viesť k požiaru, výbuchu alebo zraneniu.

- f) **Nevystavujte akumulátor alebo náradie ohňa alebo pôsobeniu vysokých teplôt.** Pôsobenie ohňa alebo teploty presahujúcich 130 °C môže viesť k explózií.
- g) **Dodržujte všetky pokyny týkajúce sa nabíjania a nenabíjajte akumulátor alebo náradie mimo rozsahu teplôt, ktoré sú uvedené v tomto návode.** Nesprávne nabíjanie alebo teploty mimo stanoveného rozsahu môžu poškodiť akumulátor a môžu zvýšiť riziko požiaru.

6) Servis

- a) **Zverte opravu svojho elektrického náradia iba osobe s príslušnou kvalifikáciou, ktorá bude používať výhradne originálne náhradné diely.** Tým zaistíte bezpečnú prevádzku náradia.
- b) **Nikdy nevykonávajte servis poškodených akumulátorov.** Servis akumulátorov sa môže vykonávať iba u výrobcu alebo v autorizovaných servisoch.

DOPLNKOVÉ ŠPECIFICKÉ BEZPEČNOSTNÉ PREDPISY

Bezpečnostné varovania týkajúce sa brúsenia, použitia drôtených kief alebo rezania

- a) **Toto elektrické náradie bolo skonštruované tak, aby pracovalo ako brúska, drôtená kefa alebo rozbrusovačka.** Preštudujte si všetky bezpečnostné výstrahy, pokyny, obrázky a technické údaje uvedené pre toto náradie. Nedodržanie všetkých nižšie uvedených pokynov môže viesť k úrazu elektrickým prúdom, k požiaru alebo k vážnemu zraneniu.
- b) **S týmito elektrickým náradím sa neodporúča vykonávať operácie, ako sú leštenie alebo vyrezávanie okrúhlych otvorov.** Pracovné operácie, na ktoré nie je toto elektrické náradie určené, môžu vytvárať rizikové situácie, pri ktorých môže dôjsť k zraneniu.
- c) **Neupravujte toto elektrické náradie, aby pracovalo spôsobom, na aký nie je špecificky navrhnuté a špecifikované výrobcom.** Vykonávanie takýchto úprav môže viesť k strate kontroly a spôsobeniu vážneho zranenia.
- d) **Nepoužívajte príslušenstvo, ktoré nie je špecificky navrhnuté a odporúčané výrobcom tohto náradia.** Aj keď sa s vašim elektrickým náradím môže použiť aj príslušenstvo, neznamená to, že je zaistená jeho bezpečná prevádzka.
- e) **Menovité otáčky príslušenstva musia minimálne zodpovedať maximálnym otáčkam uvedeným na elektrickom náradí.** Príslušenstvo, ktoré sa otáča rýchlejšie, než sú jeho povolené maximálne otáčky, sa môže roztrhnúť alebo rozlomiť.
- f) **Vonkajší priemer a hrúbka použitého príslušenstva musia zodpovedať rozmerom, ktoré sú vhodné pre vaše elektrické náradie.** Pri použití kotúčov nesprávnej veľkosti nie je možné zaistiť zodpovedajúcu bezpečnosť a ovládateľnosť náradia.
- g) **Rozmery upevňovacích prvkov drôtenstva musia zodpovedať rozmerom upevňovacích prvkov na tomto elektrickom náradí.** Príslušenstvo, ktoré nezodpovedá montážnym prvkom na náradí, sa nebude otáčať rovnomerne, bude nadmerne vibrovať a môže spôsobiť stratu ovládateľnosti.
- h) **Nepoužívajte poškodené príslušenstvo. Pred každým použitím skontrolujte každé príslušenstvo. Pri brúsných kotúčoch skontrolujte, či nie sú prasknuté alebo či nie sú odštiepené. Pri oporných podložkách skontrolujte, či nie sú prasknuté, potrhane alebo nadmerne opotrebované. Pri drôtených kefách skontrolujte, či nie sú uvoľnené alebo popraskané jednotlivé drôty. Ak dôjde k pádu elektrického náradia alebo príslušenstva, skontrolujte, či nedošlo k poškodeniu a ak je to nutné, použite nepoškodené príslušenstvo. Po kontrole a montáži príslušenstva sa postavte vy aj ostatné osoby tak, aby ste stáli mimo roviny rotujúceho príslušenstva, a na jednu minútu zapnite náradie pri maximálnych otáčkach naprázdno. V tomto testovacom čase sa poškodené príslušenstvo obvykle zničí.**
- i) **Používajte prvky osobnej ochrany. V závislosti od vykonávanej práce použite tvárový štít, ochranné okuliare alebo bezpečnostné okuliare. Podľa situácie používajte masku proti prachu, chrániče sluchu, rukavice a pracovnú zásteru schopnú zachytiť častice brusiva alebo fragmenty obrobku.** Ochrana zraku musí byť schopná zastaviť odletujúce nečistoty vznikajúce pri rôznych pracovných operáciách. Maska proti prachu alebo respirátor musí filtrovať častice vznikajúce pri vašej práci. Dlhodobé vystavenie vysokej intenzite hluku môže spôsobiť stratu sluchu.
- j) **Udržujte okolostojace osoby v bezpečnej vzdialenosti od pracovného priestoru. Každý, kto vstupuje do pracovného priestoru, musí používať osobné ochranné vybavenie.** Fragmenty obrobku alebo úlomky kotúča môžu odlietať a spôsobiť úraz i mimo priameho miesta práce.
- k) **Pri prácach, pri ktorých môže dôjsť ku kontaktu pracovného nástroja so skrytým elektrickým vedením alebo s vlastným prívodným káblom, držte náradie vždy za izolované povrchy.** Pri kontakte pracovného príslušenstva so „živým“ vodičom spôsobia neizolované kovové časti náradia obsluhu úraz elektrickým prúdom.
- l) **Udržujte prívodný kábel v bezpečnej vzdialenosti od rotujúceho príslušenstva.** Pri strate kontroly môže dôjsť k preseknutiu alebo obrúseniu kábla a Vaša ruka sa tak môže zachytiť a vŕtahnúť do rotujúceho príslušenstva.
- m) **Nikdy neodkladajte elektrické náradie, kým nedôjde k úplnému zastaveniu rotujúceho príslušenstva.** Rotujúce príslušenstvo sa môže zaryť do povrchu, čo môže spôsobiť stratu vašej kontroly nad náradím.

- n) **Nezapínajte elektrické náradie, ak ho prenášate v ruke vedľa tela.** Náhodný kontakt s rotujúcim príslušenstvom by mohol spôsobiť zachytenie vášho oblečenia a následný kontakt príslušenstva s vašim telom.
- o) **Pravidelne čistite vetracie otvory elektrického náradia.** Ventilátor motora vtahuje prach do skrine náradia a nahromadené kovové častice môžu spôsobiť úraz elektrickým prúdom.
- p) **Nepoužívajte elektrické náradie v blízkosti horľavých materiálov.** Iskry môžu spôsobiť jeho vznietenie.
- q) **Nepracujte s príslušenstvom, ktorého použitie vyžaduje chladiace kvapaliny.** Použitie vody alebo inej chladiacej kvapaliny môže viesť k smrteľnému úrazu elektrickým prúdom alebo k inému zraneniu.

ĎALŠIE BEZPEČNOSTNÉ POKYNY PRE VŠETKY PRACOVNÉ OPERÁCIE

Spätný ráz a príslušné varovania

Spätný ráz je náhlou reakciou na zovretie alebo zaseknutie otáčajúceho sa kotúča, podpornej podložky, kefy alebo akéhokoľvek iného príslušenstva. Zovretie alebo zaseknutie spôsobuje rýchle zablokovanie rotujúceho príslušenstva, ktoré ešte navyše v bode kontaktu spôsobí stratu kontroly nad náradím a jeho pohyb v opačnom smere, než je smer otáčania príslušenstva.

Ak je napríklad brúsny kotúč zovretý alebo zaseknutý v obrobkú, hrana kotúča sa v mieste kontaktu s obrobkou môže zarezat' hlbšie, a môže tak spôsobiť vyskočenie kotúča smerom nahor alebo spätý ráz. Kotúč môže vyskočiť smerom k obsluhu alebo od obsluhu, v závislosti od smeru pohybu kotúča v bode, kde došlo k jeho zovretiu. Za týchto podmienok môžu brúsne kotúče aj prasknúť.

Spätný ráz je výsledkom nesprávneho použitia elektrického náradia a nesprávnych pracovných postupov alebo pracovných podmienok. Spätnému rázu sa môže zabrániť dodržiavaním opatrení, ktoré sú uvedené nižšie:

- a) **Udržujte stále pevný úchop elektrického náradia oboma rukami a postavte sa tak, aby vaše telo a ruky mohli odolávať silám spätnému rázu. Vždy používajte prídavnú rukoväť, ak je vo vybavení náradia, aby bola zaručená maximálna ovládateľnosť pri spätnom ráze alebo pri momentových reakciách pri zapnutí náradia.** Používateľ náradia môže zvládať momentové reakcie alebo sily spätného rázu, ak sa robia správne opatrenia.
- b) **Nikdy nekladte ruky do blízkosti rotujúceho príslušenstva.** Môže dôjsť k spätnému rázu príslušenstva cez Vaše ruky.
- c) **Nestojte v priestore, do ktorého bude smerovať náradie, ak dôjde k spätnému rázu.** Spätný ráz vymrští náradie v opačnom smere, než je smer otáčania kotúča v mieste zovretia.
- d) **Ak pracujete s náradím na úprave rohov, ostrých hrán atď., buďte veľmi opatrní. Zabráňte odsakovaniu a kmitaniu príslušenstva.** Rohy, ostré hrany alebo kmitanie majú tendenciu zachytávať rotujúce príslušenstvo, čo môže spôsobiť stratu kontroly nad náradím alebo spätý ráz.

- e) **Nepoužívajte s týmto náradím pilovú reťaz, rezbárske kotúče, segmentové diamantové kotúče so segmentmi vzdialenými viac ako 10 mm alebo ozubené pílové kotúče.** Pri použití týchto kotúčov dochádza často k spätnému rázu alebo k strate kontroly nad náradím.

Bezpečnostné pokyny týkajúce sa brúsenia a rozbrusovania

- a) **Používajte iba typy kotúčov, ktoré sú špecifikované pre vaše elektrické náradie a špecifický ochranný kryt určený pre zvolený kotúč.** Kotúče, ktoré nie sú určené pre Vaše náradie, nemôžu byť zodpovedajúcim spôsobom chránené a sú nebezpečné.
 - b) **Brúsna plocha kotúčov s prehlbeným stredom musí byť namontovaná pod rovinou okraja ochranného krytu.** Nesprávne namontovaný kotúč, ktorý prečnieva cez okraj ochranného krytu, nemôže byť zodpovedajúcim spôsobom chránený.
 - c) **Kryt musí byť na náradí bezpečne pripevnený a musí byť umiestnený tak, aby zaručoval maximálnu bezpečnosť a aby bola pred používateľom náradia obnažená iba minimálna časť kotúča.** Kryt pomáha chrániť používateľa náradia pred odletujúcimi úlomkami kotúča, pred náhodným kontaktom s kotúčom a pred iskrami, ktoré môžu spôsobiť vznietenie odevu.
 - d) **Kotúče sa musia používať iba na špecifikované aplikácie.** Napríklad: Nebrúste bočnou stranou rozbrusovacieho kotúča. Rozbrusovacie kotúče sú určené na obvodové brúsenie. Bočné sily pôsobiace na tieto kotúče môžu spôsobiť ich roztrieštenie.
 - e) **Vždy používajte nepoškodené príruby kotúčov, ktoré majú správnu veľkosť a tvar zodpovedajúci zvolenému kotúču.** Správne typy prírub podopierajú kotúč, a tak znižujú riziko jeho prasknutia. Príruby pre rozbrusovacie kotúče sa môžu odlišovať od prírub pre brúsne kotúče.
 - f) **Nepoužívajte opotrebované kotúče z väčších brúsok.** Kotúč určený pre väčšie náradie nie je vhodný pre vyššie otáčky menšieho náradia a môže prasknúť.
 - g) **Pri použití dvojúčelových kotúčov vždy používajte správny kryt pre vykonávanú prácu.** Nepoužitie správneho krytu nemusí poskytovať požadovanú úroveň ochrany, čo môže viesť k spôsobeniu vážneho zranenia.
- ### Doplnkové bezpečnostné pokyny pre rozbrusovanie
- a) **Netlačte na rozbrusovací kotúč a nevyvíjajte naň nadmerný tlak. Nepokúšajte sa vytvárať príliš veľkú hĺbku rezu.** Prílišné namáhanie kotúča zvyšuje záťaž a náchylnosť ku krúteniu alebo uviaznutiu kotúča v reze a možnosť spätného rázu alebo prasknutia kotúča.
 - b) **Nestúpajte si v osi a za os rotujúceho kotúča.** Ak sa pohybuje počas prevádzky kotúč smerom od Vášho tela a ak dôjde k spätnému rázu, otáčajúci sa kotúč a náradie môže byť vymrštené priamo na Vás.

- c) **Ak dôjde k zablokovaníu kotúča alebo z akéhokoľvek dôvodu k prerušeniu rezu, vypnite náradie a držte ho bez pohybu, kým nedôjde k úplnému zastaveniu kotúča. Nikdy sa nepokúšajte vybrať kotúč z rezu, ak je kotúč v pohybe, pretože by mohlo dôjsť k spätnému rázu.** Premýšľajte a robte potrebné úpravy, aby ste eliminovali príčinu zaseknutia kotúča.
- d) **Nezačínajte znovu rezať v obrobnku. Počkajte, kým kotúč nedosiahne maximálne otáčky a opatrne zasuňte kotúč znovu do rezu.** Ak je kotúč ponechaný v obrobnku a náradie je znovu zapnuté, kotúč sa môže zaseknúť, môže vyskočiť z rezu alebo môže dôjsť k spätnému rázu.
- e) **Panely a všetky príliš veľké obrobnky si podoprite, aby ste minimalizovali riziko zovretia kotúča a spätného rázu. Veľké obrobnky majú tendenciu sa pôsobením vlastnej hmotnosti prehýbať.** Podpery musia byť umiestnené pod obrobnkom na oboch stranách v blízkosti čiar rezu a v blízkosti okrajov obrobnku.
- f) **Ak vykonávate zárezy a prierezy do stien alebo do iných materiálov, za ktoré nevidíte, buďte veľmi opatrní.** Vyčnievajúci kotúč môže spôsobiť prerezanie plynového alebo vodovodného potrubia, elektrických vodičov alebo predmetov, ktoré môžu spôsobiť spätný ráz.
- g) **Nepokúšajte sa vykonávať oblúkové rezy.** Prílišné namáhanie kotúča zvyšuje záťaž a náchylnosť na krútenie alebo uviaznutie kotúča v reze a možnosť spätného rázu alebo prasknutia kotúča, čo môže viesť k spôsobeniu vážneho zranenia.

Ďalšie bezpečnostné pokyny pre brúsne práce

- a) **Používajte okrúhly brúsny papier správnej veľkosti. Pri výbere brúsneho papiera dodržiavajte odporúčania jeho výrobcu.** Väčšie brúsne papiere značne presahujúce okraj brúsnej podložky predstavujú riziko spôsobenia tržných rán a môžu spôsobiť zachytenie alebo roztrhnutie kotúča alebo spätný ráz.

Ďalšie bezpečnostné pokyny pre práce s drôtenou kefo

- a) **Buďte vždy opatrní, pretože k vymršteniu jednotlivých drôtov kotúča dochádza aj pri jeho bežnom použití. Nenamáhajte drôtený kotúč vyvíjaním nadmerného tlaku na tento kotúč.** Drôty kotúča môžu ľahko preniknúť odevom alebo pokožkou.
- b) **Ak je pri práci s drôteným kotúčom určené použitie ochranného krytu, dbajte na to, aby nemohlo dôjsť ku kontaktu medzi drôteným kotúčom a týmto krytom.** Drôtené kotúče alebo kefy môžu pri prevádzke alebo pôsobením odstredivých síl zväčšiť svoj priemer.

Ďalšie bezpečnostné predpisy pre brúsky

- a) **Nepoužívajte na tomto náradí brúsne kotúče typu 11 (miskovitě kotúče).** Použitie nesprávneho príslušenstva môže viesť k spôsobeniu zranenia.

- b) **Vždy používajte bočnú rukoväť.** Dotiahnite riadne rukoväť. Bočná rukoväť sa musí používať vždy, aby bola stále zaradená ovládateľnosť náradia.
- c) **Pri použití segmentových diamantových kotúčov používajte iba diamantové kotúče s obvodovou medzerou nie väčšou než 10 mm a záporným uhlom žela.** (Pozrite tabuľku **Ďalšie informácie pre ochranné kryty a príslušenstvo**).

Zvyškové riziká

Napriek tomu, že sa dodržiavajú príslušné bezpečnostné predpisy a používajú sa bezpečnostné zariadenia, určité zvyškové riziká sa nemôžu vylúčiť. Tieto riziká sú nasledujúce:

- Poškodenie sluchu.
- Riziko zranenia spôsobeného odlietavajúcimi čiastočkami.
- Riziko popálenia spôsobeného kontaktom s horúcim príslušenstvom, ktoré sa zahrialo počas použitia.
- Riziko zranenia spôsobeného dlhodobým použitím náradia.

TIETO POKYNY USCHOVAJTE

Nabíjačky

Nabíjačky DEWALT sa nemusia žiadnym spôsobom nastavovať a sú skonštruované tak, aby bola zaistená ich čo najjednoduchšia obsluha.

Elektrická bezpečnosť

Elektromotor je určený iba pre jedno napájacie napätie. Vždy skontrolujte, či napájacie napätie akumulátora zodpovedá napätiu na výkonovom štítku. Takisto sa uistite, či napájacie napätie vašej nabíjačky zodpovedá napätiu v sieti.



Vaša nabíjačka DEWALT je chránená dvojitou izoláciou v súlade s normou EN60335. Preto nie je nutné použiť uzemňovací vodič.

Ak je poškodený prívodný kábel, musí ho vymeniť iba výrobca DEWALT alebo jeho autorizovaný servis.

Výmena sieťovej zástrčky (iba Veľká Británia a Írsko)

Ak budete inštalovať novú zástrčku prívodného kábla:

- Bezpečne zlikvidujte starú zástrčku.
- Pripojte hnedý vodič k svorke pod napätím na novej zástrčke.
- Modrý vodič pripojte k nulovej svorke.



VAROVANIE: Na uzemňovací svorku nebude pripojený žiadny vodič.

Dodržujte montážne pokyny dodávané s kvalitnými zástrčkami. Odporúčaná poistka: 3 A.

Použitie predlžovacieho kábla

Ak to nie je nevyhnutné, predlžovací kábel nepoužívajte.

Používajte schválený predlžovací kábel vhodný pre príkon vašej nabíjačky (pozrite časť **Technické údaje**). Minimálny prierez vodiča je 1 mm². Maximálna dĺžka je 30 m.

V prípade použitia navijacieho kábla odvírte vždy celú dĺžku kábla.

Dôležité bezpečnostné pokyny pre všetky nabíjačky

TIETO POKYNY USCHOVAJTE: Tento návod obsahuje dôležité bezpečnostné a prevádzkové pokyny pre kompatibilné nabíjačky (pozrite **Technické údaje**).

- Pred použitím nabíjačky si prečítajte všetky pokyny a výstražné upozornenia nachádzajúce sa na nabíjačke, akumulátore a na výrobku, ktorý tento akumulátor používa.



VAROVANIE: Nebezpečenstvo úrazu elektrickým prúdom. Dbajte na to, aby sa do nabíjačky nedostala žiadna kvapalina. Mohlo by dôjsť k úrazu elektrickým prúdom.



VAROVANIE: Odporúčame vám používať prúdový chránič s citlivosťou minimálne 30 mA.



UPOZORNENIE: Riziko popálenia. Z dôvodu obmedzenia rizika spôsobenia zranenia nabíjajte iba akumulátory DeWALT, ktoré sú na nabíjanie určené. Ostatné typy akumulátorov môžu prasknúť, čo môže viesť k zraneniu osôb alebo k hmotným škodám.



UPOZORNENIE: Deti musia byť pod dozorom, aby sa zaistilo, že sa s týmto zariadením nebudú hrať.

POZNÁMKA: V určitých podmienkach, keď je nabíjačka pripojená k napájaciemu napätiu, môže dôjsť ku skratovaniu nabíjajúcich kontaktov vnútri nabíjačky cudzími predmetmi. Cudzie vodivé predmety a materiály, ako sú oceľová vlna (drôtenka), hliníkové fólie alebo akékoľvek čistočky kovu, sa nesmú dostať do vnútorného priestoru nabíjačky. Ak nie je v úložnom priestore nabíjačky umiestnený žiadny akumulátor, vždy odpojte prírodný kábel nabíjačky od siete. Skôr ako budete čistiť nabíjačku, odpojte ju od siete.

- **NEPOKÚŠAJTE SA nabíjať akumulátory pomocou inej nabíjačky, než je nabíjačka uvedená v tomto návode.** Nabíjačka i akumulátory sú špecificky navrhnuté tak, aby mohli pracovať spolu.
- **Tieto nabíjačky nie sú určené na žiadne iné použitie, než je nabíjanie nabíjajúcich akumulátorov DeWALT.** Akékoľvek iné použitie môže viesť k spôsobeniu požiaru alebo k úrazu elektrickým prúdom.
- **Nevystavujte nabíjačku pôsobeniu dažďa alebo snehu.**
- **Pri odpájaní nabíjačky vždy odpojte zástrčku od zásuvky a neťahajte za prírodný kábel.** Týmto spôsobom zabránite poškodeniu zástrčky a prírodného kábla.
- **Uistite sa, či je prírodný kábel vedený tak, aby ste po ňom nešliapali, nezakopávali oň a aby nedochádzalo k jeho poškodeniu alebo nadmernému zaťaženiu.**
- **Ak to nie je absolútne nutné, nepoužívajte predlžovací kábel.** Použitie nesprávneho predlžovacieho kábla by mohlo viesť k spôsobeniu požiaru alebo k úrazu elektrickým prúdom.
- **Nekladte na nabíjačku žiadne predmety a neumiestňujte nabíjačku na mäkký povrch, na ktorom by mohlo dôjsť k zablokovaniu ventilačných drážok, čo by spôsobilo nadmerné zvýšenie teploty vnútri nabíjačky.** Umiestnite nabíjačku na také miesta, ktoré sú mimo dosahu zdrojov tepla. Odvod tepla z nabíjačky je zaisťovaný cez drážky v hornej a spodnej časti krytu nabíjačky.

- **Nepoužívajte nabíjačku s poškodeným prírodným káblom alebo s poškodenou zástrčkou –** zaistite okamžitú výmenu poškodených častí.
- **Nepoužívajte nabíjačku, ak došlo k prudkému nárazu do nabíjačky, k jej pádu alebo k jej poškodeniu iným spôsobom.** Opravu zverte autorizovanému servisu.
- **Nedemontujte nabíjačku. Ak je nutná oprava alebo údržba, zverte tento úkon autorizovanému servisu.** Nesprávne vykonaná opätovná montáž môže viesť k spôsobeniu požiaru alebo k úrazu elektrickým prúdom.
- Ak dôjde k poškodeniu prírodného kábla, napájací kábel musí ihneď vymeniť výrobca, autorizovaný servis alebo iná kvalifikovaná osoba, aby sa zabránilo akémukoľvek riziku.
- **Pred čistením nabíjačky vždy odpojte od elektrickej siete. Týmto spôsobom obmedzíte riziko úrazu elektrickým prúdom.** Vybratie akumulátora toto riziko nezniží.
- **NIKDY sa nepokúšajte spojiť dve nabíjačky dohromady.**
- **Nabíjačka je určená na použitie so štandardným napätím elektrickej siete 230 V. Nepokúšajte sa nabíjačku použiť s iným napájacím napätím.** Táto nabíjačka nie je určená pre vozidlá.







Nabíjanie akumulátora (obr. J)

1. Pred vložením akumulátora pripojte nabíjačku k zodpovedajúcej sieťovej zásuvke.
2. Vložte akumulátor **11** do nabíjačky a uistite sa, či je akumulátor v nabíjačke riadne usadený. Červený indikátor (nabíjanie) začne opakovane blikať, čo bude indikovať začatie procesu nabíjania.
3. Ukončenie nabíjania bude indikované nepretržitým svietením červenej kontrolky. Akumulátor je úplne nabitý a môže sa okamžite použiť alebo môže byť ponechaný v nabíjačke. Ak chcete akumulátor z nabíjačky vybrať, stlačte uvoľňovacie tlačidlo **12** nachádzajúce sa na akumulátore.

POZNÁMKA: Z dôvodu zaistenia maximálnej výkonnosti a životnosti akumulátorov Li-Ion pred ich prvým použitím ich doplna nabite.

Použitie nabíjačky

Stav nabitia akumulátora je podrobne popísaný v tabuľke nižšie.

Indikátory nabíjania	
 Nabíjanie	
 Celkom nabité	
 Režim odloženia nabíjania akumulátora*	

*Červená kontrolka bude stále blikať, ale počas tohto procesu bude svietiť aj žltá kontrolka. Hneď ako akumulátor dosiahne zodpovedajúcu teplotu, žltá kontrolka zhasne a nabíjačka začne nabíjať.

V kompatibilnej nabíjačke (nabíjačkách) sa nebude chybný akumulátor nabíjať. Nabíjačka bude indikovať chybný akumulátor nerozsvietením kontrolky.

POZNÁMKA: To môže tiež znamenať poruchu v nabíjačke. Ak nabíjačka signalizuje poruchu, odovzdajte ju spoločne s akumulátorom do autorizovaného servisného strediska na otestovanie.

Odloženie nabíjania akumulátora

Hneď ako bude nabíjačka detegovať príliš vysokú alebo príliš nízku teplotu akumulátora, automaticky začne režim odloženia nabíjania a pozastaví nabíjanie, kým akumulátor nedosiahne zodpovedajúcu teplotu. Potom nabíjačka automaticky prejde do režimu nabíjania. Táto funkcia maximálne predlžuje prevádzkovú životnosť akumulátora.

Studený akumulátor sa nabíja približne polovičnou rýchlosťou než zahriaty akumulátor. Akumulátor sa bude počas celého nabíjacieho procesu nabíjať pomalšou rýchlosťou a nevráti sa na maximálnu rýchlosť nabíjania ani v prípade, keď je zahriaty. Na rýchle ochladenie akumulátora je nabíjačka DCB118 vybavená vnútorným ventilátorom. Tento ventilátor sa zapína automaticky, hneď ako je nutné akumulátor ochladiť. Nikdy nepoužívajte túto nabíjačku, ak nie je v poriadku funkcia ventilátora alebo ak sú zablokované vetracie drážky nabíjačky. Dbajte na to, aby sa dovnútra nabíjačky nedostali žiadne cudzie predmety.

Systém elektronickej ochrany

Náradie radu XR Li-Ion je vybavené systémom elektronickej ochrany, ktorá chráni akumulátor pred preťažením, prehriatím a úplným vybitím.

Pri aktivácii systému tejto elektronickej ochrany sa náradie automaticky vypne. Ak dôjde k tejto situácii, vložte akumulátor typu Li-Ion do nabíjačky a nechajte ho úplne nabíť.

Montáž na stenu

Tieto nabíjačky sú navrhnuté tak, aby ich bolo možné namontovať na stenu alebo položiť priamo na stôl alebo inú pracovnú plochu. Ak bude nabíjačka namontovaná na stenu, umiestnite ju tak, aby bola v dosahu sieťovej zásuvky a mimo rohov alebo iných prekážok, ktoré by mohli obmedzovať prúdenie vzduchu. Na určenie polohy montážnych skrutiek na stene použite ako šablónu zadnú časť nabíjačky. Namontujte nabíjačku bezpečne na stenu pomocou skrutiek do sadrokartónu (kúpené samostatne) s dĺžkou najmenej 25,4 mm a s priemerom hlavy skrutky 7 – 9 mm. Zaskrutkujte ich do dreva do optimálnej hĺbky tak, aby zo steny vyčnievali približne 5,5 mm. Zarovnajtie otvory na zadnej strane nabíjačky s vyčnievajúcimi skrutkami a zasuňte ich do príslušných otvorov.

Pokyny na čistenie nabíjačky

VAROVANIE: Nebezpečenstvo úrazu elektrickým prúdom. Pred čistením nabíjačku vždy odpojte od elektrickej siete. Nečistoty a mazivá môžu byť z povrchu nabíjačky odstránené pomocou handričky alebo mäkkej kefy bez kovových štetín. Nepoužívajte vodu ani žiadne čistiace prostriedky. Nikdy nedovoľte, aby sa do náradia dostala akákoľvek kvapalina. Nikdy neponárajte žiadnu časť náradia do kvapaliny.

Akumulátor

Dôležité bezpečnostné pokyny pre všetky akumulátory

Ak objednávate náhradný akumulátor, nezabudnite do objednávky doplniť katalógové číslo a napájacie napätie akumulátora.

Po dodaní nie je akumulátor úplne nabitý. Pred použitím nabíjačky a akumulátora si najskôr prečítajte nižšie uvedené bezpečnostné pokyny. Pri nabíjaní potom postupujte podľa uvedených pokynov.

PREČÍTAJTE SI VŠETKY POKYNY

- **Nenabíjajte a nepoužívajte akumulátory vo výbušnom prostredí, ako sú napríklad priestory s výskytom horľavých kvapalín, plynov alebo prašných látok.** Vloženie alebo vybratie akumulátora z nabíjačky môže spôsobiť iskrenie a vznietenie prachu alebo výparov.
- **Nikdy nevkładajte akumulátor do nabíjačky silou. Akumulátor nikdy žiadnym spôsobom neupravujte, aby sa mohol nabíjať v inej nabíjačke, pretože by mohlo dôjsť k prasknutiu jeho obalu a k následnému vážnemu zraneniu.**
- **Nabíjajte akumulátory iba v nabíjačkách DEWALT.**
- **NESTRIEKAJTE** na akumulátory vodu a neponárajte ich do vody alebo do iných kvapalín.
- **Neskladujte alebo nepoužívajte náradie a akumulátory na miestach, kde môže teplota klesnúť pod 4 °C (ako sú vonkajšie budy alebo kovové stavby v zime) alebo kde môže presiahnuť 40 °C (ako sú vonkajšie budy alebo plechové stavby v letnom období).**
- **Nespálujte akumulátory, aj keď sú vážne poškodené alebo celkom opotrebované.** Akumulátor môže v ohni explodovať. Pri spaľovaní akumulátorov typu Li-Ion dochádza k vytváraniu toxických výparov a látok.
- **Ak dôjde ku kontaktu obsahu akumulátora s pokožkou, okamžite zasiahnuté miesto opláchnite mydlom a vodou.** Ak sa vám dostane kvapalina z akumulátora do očí, vyplachujte otvorené oči vodou zhruba 15 minút alebo dovedy, kým podráždenie neprestane. Ak je nutné lekárske ošetrovanie, elektrolytom akumulátora je zmes tekutých organických uhličitanov a solí lítia.
- **Obsah otvorených článkov akumulátora môže spôsobiť ťažkosti s dýchaním.** Zaisťte prísun čerstvého vzduchu. Ak ťažkosti stále pretrvávajú, vyhľadajte lekárske ošetrovanie.



VAROVANIE: Riziko popálenia. Kvapalina z akumulátora sa môže vznietiť, ak dôjde k jeho kontaktu s plameňom alebo so zdrojom iskrenia.



VAROVANIE: Nikdy sa nepokúšajte akumulátor z akéhokoľvek dôvodu rozoberať. Ak je obal akumulátora prasknutý alebo poškodený, nevkładajte akumulátor do nabíjačky. Zabráňte pádu, rozdruveniu alebo poškodeniu akumulátora. Nepoužívajte akumulátor alebo nabíjačku, pri ktorých došlo k nárazu, pádu alebo inému poškodeniu (napríklad prepichnutie klincom, zásah kladivom, rozšľapnutie). Mohlo by dôjsť k úrazu elektrickým prúdom. Poškodený akumulátor by sa mal vrátiť do autorizovaného servisu, kde sa zaistí jeho recyklácia.



VAROVANIE: Nebezpečenstvo vzniku požiaru.
Neskladujte ani neprenášajte akumulátor tak, aby mohlo dôjsť ku skratu kontaktov kovovými predmetmi. Nevkladajte akumulátory napríklad do záster, vreciek, debien na náradie, zásuviek stolov atď., kde môžu byť klince, skrutky, kľúče atď.



UPOZORNENIE: Ak sa náradie nepoužíva, pri odkladaní postavte náradie na stabilný povrch tak, aby nemohlo dôjsť k jeho pádu. Niektoré náradia s veľkým akumulátorom budú stáť na akumulátore vo zvislej polohe, ale môže dôjsť k ich ľahkému prevrhnutiu.

Preprava



VAROVANIE: Nebezpečenstvo vzniku požiaru. Pri preprave akumulátorov môže prípadne dôjsť k spôsobeniu požiaru, ak sa kontakty akumulátora dostanú náhodne do styku s vodivými materiálmi. Pri preprave akumulátora sa uistite, či sú kontakty akumulátora riadne chránené a dobre izolované od materiálov, s ktorými by sa mohli dostať do kontaktu a ktoré by mohli spôsobiť skrat.

POZNÁMKA: Akumulátory Li-Ion sa nesmú vkladať do kontrolovanej batožiny.

Akumulátory DEWALT spĺňajú požiadavky všetkých platných predpisov na prepravu, ktoré sú predpísané v priemyselných a právnych normách, ktoré zahŕňajú odporúčania OSN na prepravu nebezpečného tovaru – Predpisy asociácie pre medzinárodnú leteckú dopravu nebezpečného tovaru (IATA), Medzinárodné predpisy pre námornú prepravu nebezpečného tovaru (IMDG) a Európska dohoda týkajúca sa medzinárodnej cestnej prepravy nebezpečného tovaru (ADR). Články a akumulátory Li-Ion boli testované podľa požiadaviek časti 38.3, ktorá je uvedená v príručke testov a kritérií dokumentu Odporúčania OSN pre prepravu nebezpečného tovaru.

Vo väčšine prípadov bude preprava akumulátorov DEWALT vyňať z klasifikácie ako plne regulovaná preprava nebezpečného materiálu triedy 9. V zásade platí, že iba zásielky obsahujúce akumulátory typu Li-Ion s energetickým výkonom väčším než 100 watthodín (Wh) budú vyžadovať dopravu ako plne regulovaný tovar triedy 9. Na všetkých akumulátoroch typu Li-Ion je na obale uvedený energetický výkon vo watthodinách. Navyše, vzhľadom na zložitosť regulácie, DEWALT neodporúča leteckú prepravu samotných akumulátorov typu Li-Ion bez ohľadu na ich výkon vo watthodinách. Zásielky náradia s akumulátormi (combo súpravy) sa môžu prepravovať leteckou dopravou, ak ich výkon vo watthodinách nie je väčší než 100 Wh.

Bez ohľadu na to, či sa zásielka považuje za zásielku s výnimkou alebo plne regulovanú zásielku, povinnosťou dopravcu je postupovať podľa najnovších predpisov týkajúcich sa balenia, označovania a vyžadovanej dokumentácie.

Informácie uvedené v tejto časti príručky sú uvedené v dobrej viere a považujú sa za presné v čase vytvorenia tohto dokumentu. Na tieto informácie sa však nevzťahujú žiadna záruka, výslovná alebo predpokladaná. Je povinnosťou kupujúceho zaistiť, aby jeho činnosti spĺňali požiadavky platných predpisov.

Preprava akumulátorov typu FLEXVOLT™

Akumulátor DEWALT FLEXVOLT™ má dva režimy: **Použitie** a **Preprava**.

Režim Použitie: Ak je akumulátor FLEXVOLT™ postavený samostatne alebo ak je vložený do náradia radu DEWALT 18 V, bude pracovať ako akumulátor s napájacím napätím 18 V. Ak je akumulátor FLEXVOLT™ vložený do výrobu s napájacím napätím 54 V alebo 108 V (dva akumulátory 54 V), bude pracovať ako akumulátor s napájacím napätím 54 V.

Režim Preprava: Ak je na akumulátore typu FLEXVOLT™ nasadená krytka, akumulátor je v prepravnom režime. Uschovajte tento kryt na účely prepravy akumulátora.

Ak je tento akumulátor v režime Preprava, prepojenie článkov je na akumulátore elektricky rozpojené, čím vzniknú 3 akumulátory s nižšou kapacitou vo watthodinách (Wh) v porovnaní s 1 akumulátorom s vyššou kapacitou vo watthodinách. Tento vyšší počet 3 akumulátorov s nižším výkonom vo watthodinách umožňuje vybrať tohto akumulátora z určitých prepravných predpisov, ktoré sú určené pre akumulátory s väčším výkonom vo watthodinách.

Napríklad režim Preprava udáva výkon 3×36 Wh, čo znamená 3 akumulátory, ktoré majú každý výkon 36 watthodín.

Režim Použitie udáva kapacitu 108 watthodín (1 samotný akumulátor).

Príklad nálepky s označením
Použitie a Preprava



Odporúčanie pre uloženie

1. Najvhodnejšie miesto na uloženie je v chlade a suchu, mimo dosahu priameho slnečného žiarenia a nadmerného tepla či chladu. Z dôvodu zachovania optimálneho výkonu a prevádzkovej životnosti skladujte nepoužívané akumulátory pri izbovej teplote.
2. Ak skladujete akumulátory dlhší čas, s ohľadom na dosiahnutie optimálnych výsledkov sa odporúča, aby ste ich uložili mimo nabíjačky celkom nabité na suchom a chladnom mieste.

POZNÁMKA: Akumulátory sa nesmú skladovať, ak sú úplne vybité. Pred prvým použitím musí byť akumulátor úplne nabitý.

Štítky na nabíjačke a na akumulátore

Okrem piktogramov uvedených v tomto návode majú nálepky na nabíjačke a akumulátore nasledujúce piktogramy:



Pred použitím si prečítajte návod na obsluhu.



Čas nabíjania je uvedený v časti **Technické údaje**.



Nepokúšajte sa kontakty prepájať vodivými predmetmi.



Nenabíjajte poškodené akumulátory.



Zabráňte styku s vodou.



Poškodené káble ihneď vymeňte.



Nabíjajte iba v rozmedzí teplôt od 4 °C do 40 °C.



Nie je určené na vonkajšie použitie.



LI-ION

Vykonávajte likvidáciu akumulátora s ohľadom na životné prostredie.



Nabíjajte akumulátory DEWALT iba v určených nabíjačkách DEWALT. Ak sa budú v nabíjačkách DEWALT nabíjať iné akumulátory než akumulátory DEWALT, môže dôjsť k ich prasknutiu alebo k vzniku iných nebezpečných situácií.



Akumulátory nespaliť.



Režim POUŽITIE (bez prepravného krytu). Príklad: Udávaná kapacita 108 Wh (1 akumulátor s kapacitou 108 Wh).



Režim PREPRAVA (s použitým prepravným krytom). Príklad: Udávaný výkon 3x 36 Wh (3 akumulátory s výkonom 36 Wh).

Typ akumulátora

Nasledujúce náradie pracuje s akumulátorom s napájacím napätím 54 V: DCG440

Môžu sa použiť tieto akumulátory: DCB546, DCB547, DCB548, DCB549. Ďalšie informácie nájdete v časti **Technické údaje**.

Obsah balenia

Balenie obsahuje:

- 1 Uholový brúsku
- 1 Kryt 180 mm (typ B)
- 1 Kryt 180 mm (typ A)
- 1 Bočnú rukoväť
- 1 Predĺženie bočnej rukoväti
- 1 Šesťhranný kľúč
- 2 Akumulátory Li-Ion (modely T2, X2)
- 1 Akumulátor Li-Ion (modely C1, D1, L1, M1, P1, S1, T1, X1, Y1)
- 2 Akumulátory Li-Ion (modely C2, D2, L2, M2, P2, S2, T2, X2, Y2)
- 3 Akumulátory Li-Ion (modely C3, D3, L3, M3, P3, S3, T3, X3, Y3)
- 1 Návod na použitie

POZNÁMKA: S modelmi radu N sa nedodávajú akumulátory, nabíjačky a kufre. Pri modeloch radu NT sa nedodávajú akumulátory ani nabíjačky. Modely B sa dodávajú s akumulátormi Bluetooth®.

POZNÁMKA: Slovné označenia a logá Bluetooth® sú registrované ochranné známky vlastnené spoločnosťou Bluetooth®, SIG, Inc. a každé použitie týchto značiek spoločnosťou DEWALT prebieha na základe licencie. Ostatné ochranné známky a obchodné názvy sú majetkom ich príslušných vlastníkov.

- Skontrolujte, či počas prepravy nedošlo k poškodeniu náradia, jeho častí alebo príslušenstva.
- Pred použitím venujte dostatok času dôkladnému preštudovaniu a pochopeniu tohto návodu.

Štítky na náradí

Na tomto náradí sú nasledujúce piktogramy:



Pred použitím si prečítajte návod na obsluhu.



Používajte ochranu sluchu.



Používajte ochranu zraku



Viditeľné žiarenie. Nepozerajte sa do lúča.



Vždy držte toto náradie oboma rukami.



Nepoužívajte ochranný kryt na rozbrusovacie práce.

Umiestnenie dátumového kódu (obr. F)

Dátumový kód **32**, ktorý obsahuje aj rok výroby, je vytlčený na kryte náradia.

Príklad:

2021 XX XX

Rok a týždeň výroby

Popis (obr. A)



VAROVANIE: Nikdy nevykonávajte žiadne úpravy elektrického náradia ani jeho súčastí. Mohlo by dôjsť k poškodeniu alebo k zraneniu.

- 1 Spúšťač spínač
- 2 Odíšťovacia páčka
- 3 Zaisťovacie tlačidlo hriadeľa
- 4 Hriadeľ
- 5 Prídavná rukoväť
- 6 Brúsný kotúč
- 7 Podperná príruka bez závitú (prípevnená na hriadeľ)
- 8 Zaisťovacia príruka
- 9 Ochranný kryt typu B 180 mm (Nepoužívajte pri rozbrusovacích prácach)
- 10 Uvoľňovacia páčka krytu
- 11 Akumulátor
- 12 Uvoľňovacie tlačidlo akumulátora
- 13 Hlavná rukoväť
- 14 Ochranný kryt typu A 180 mm
- 15 Predĺženie bočnej rukoväti

Použitie výrobku

Táto uhlová brúska DCG440 napájaná akumulátorom je určená na profesionálne rezanie, brúsenie, rozbrusovanie a na práce s drôtovým kotúčom.

NEPOUŽÍVAJTE vo vlhkom prostredí alebo na miestach s výskytom horľavých kvapalín alebo plynov.

Táto uhlová brúska napájaná akumulátorom je elektrické náradie na profesionálne použitie.

ZABRÁŇTE deťom, aby sa s týmto náradím dostali do kontaktu. Ak používajú toto náradie neskúsené osoby, musí byť zaistený odborný dozor.

- **Malé deti a neskúsené osoby.** Toto zariadenie nie je určené na použitie nedospelými alebo neskúsenými osobami bez dozoru.
- Tento výrobok nie je určený na použitie osobami (vrátane detí) so zníženými fyzickými, zmyslovými alebo duševnými schopnosťami, s nedostatkom skúseností a znalostí, ak týmto osobám nebol stanovený dohľad osobou zodpovednou za ich bezpečnosť. Deti sa nesmú nikdy ponechať s týmto výrobkom bez dozoru.

ZOSTAVENIE A NASTAVENIE



VAROVANIE: Z dôvodu zníženia rizika spôsobenia vážneho zranenia pred vykonávaním akéhokoľvek nastavenia alebo pred montážou a demontážou príslušenstva alebo prídavných zariadení náradie vždy vypnite a vyberte z neho akumulátor. Náhodné spustenie môže spôsobiť úraz.



VAROVANIE: Používajte iba akumulátory a nabíjačky DEWALT.

Vlastnosti

E-Clutch™

Toto náradie je vybavené elektronickou spojkou (E-Clutch™), ktorá v prípade preťaženia vypne náradie, aby došlo k zníženiu momentovej reakcie na používateľa. Spínač musí vykonať bezpečnostný cyklus (vypnutie a opätovné zapnutie), aby došlo k opätovnému spusteniu náradia.

Brzda proti spätnému rázu Kickback Brake™

Ak je zaznamenané prískripanie, zablokovanie alebo uviaznutie kotúča, elektronická brzda bude aktivovaná s maximálnou silou, aby rýchlo zastavila kotúč, obmedzila pohyb náradia a vypla brúsku. Spínač musí vykonať bezpečnostný cyklus (vypnutie a opätovné zapnutie), aby došlo k opätovnému spusteniu náradia.

Ochrana proti preťaženiu Power-Off™

Ak dôjde k preťaženiu motora, napájanie motora bude obmedzené. Pri dlhšom preťažení motora dôjde k vypnutiu náradia. Spínač musí vykonať bezpečnostný cyklus (vypnutie a opätovné zapnutie), aby došlo k opätovnému spusteniu náradia. Toto náradie sa vypne vždy, keď prúdové zaťaženie dosiahne hodnotu prúdu pre preťaženie (bod spálenia motora). Ak dochádza k vypínaniu náradia z dôvodu preťaženia opakovane, vyvíjajte na náradie menší tlak, kým neprestane dochádzať k vypínaniu náradia z dôvodu preťaženia.

Elektronicky riadený plynulý rozbeh

Táto funkcia obmedzuje počas 1 sekundy počiatočné otáčky pri spustení náradia a umožňuje postupné zvyšovanie až na maximálne otáčky.

Vloženie a vybratie akumulátora z náradia (obr. J)

POZNÁMKA: Uistite sa, či je akumulátor **11** celkom nabitý.

Vloženie akumulátora do rukoväti náradia

1. Zarovnajete akumulátor s drážkami vnútri rukoväti náradia (obr. J).
2. Nasuňte akumulátor do rukoväti náradia tak, aby bol riadne usadený, a uistite sa, či budete počuť zvuk jeho zaistenia.

Vybratie akumulátora z náradia

1. Stlačte uvoľňovacie tlačidlo akumulátora **12** a vytiahnite akumulátor rázne z rukoväti náradia.
2. Vložte akumulátor do nabíjačky podľa pokynov, ktoré sú uvedené v časti návodu, ktorá sa týka nabíjačky.

Akumulátor s ukazovateľom stavu nabitia (obr. C)

Niektoré akumulátory DEWALT sú vybavené ukazovateľom stavu nabitia, ktorý sa skladá z troch zelených LED diód, ktoré indikujú úroveň stavu nabitia akumulátora.

Ak chcete ukazovateľ aktivovať, stlačte a držte tlačidlo ukazovateľa **29**. Svetiaca kombinácia týchto troch zelených LED indikátorov určuje úroveň nabitia akumulátora. Ak je úroveň nabitia akumulátora nižšia než požadovaná limitná hodnota na použitie, ukazovateľ nebude svietiť a akumulátor sa musí nabiť.

POZNÁMKA: Tento ukazovateľ slúži iba ako indikátor stavu nabitia akumulátora. Ukazovateľ neindikuje funkčnosť náradia a jeho funkcia sa môže meniť na základe komponentov výrobku, teploty a spôsobu práce koncového používateľa.

Upevnenie prídavnej rukoväti (obr. D)



VAROVANIE: Táto rukoväť SA MUSÍ POUŽÍVAŤ VŽDY, aby bola zaručená kompletná ovládateľnosť náradia. Vždy sa uistite, či je rukoväť utiahnutá.

Zaskrutkujte bočnú rukoväť **5** riadne do jedného zo závitových montážnych otvorov na skríni prevodovky.

Otáčanie skrine prevodovky (obr. E)

Z dôvodu zvýšenia komfortu pri práci môže byť skriňa prevodovky otočená o 90°.

1. Vyskrutkujte štyri rohové skrutky upevňujúce skriňu prevodovky ku skríni motora.
2. Bez toho, aby ste oddelili skriňu prevodovky od skrine motora, otočte skriňu prevodovky do požadovanej polohy. **POZNÁMKA:** Ak sa vzdiali skriňa prevodovky od skrine motora o viac než 3 mm, náradie sa musí odovzdať do autorizovaného servisu DEWALT, kde sa opraví. Ak sa oprava v autorizovanom servise nevykoná, môže dôjsť k poškodeniu motora a ložiska.
3. Znovu zaskrutkujte skrutky, aby došlo k upevneniu skrine prevodovky ku skríni motora. Utiahnite skrutky utahovacím momentom 1,41 Nm (12,5 lb-in). Nadmerné utiahnutie by mohlo spôsobiť strhnutie závitov.

Ochranné kryty



UPOZORNENIE: Ochranné kryty sa musia použiť so všetkými brúsnyimi kotúčmi, rozbrusovacími kotúčmi, brúsnyimi lamelovými kotúčmi, drôtenými kefami a drôtenými kotúčmi. Toto náradie sa môže použiť bez ochranného krytu iba v prípade, ak sa brúsi s bežnými brúsnyimi kotúčmi. Pozrite obr. A, kde sú zobrazené ochranné kryty dodávané s týmto náradím. Niektoré aplikácie môžu vyžadovať kúpu správneho ochranného krytu u autorizovaného predajcu alebo v autorizovanom servise.



UPOZORNENIE: Pri použití ochranného krytu kotúča typu A (rozbrusovací) pri brúsení čelných plôch môže dôjsť ku kontaktu ochranného krytu kotúča s obrobkom, čo spôsobí stratu ovládateľnosti.



UPOZORNENIE: Pri použití ochranného krytu kotúča typu B (brúsenie) na rozbrusovacie práce pomocou spojených brúsnych kotúčov hrozí zvýšené riziko vytvárania iskier a čistočiek materiálu, a takisto vystavenie používateľa úlomkom kotúča v prípade jeho prasknutia.



UPOZORNENIE: Pri použití ochranného krytu kotúča typu A (rozbrusovací) a typu B (brúsenie) pri rozbrusovaní a brúsení čelných plôch v betóne alebo murive hrozí zvýšené riziko pôsobenia prachu a straty kontroly nad náradím, čo povedie k spätnému rázu.

POZNÁMKA: Brúsenie hrán a rezanie sa môže vykonávať pomocou kotúčov typu 27, ktoré sú navrhnuté a špecifikované na tento účel. Kotúče s hrúbkou 6 mm sú určené na povrchové brúsenie, zatiaľ čo pri tenších kotúčoch typu 27 sa musí vykonať kontrola štítiku výrobcu, aby ste sa uistili, či sa môžu použiť na povrchové brúsenie alebo iba na rezanie/brúsenie hrán.

Ochranný kryt kotúča typu A (rozbrusovací) sa musí použiť pri každom kotúči, pri ktorom je zakázané povrchové brúsenie. **Ochranný kryt kotúča** typu A (rozbrusovací) (predtým nazývaný typ 1/41) sa musí použiť pre všetky dvojúčelové (kombinované brúsne a rozbrusovacie) kotúče. Rezanie sa môže vykonávať aj pomocou kotúčov typu 1/41 a **ochranného krytu kotúča** typu A na rozbrusovanie, ktorý sa predtým nazýval kryt typu 1/41.

POZNÁMKA: Pozrite časť **Tabuľka príslušenstva a ochranných krytov na brúsenie a rozbrusovanie**, kde si môžete vybrať správnu kombináciu ochranného krytu a príslušenstva.

Montáž a demontáž ochranného krytu (obr. F)



UPOZORNENIE: Ochranné kryty sa musia použiť so všetkými brúsnyimi kotúčmi, rozbrusovacími kotúčmi, diamantovými kotúčmi, brúsnyimi lamelovými kotúčmi, drôtenými kefami a drôtenými kotúčmi. Toto náradie sa môže použiť bez ochranného krytu iba v prípade, ak sa brúsi s bežnými brúsnyimi kotúčmi. Niektoré modely DEWALT sú opatrené krytmi určenými na použitie s kotúčmi s prehĺbeným stredom (typ 27) a brúsnyimi kotúčmi s nábojom (typ 27). Špeciálny typ je navrhnutý na použitie s brúsnyimi lamelovými kotúčmi (typy 27 a 29) a drôtenými kefami. Ochranný kryt typu A sa musí použiť na akúkoľvek rezaciu aplikáciu. Brúsenie vykonávané s kotúčmi iných typov, než sú typy 27 a 29, vyžaduje rôzne ochranné kryty príslušenstva. Montážne pokyny pre kryty týchto príslušenstiev sú súčasťou balenia tohto príslušenstva.

1. Uvoľnite uvoľňovaciu páčku ochranného krytu **10**. Zarovnaj te výstupky **16** na kryte s drážkami **17** na skríni prevodovky.
2. Tlačte ochranný kryt smerom dole, kým sa výstupky na kryte nedostanú do drážok na náboji skrine prevodovky.
3. S otvorenou západkou ochranného krytu otočte kryt **9** do požadovanej pracovnej polohy. Z dôvodu zaistenia maximálnej ochrany používateľa sa musí ochranný kryt nachádzať medzi hriadeľom a používateľom.
4. Zavrite západku ochranného krytu, aby došlo k zaisteniu krytu na prevodovej skríni. Ak je západka zaistená, nemalo by byť umožnené otočenie krytu rukou. Neprevádzkujte túto brúsku s uvoľneným krytom alebo so zaisťovacou páčkou v otvorenej polohe.
5. Ak chcete ochranný kryt odobrať, uvoľnite západku krytu a otočte ním tak, aby došlo k zarovnaniu šípok a zatiahnite za kryt.

POZNÁMKA: Ochranný kryt je z továrne prednastavený na priemer náboja skrine prevodovky. Ak sa po čase ochranný kryt uvoľní, utiahnite nastavovaciu skrutku **18** so zaisťovacou páčkou v zaistenej polohe.



UPOZORNENIE: Neutahujte nastavovaciu skrutku, ak je zaisťovacia páčka v uvoľnenej polohe. Mohlo by tým dôjsť k nedetegovateľnému poškodeniu ochranného krytu alebo náboja.



UPOZORNENIE: Ak sa nemôže ochranný kryt utiahnuť pomocou zaisťovacej páčky, nepoužívajte toto náradie a odovzdajte ho spolu s krytom autorizovanému servisu, kde sa vykoná oprava alebo výmena tohto krytu.

Príruby a kotúče



VAROVANIE: Z dôvodu zníženia rizika spôsobenia vážneho zranenia pred akýmkoľvek nastavovaním, alebo pred montážou a demontážou príslušenstva alebo prídavných zariadení, túto jednotku vždy vypnite a vyberte z nej akumulátor. Náhodné zapnutie môže spôsobiť úraz.

Montáž kotúčov bez náboja (obr. G)



VAROVANIE: Ak sa nevykoná správne usadenie prírub a kotúča, mohlo by dôjsť k spôsobeniu vážneho zranenia (alebo k poškodeniu náradia alebo kotúča).



UPOZORNENIE: Dodané príruby sa musia používať s brúsnyimi kotúčmi s prehĺbeným stredom typu 27 a typu 42 a s rozbrusovacími kotúčmi typu 1/41. Pozrite časť **Tabuľka príslušenstva a ochranných krytov na brúsenie a rozbrusovanie**, kde nájdete ďalšie informácie.



VAROVANIE: Pri práci s rozbrusovacími kotúčmi alebo s diamantovými kotúčmi sa musia používať uzatvorené obojstranné ochranné kryty, pozrite ochranný kryt pre rozbrusovacie kotúče typu A.



VAROVANIE: Používanie poškodených prírub či krytov, alebo použitie nesprávnej príruby a krytu, môže viesť k zraneniu osôb z dôvodu rozpadu kotúča alebo kontaktu s kotúčom. Pozrite časť **Tabuľka príslušenstva a ochranných krytov na brúsenie a rozbrusovanie**, kde nájdete ďalšie informácie.

1. Položte náradie na stôl ochranným krytom nahor.
2. Nasaďte kotúč 6 na podpernú prírubu 7 a vycentrujte kotúč na zvýšenom strede (otočný bod) podpernej príruby.
3. So stlačeným zaistovacím tlačidlom hriadeľa a so šesťhrannými priehľbinami smerujúcimi od kotúča, naskrutkujte zaistovaciu prírubu 8 na hriadeľ tak, aby výstupky zapadli do dvoch drážok na hriadeľ.
4. Držte stlačené zaistovacie tlačidlo hriadeľa a utiahnite závitovú upínaciu prírubu 8 pomocou šesťhranného kľúča.
5. Ak chcete kotúč odobrať, stlačte zaistovacie tlačidlo hriadeľa a povoľte závitovú upínaciu prírubu kľúčom.

Montáž brúsnych podperných podložiek (obr. A, H)

POZNÁMKA: Použitie ochranného krytu s brúsnyimi kotúčmi, ktoré používajú podperné podložky, často nazývanými vlákňité živичné kotúče, sa nevyžaduje. Pretože sa kryt pre toto príslušenstvo nevyžaduje, pri nasadení krytu nemusí byť tento kryt správne usadený.



VAROVANIE: Ak sa správne neusadia upínacia matica a/alebo príruby, mohlo by dôjsť k vážnemu zraneniu (alebo k poškodeniu náradia alebo kotúča).



VAROVANIE: Po dokončení brúsnych prác musí byť na brúsku namontovaný správny kryt pre brúsny kotúč, rozbrusovací kotúč, lamelový kotúč, drôtenú kefu alebo drôtený kotúč.

1. Nasaďte alebo správne naskrutkujte podpernú podložku 19 na hriadeľ.
2. Položte brúsny kotúč 20 na podpernú podložku 19.
3. So stlačeným zaistovacím tlačidlom hriadeľa 3 naskrutkujte na hriadeľ upínaciu maticu 21 navádzajúcu zvýšený náboj na upínaciu maticu do stredu brúsneho kotúča a podpernej podložky.
4. Uťahnite upínaciu maticu rukou. Potom stlačte zaistovacie tlačidlo hriadeľa a súčasne otáčajte brúsnym kotúčom, kým nebude brúsny kotúč v pevnom kontakte s upínacou maticou.
5. Ak chcete odobrať kotúč, stlačte zaistovacie tlačidlo a uchopte a otáčajte podpernou podložkou a brúsnou podložkou.

Montáž a demontáž kotúčov s nábojom (obr. I)

Kotúče s nábojom montujte priamo na závitový hriadeľ. Závit použitého príslušenstva musí zodpovedať závitú na hriadeľ.

1. Naskrutkujte kotúč na hriadeľ 4 rukou.
2. Stlačte zaistovacie tlačidlo hriadeľa 3 a na utiahnutie náboja kotúča použite dodaný kľúč.
3. Ak chcete kotúč odobrať, urobte vyššie uvedený postup v obrátenom poradí.

POZNÁMKA: Ak nie je pred zapnutím náradia riadne usadený kotúč, môže dôjsť k poškodeniu náradia alebo k poškodeniu kotúča.

Montáž drôtených kief a drôtených kotúčov (obr. A, I)



VAROVANIE: Ak sa správne neusadí kefa/kotúč, mohlo by dôjsť k spôsobeniu vážneho zranenia (alebo k poškodeniu náradia alebo kotúča).



UPOZORNENIE: Z dôvodu zníženia rizika zranenia osôb používajte pri manipulácii s drôtenými kefami a kotúčmi pracovné rukavice. Tieto diely môžu byť ostré.



UPOZORNENIE: Z dôvodu obmedzenia rizika poškodenia náradia sa nesmie namontovaný kotúč alebo kefa dotýkať ochranného krytu, a to pri montáži aj počas použitia náradia. Pri použití ochranných krytov typu A (rozbrusovanie) alebo typu B (brúsenie) s drôteným kotúčom s hrúbkou väčšou, než je maximálna hrúbka špecifikovaná v **Tabuľke príslušenstva a ochranných krytov na brúsenie a rozbrusovanie**, drôty kotúča sa môžu zachytiť o ochranný kryt, čo povedie k trhaniu drôtov.

Drôtené miskové kefy alebo drôtené kotúče montujte priamo na závitový hriadeľ bez použitia prírub. Používajte iba drôtené kefy alebo kotúče so závitovým nábojom M14. Tieto diely môžete kúpiť u najbližšieho autorizovaného predajcu DEWALT alebo v autorizovanom servise DEWALT.

1. Položte náradie na stôl ochranným krytom nahor.
2. Naskrutkujte kotúč na hriadeľ 4 rukou.
3. Stlačte zaistovacie tlačidlo hriadeľa 3 a na utiahnutie kotúča použite kľúč nasadený na náboji drôteného kotúča alebo kefy.
4. Ak chcete kotúč odobrať, urobte vyššie uvedený postup obrátene.

POZNÁMKA: Z dôvodu zníženia rizika poškodenia náradia pred zapnutím náradia riadne usadte náboj kotúča.

Pred použitím

- Namontujte kryt a vhodný kotúč. Nepoužívajte nadmerne opotrebované kotúče.
- Uistite sa, či je správne namontovaná závitová zaistovacia prírubka. Dodržujte pokyny uvedené v časti **Tabuľka príslušenstva a ochranných krytov na brúsenie a rozbrusovanie**.
- Skontrolujte, či sa kotúč otáča v rovnakom smere, aký zobrazujú šípky na príslušenstve a na náradí.
- Nepoužívajte poškodené príslušenstvo. Pred každým použitím skontrolujte každé príslušenstvo. Pri brúsnych kotúčoch skontrolujte, či nie sú prasknuté alebo či nie sú odštiepené. Pri oporných podložkách skontrolujte, či nie sú prasknuté, potrhane alebo nadmerne opotrebované. Pri drôtených kefách skontrolujte, či nie sú uvoľnené alebo popraskané jednotlivé drôty. Ak dôjde k pádu elektrického náradia alebo príslušenstva, skontrolujte, či nedošlo k poškodeniu a ak je to nutné, použite nepoškodené príslušenstvo. Po kontrole a montáži príslušenstva sa postavte vy aj ostatné osoby tak, aby ste stáli mimo roviny rotujúceho príslušenstva, a na jednu minútu zapnite náradie pri maximálnych otáčkach naprázdno. V tomto testovacom čase sa poškodené príslušenstvo obvykle zničí.

POUŽITIE

Pokyny na použitie



VAROVANIE: Vždy dodržujte bezpečnostné pokyny a platné predpisy.



VAROVANIE: Z dôvodu zníženia rizika spôsobenia vážneho zranenia pred vykonávaním akéhokoľvek nastavenia alebo pred montážou a demontážou príslušenstva alebo prídavných zariadení náradie vždy vypnite a vyberte z neho akumulátor. Náhodné zapnutie môže spôsobiť úraz.

Správna poloha rúk (obr. K)



VAROVANIE: Z dôvodu zníženia rizika vážneho zranenia **VŽDY** používajte správne uchopenie náradia, ako na uvedenom obrázku.



VAROVANIE: S cieľom znížiť riziko vážneho zranenia držte náradie **VŽDY** pevne a očakávajte náhle reakcie.

Správna poloha rúk vyžaduje, aby ste mali jednu ruku na hlavnej rukoväti **13** a druhú ruku na prídavnej rukoväti **5**, ako je zobrazené na obr. K.

Spúšťač spínača a odistovacia páčka (obr. A)



VAROVANIE: Pred použitím náradia skontrolujte, či je riadne dotiahnutá bočná rukoväť.



VAROVANIE: Pri spustení náradia, počas jeho použitia, a kým sa kotúč alebo príslušenstvo neprestane otáčať, držte pevne prídavnú aj hlavnú rukoväť, aby ste nestratili kontrolu nad týmto náradím. Pred odložením náradia sa uistite, či došlo k úplnému zastaveniu kotúča.

1. Ak chcete náradie zapnúť, zatlačte odistovaciu páčku **2** smerom k zadnej časti náradia a potom stlačte spúšťač spínača **1**. Náradie bude v chode, kým bude stlačený tento spínač.
2. Hneď ako bude spínač uvoľnený, náradie sa vypne.



VAROVANIE: Pred kontaktom náradia s pracovným povrchom počkajte, pokiaľ náradie nedosiahne maximálne otáčky. Pred vypnutím zdvihnite náradie z povrchu pracovnej plochy.

POZNÁMKA: Toto náradie nie je vybavené žiadnym zariadením na zaistenie hlavného vypínača v polohe ZAPNUTÉ, a tento vypínač nesmie byť nikdy zaistený v polohe ZAPNUTÉ.

Zaistenie hriadeľa (obr. A)

Toto náradie je vybavené zaistením hriadeľa **3**, ktoré zabraňuje otáčaniu hriadeľa pri montáži alebo demontáži kotúčov. Používajte zaistenie hriadeľa iba po vypnutí náradia, po vybratí akumulátora a po úplnom zastavení náradia.

POZNÁMKA: Z dôvodu obmedzenia rizika poškodenia náradia nepoužívajte zaistenie hriadeľa, ak je náradie v chode. Mohlo by dôjsť k poškodeniu náradia a namontované príslušenstvo by sa mohlo uvoľniť a spôsobiť zranenie obsluhy.

Ak chcete hriadeľ zaistiť, stlačte tlačidlo zaistenia hriadeľa a otáčajte hriadeľom, kým nedôjde k zablokovaniu jeho pohybu.

Brúsenie povrchu, rozbrusovanie a práca s drôtenými kotúčmi (obr. L)



UPOZORNENIE: Vždy používajte správny ochranný kryt podľa pokynov v tomto návode.

Vykonávanie práce na povrchu obrobku:

1. Pred kontaktom náradia s pracovnou plochou nechajte náradie rozbehnúť do maximálnych otáčok.
2. Vyvíjajte na povrch obrobku iba minimálny tlak, aby ste umožnili chod náradia vo vysokých otáčkach. Rýchlosť odberu materiálu je najvyššia, ak pracuje náradie vo vysokých otáčkach.
3. Udržujte vhodný uhol medzi náradím a povrchom obrobku. Použite tabuľku, kde sú uvedené príslušné funkcie.

Funkcia	Uhol \angle
Brúsenie	20° – 30°
Brúsenie s lamelovými kotúčmi	5° – 10°
Brúsenie s podpernou podložkou	5° – 15°
Použitie drôtených kotúčov	5° – 10°

4. Udržujte kontakt medzi okrajom kotúča a pracovnou plochou.
 - Pri brúsení, pri práci s lamelovými kotúčmi alebo pri použití drôtených kotúčov, pohybujte náradím nepretržite smerom dopredu a dozadu, aby ste zabránili vytvoreniu rýh v pracovnom povrchu.
 - Ak sa brúsi s podpernou podložkou, pohybujte náradím rovnomerne v priamom smere, aby ste zabránili spáleniu materiálu a vytvoreniu obrazcov na pracovnej ploche.

POZNÁMKA: Ak necháte zapnuté náradie na pracovnej ploche bez pohybu, dôjde k poškodeniu obrobku.

5. Pred vypnutím zdvihnite náradie nad povrch pracovnej plochy. Pred odložením náradia počkajte, kým sa celkom nezastaví.



UPOZORNENIE: Pri práci na hranách buďte vždy veľmi opatrní, pretože môže dochádzať k náhlým neočakávaným pohybom brúsky.

Opatrenia, ktoré sa musia vykonávať pri práci na lakovaných povrchoch

1. Brúsenie alebo použitie drôtených kief na povrchoch s náterom obsahujúcim olovo SA NEODPORÚČA z dôvodu náročnej kontroly kontaminovaného prachu. Najväčšie nebezpečenstvo otravy olovom hrozí deťom a tehotným ženám.
2. Pretože je bez chemickej analýzy veľmi ťažké určiť, či farba obsahuje alebo neobsahuje olovo, pre brúsenie akéhokoľvek náteru Vám odporúčame vykonávať nasledujúce opatrenia:

Bezpečnosť osôb

1. Do priestoru, kde dochádza k brúseniu farby alebo k použitiu drôtených kotúčov je zákaz vstupu detí a tehotných žien, kým nebudú tieto priestory celkom vyčistené.
2. Všetky osoby vstupujúce do takéhoto priestoru musia používať respirátor alebo masku proti prachu. Filter sa musí vymieňať každý deň alebo vždy, keď dôjde k ťažkostiam s dýchaním.

POZNÁMKA: Musia sa používať iba také masky proti prachu, ktoré sú vhodné na prácu s prachom a výparmi, ktoré obsahujú olovo. Masky proti prachu z bežných farieb takúto ochranu neponúkajú. Informujte sa u príslušných predajcov, ktorí vám môžu ponúknuť schválené ochranné vybavenie.

3. NEJEDZTE, NEPIŤE A NEFAJČITE v pracovnom priestore, aby ste zabránili požitiu alebo vdychnutiu kontaminovaných pracovných častíc. PRED jedlom, pitím alebo fajčením sa musia pracovníci umyť a očistiť. Potraviny, nápoje alebo fajčivo sa nesmú ponechať v pracovnom priestore, kde by sa na nich mohol usadiť prach.

Bezpečnosť prostredia

1. Náter sa musí odstrániť takým spôsobom, aby bolo minimalizované množstvo vytváraného prachu.
2. Miesta, kde dochádza k odstraňovaniu náterov, musia byť utesnené plastovou fóliou s hrúbkou 0,1 mm.
3. Brúsiť sa musí takým spôsobom, aby bolo obmedzené rozšáňanie prachu mimo pracovného priestoru.

Čistenie a likvidácia

1. Všetky povrchy v pracovnom priestore sa musia každý deň vysať a kompletne vyčistiť po celý čas trvania brúsných prác. Filtrovacie vrecúška vysávača sa musia často meniť.
2. Plastové plachty sa musia zhromažďovať a zlikvidovať spoločne s prachom a inými nečistotami. Musia byť vložené do utesnených nádob na odpady a musia sa likvidovať podľa predpísaného postupu na likvidáciu takéhoto odpadu. Pri čistení pracovného priestoru nesmú do tohto priestoru vstupovať deti a tehotné ženy.
3. Všetky hračky, umývateľný nábytok a potreby, ktoré používajú deti, sa musia pred opätovným použitím dôkladne umyť.

Brúsenie hrán a rezanie (obr. M)

VAROVANIE: Nepoužívajte kotúče na brúsenie hrán a reznú kotúče na brúsenie povrchov, pretože tieto kotúče nie sú určené na bočné tlaky vznikajúce pri brúsení povrchov. Môže dôjsť k prasknutiu kotúča a k následnému zraneniu.

UPOZORNENIE: Kotúče používané na brúsenie hrán a na rozbrusovanie sa môžu zlomiť alebo môžu spôsobiť spätný ráz, ak dôjde pri práci k ich ohybu alebo krúteniu. Pri všetkých operáciách pri brúsení hrán alebo pri rozbrusovaní musí otvorená časť ochranného krytu smerovať od používateľa.

POZNÁMKA: Ak je použitý nový kotúč, brúsenie hrán/rozbrusovanie s kotúčom typu 27 musí byť obmedzené na plytké rezy a drážkovanie – hĺbka menšia než 13 mm. Zmenšite hĺbku rezania/drážkovania tak, aby zodpovedala zmenšeniu priemeru kotúča spôsobenému jeho opotrebovaním. Pozrite časť **Tabuľka príslušenstva a ochranných krytov na brúsenie a rozbrusovanie**, kde nájdete ďalšie informácie. Brúsenie hrán/rozbrusovanie s kotúčom typu 41 vyžaduje použitie ochranného krytu typu 1.

1. Pred kontaktom náradia s pracovnou plochou nechajte náradie rozbehnúť do maximálnych otáčok.
2. Vyvíjajte na povrch obrobku iba minimálny tlak, aby ste umožnili chod náradia vo vysokých otáčkach. Rýchlosť brúsenia/rezania je najvyššia, ak pracuje náradie vo vysokých otáčkach.

3. Postavte sa tak, aby bola nekrytá spodná časť kotúča otočená smerom od vás.
4. Hneď ako je rez začatý a v obrobku je vytvorený zárez, nemeňte uhol vykonávaného rezu. Zmena pracovného uhla spôsobí ohyb kotúča a môže spôsobiť aj jeho zlomenie. Kotúče na brúsenie hrán nie sú určené na to, aby odolali bočným tlakom spôsobeným ohýbaním.
5. Pred vypnutím zdvihnite náradie nad povrch pracovnej plochy. Pred odložením náradia počkajte, kým sa celkom nezastaví.

ÚDRŽBA

Vaše elektrické náradie bolo skonštruované tak, aby pracovalo čo najdlhšie s minimálnymi nárokmi na údržbu. Dôkladná starostlivosť o náradie a jeho pravidelné čistenie vám zaistia jeho bezproblémový chod.



VAROVANIE: Z dôvodu zníženia rizika spôsobenia vážneho zranenia pred vykonávaním akéhokoľvek nastavenia alebo pred montážou a demontážou príslušenstva alebo prídavných zariadení náradie vždy vypnite a vyberte z neho akumulátor. Náhodné zapnutie môže spôsobiť úraz.

Nabíjačka a akumulátor nie sú opraviteľné.



Mazanie

Vaše náradie nevyžaduje žiadne ďalšie mazanie.



Čistenie

VAROVANIE: Hneď ako sa vo vetracích drážkach hlavného krytu a v ich blízkosti nahromadia prach a nečistoty, odstráňte ich prúdom suchého stlačeného vzduchu. Pri vykonávaní tohto úkonu údržby používajte schválenú ochranu zraku a schválený respirátor.

VAROVANIE: Na čistenie nekovových súčastí náradia nikdy nepoužívajte rozpúšťadlá alebo iné agresívne látky. Tieto chemikálie môžu oslabiť materiály použité v týchto častiach. Používajte iba handričku navlhčenú v mydlovom roztoku. Nikdy nedovoľte, aby sa do náradia dostala akákoľvek kvapalina. Nikdy neponárajte žiadnu časť náradia do kvapaliny.

Doplňkové príslušenstvo

VAROVANIE: Iné príslušenstvo, než je príslušenstvo ponúkané spoločnosťou DEWALT, nebolo s týmto výrobkom testované. Preto by mohlo byť použitie takéhoto príslušenstva s týmto náradím veľmi nebezpečné. Ak chcete znížiť riziko zranenia, používajte s týmto náradím iba príslušenstvo odporúčané spoločnosťou DEWALT.

Ďalšie informácie týkajúce sa vhodného príslušenstva získate u autorizovaného predajcu.

Kapacita tohto náradia je priemer 180 mm x hrúbka 8 mm brúsneho alebo rozbrusovacieho kotúča. Výber správnych ochranných krytov, podperných podložiek a prírub na použitie s touto brúskou je veľmi dôležitý. Pozrite časť **Tabuľka príslušenstva a ochranných krytov na brúsenie a rozbrusovanie**, kde nájdete informácie týkajúce sa voľby správneho príslušenstva.

VAROVANIE: Otáčky príslušenstva musia minimálne zodpovedať odporúčaným otáčkam, ktoré sú uvedené na výstražnom štítku náradia. Kotúče a ostatné príslušenstvo s otáčkami vyššími, než sú menovité otáčky, sa môžu rozpadnúť na kusy a môžu tak spôsobiť zranenie. Závitové príslušenstvo musí byť opatrené nábojom so závitom M14. Každé príslušenstvo bez závitú musí byť opatrené upínacím otvorom s priemerom 22 mm. Ak nemá tento priemer, môže byť určené pre kotúčové píly. Používajte iba príslušenstvo, ktoré je uvedené v tomto návode v časti **Tabuľka príslušenstva a ochranných krytov na brúsenie a rozbrusovanie**. Menovité otáčky príslušenstva musia byť vždy vyššie, než sú menovité otáčky náradia uvedené na výrobnom štítku náradia.

VAROVANIE: Manipulujte a ukladajte všetky kotúče opatrne, aby nedošlo k ich poškodeniu z dôvodu tepelného šoku, tepla, mechanického poškodenia atď. Uchovávajte ich v suchom chránenom priestore bez vysokej vlhkosti, teplôt pod bodom mrazu alebo extrémnych teplotných zmien.

Čip Tool Connect™ (obr. N)

VAROVANIE: Z dôvodu zníženia rizika spôsobenia vážneho zranenia pred vykonávaním akéhokoľvek nastavenia alebo pred montážou a demontážou príslušenstva alebo prídavných zariadení náradie vždy vypnite a vyberte z neho akumulátor. Náhodné spustenie môže spôsobiť zranenie.

Vaše náradie je na použitie čipu Tool Connect™ už pripravené a je opatrené otvorom na inštaláciu tohto čipu Tool Connect™. Čip Tool Connect™ je voľiteľná aplikácia pre vaše inteligentné zariadenia (ako sú telefón alebo tablet), ktorá pripája toto zariadenie na využitie mobilnej aplikácie pre funkcie správy zásob.

Pozrite časť **Pokyny na použitie čipu Tool Connect™**, kde nájdete ďalšie informácie.

Inštalácia čipu Tool Connect™

1. Vyskrutkujte upevňovacie skrutky **22**, ktoré pripevňujú ochranný kryt čipu Tool Connect™ **23** k náradia.
2. Odoberte ochranný kryt a vložte čip Tool Connect™ do prázdnej dutiny **24**.
3. Uistite sa, či je čip Tool Connect™ zarovnaný s krytom náradia. Zaskrutkujte späť upevňovacie skrutky a riadne ich utiahnite.
4. Pozrite časť **Pokyny na použitie čipu Tool Connect™**, kde nájdete ďalšie pokyny.

Ochrana životného prostredia

 Triďte odpad. Výrobky a akumulátory označené týmto symbolom sa nesmú vyhodiť do bežného domového odpadu.



■ Výrobky a akumulátory obsahujú materiály, ktoré sa môžu obnoviť alebo recyklovať, čo znižuje dopyt po surovinách. Recyklujte, prosím, elektrické výrobky a akumulátory podľa miestnych predpisov. Ďalšie informácie nájdete na internetovej adrese www.2helpU.com.

Nabíjací akumulátor

Tieto akumulátory s dlhou životnosťou sa musia nabíjať v prípade, keď už neposkytujú dostatočný výkon pre predtým ľahko vykonávané pracovné operácie. Po ukončení prevádzkovej životnosti akumulátora vykonajte jeho likvidáciu tak, aby nedošlo k ohrozeniu životného prostredia:

- Nechajte náradie v chode, kým nedôjde k úplnému vybitiu akumulátora, a potom ho z náradia vyberte.
- Akumulátory Li-Ion je možné recyklovať. Odovzdajte ich, prosím, predajcovi alebo do miestnej zberne. Zhromaždené akumulátory budú recyklované alebo zlikvidované tak, aby nedošlo k ohrozeniu životného prostredia.

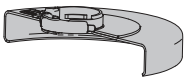
Typy krytov pre DCG440

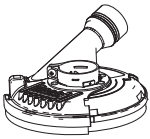
Typ B (plytký, brúsenie)	Typ B (hlboký, brúsenie)	Typ A (uzatvorený, rozbrusovanie)	Typ E (kryt kotúča na diamantové brúsenie)
			

VAROVANIE: Kryty typu A (typ 41) sú určené na použitie s rozbrusovacími kotúčmi typu 41 (1A) a typu 42 (27A), ktoré sú označené iba na rezanie. Brúsenie vykonávané s kotúčmi iných typov, než sú typy 27 a Typ 29, vyžaduje rôzne ochranné kryty príslušenstva. Vždy používajte čo najmenší správny ochranný kryt, ktorý nie je v kontakte s príslušenstvom.

POZNÁMKA: Ochranné kryty kotúčov typu A (rozbrusovanie) a typu B (brúsenie) sa predtým označovali ako ochranné kryty kotúčov typu 1 a typu 27.

Ďalšie informácie pre kryty a príslušenstvo pre DCG440

Pri použití segmentových diamantových kotúčov používajte iba diamantové kotúče s obvodovou medzerou nie väčšou než 10 mm a záporným uhlom čela.

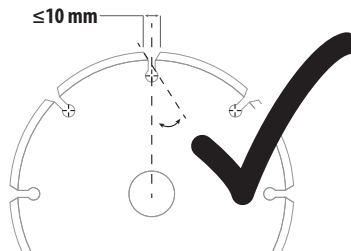

NEPOUŽÍVAJTE



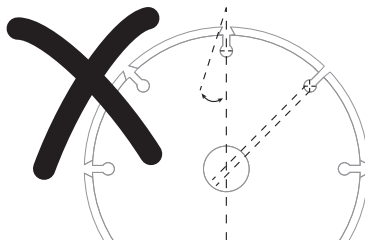



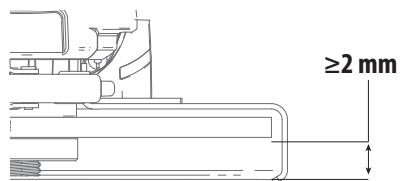

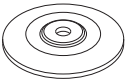

segmentové diamantové kotúče s obvodovou medzerou nie väčšou než 10 mm a/alebo so záporným uhlom čela.



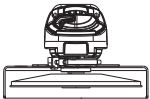





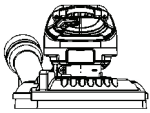



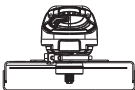
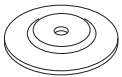

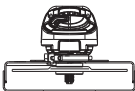

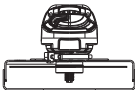
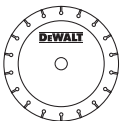
Pri všetkých typoch príslušenstva na brúsenie, rezanie a použitie drôtených kotúčov musí byť najnižšia časť príslušenstva umiestnená vnútri krytu s vôľou 2 mm alebo s väčšou vôľou od spodného okraja krytu.

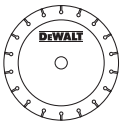



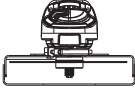

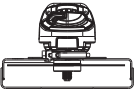



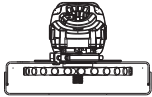

DCG440 Tabuľka použitia príslušenstva a ochranných krytov

	Typ príslušenstva	Príslušenstvo	Ochranný kryt	Správne zostavenie
Brúsenie čelných plôch	Kotúč typ 27		 Typ B (plytký, brúsenie)	 1
			¹ Maximálna hrúbka kotúča, 8 mm.	
	Kotúč typ 28		 Typ B (hlboký, brúsenie)	 1,2
			¹ Maximálna hrúbka kotúča, 8 mm. ² Kryt typ B (hlboký) môžete kúpiť u najbližšieho autorizovaného predajcu DEWALT alebo v autorizovanom servise DEWALT.	
	Kotúč typ 29		 Typ B (plytký, brúsenie)	 1
			¹ Maximálna hrúbka kotúča, 8 mm.	
	Diamantový brúsny kotúč (murivo/betón)		 Typ E (kryt kotúča na diamantové brúsenie)	 3
			³ Kryt typ E môžete kúpiť u najbližšieho autorizovaného predajcu DEWALT alebo v autorizovanom servise DEWALT.	

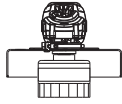
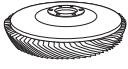
	Typ príslušenstva	Príslušenstvo	Ochranný kryt	Správne zostavenie
Rozbrusovanie	Kotúč typ 41 (1A) (kov)		 Typ A (uzatvorený, rozbrusovanie)	
	Kotúč typ 42 (27A) (kov)		 Typ A alebo typ F (kryt uzatvorený, rozbrusovanie alebo kryt kotúča na murivo/betón)	
	Kotúč typ 41 (1A) (murivo/betón)		 Typ A alebo typ F (kryt uzatvorený, rozbrusovanie alebo kryt kotúča na murivo/betón)	
	Diamantový rozbrusovací kotúč (kov)		 Typ A (uzatvorený, rozbrusovanie)	 ⁴
	Diamantový rozbrusovací kotúč (murivo/betón)		 Typ A (uzatvorený, rozbrusovanie)	 ⁴
	Abrázívne kotúče pre iné materiály, než sú kov alebo murivo/betón		 Typ A (uzatvorený, rozbrusovanie)	
Dvojúčelový (kombinácia brúsenia a rozbrusovania)	Dvojúčelový abrazívny kotúč		 Typ A (uzatvorený, rozbrusovanie)	 ¹
				¹ Maximálna hrúbka kotúča, 8 mm.

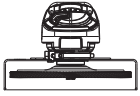
⁴ Informácie týkajúce sa prijateľnej geometrie diamantového kotúča, pozrite časť **Doplňkové informácie o krytoch a príslušenstve**.

⁴ Informácie týkajúce sa prijateľnej geometrie diamantového kotúča, pozrite časť **Doplňkové informácie o krytoch a príslušenstve**.



	Typ príslušenstva	Príslušenstvo	Ochranný kryt	Správne zostavenie
Použitie drôtených kotúčov	Typ drôtenej kefy		 Typ A alebo typ B (uzatvorený, na rozbrusovanie alebo brúsenie)	 2,5
	Misková drôtená kefa		 Typ B (hlboký, brúsenie)	 2
Brúsenie	Lamelový kotúč (typ 27/ typ 29)		 Typ B (hlboký, brúsenie)	 2
	Flexibilný, abrazívny (napríklad brúsny papier) (podopieraný flexibilnou podpernou podložkou)		 Kryt sa nevyžaduje	 6

² Kryt typ B (hlboký) môžete kúpiť u najbližšieho autorizovaného predajcu DEWALT alebo v autorizovanom servise DEWALT.

³ Maximálna hrúbka drôteného kotúča, 20 mm.

⁶ Gumovú podpernú podložku a upínaciu maticu na brúsenie (dodáva sa s gumovou podpernou podložkou) môžete kúpiť u autorizovaného predajcu DEWALT alebo v autorizovanom servise DEWALT.

Pokyny pre kryty a príslušenstvo pre DCG440

Neschválené kotúče pre DCG440	Typ 11/T11	
Kľúč na kotúče s nábojom	Tento kľúč na kotúče s nábojom môžete kúpiť u autorizovaného predajcu DEWALT alebo v autorizovanom servise DEWALT.	

ZÁRUKA

EURÓPSKA ZÁRUKA NA ELEKTRICKÉ NÁRADIE DEWALT V TRVANÍ 1 ROKU

Spoločnosť DEWALT je presvedčená o kvalite svojich výrobkov a poskytuje 1-ročnú záruku pre profesionálnych používateľov tohto výrobku. Táto záruka žiadnym spôsobom neovplyvní vaše zmluvné práva ako profesionálneho používateľa alebo vaše zákonné práva ako súkromného neprofesionálneho používateľa. Táto záruka je platná vo všetkých členských štátoch EÚ a európskej zóny voľného obchodu EFTA.

V súlade s platnými zmluvnými podmienkami európskej záruky na elektrické náradie DEWALT, ktoré sú k dispozícii u miestneho zástupcu spoločnosti DEWALT, u autorizovaných predajcov alebo na internetovej adrese **www.2helpU.com**, platí nasledujúce: ak do 12 mesiacov od dátumu kúpy dôjde u Vášho výrobku DEWALT k poruche v dôsledku chyby materiálu alebo zlého výrobného spracovania, spoločnosť DEWALT môže zadarmo vymeniť všetky chybné časti, alebo podľa vlastného uváženia, môže zadarmo vymeniť celú reklamovanú jednotku.

Spoločnosť DEWALT si vyhradzuje právo odmietnuť akúkoľvek reklamáciu v rámci tejto záruky, ktorá nie je podľa názoru zástupcu autorizovaného servisu v súlade s uvedenými zmluvnými podmienkami európskej záruky DEWALT.

Ak budete vyžadovať reklamáciu, kontaktujte najbližšieho autorizovaného predajcu alebo vyhľadajte najbližší autorizovaný servis DEWALT na internete, v katalógu DEWALT alebo kontaktujte predajcu DEWALT na adrese, ktorá je uvedená v tomto návode.

Zoznam autorizovaných predajcov DEWALT a všetky podrobnosti o našom popredajnom servise nájdete na internetovej adrese: **www.2helpU.com**.

STANLEY BLACK & DECKER SLOVAKIA S.R.O.

Vysoká 2/b
811 06 Bratislava
Tel.: 261 009 772
Fax: 261 009 784
www.dewalt.sk
obchod@sbdinc.com

BAND SERVIS

Paulínska 22
917 01 Trnava
Tel.: 335 511 063
Fax: 335 512 624
www.bandservis.sk
p.talajka@bandservis.sk

Právo na prípadné zmeny vyhradené.

12/2018



TYP VÝROBKU:

CZ	Výrobní kód	Datum prodeje	Razítko prodejny Podpis
SK	Výrobný kód	Dátum predaja	Pečiatka predajne Podpis

CZ Dokumentace záruční opravy		SK Dokumentácia záručnej opravy				
CZ	Číslo	Datum příjmu	Datum zakázky	Číslo zakázky	Závada	Razítko Podpis
SK	Číslo dodávky	Dátum príjmu	Dátum opravy	Číslo objednávky	Porucha	Pečiatka Podpis

CZ
Adresy servisu
Band servis
Klásterského 2
CZ-140 00 Praha 4
Tel.: 00420 244 403 247
Fax: 00420 241 770 167

CZ
Band servis
K Pasekám 4440
CZ-760 01 Zlín
Tel.: 00420 577 008 550,1
Fax: 00420 577 008 559
<http://www.bandservis.cz>

SK
Adresa servisu
Band servis
Paulínska ul. 22
SK-917 01 Trnava
Tel.: 00421 335 511 063
Fax: 00421 335 512 624