

DEWALT®

370719-15 BLT

D25304DH

Eesti keel	(Originaaljuhend)	6
Lietuvių	(Originalios instrukcijos vertimas)	10
Latviešu	(Tulkojums no rokasgrāmatas oriģinālvalodas)	14
Русский язык	(Перевод с оригинала инструкции)	18

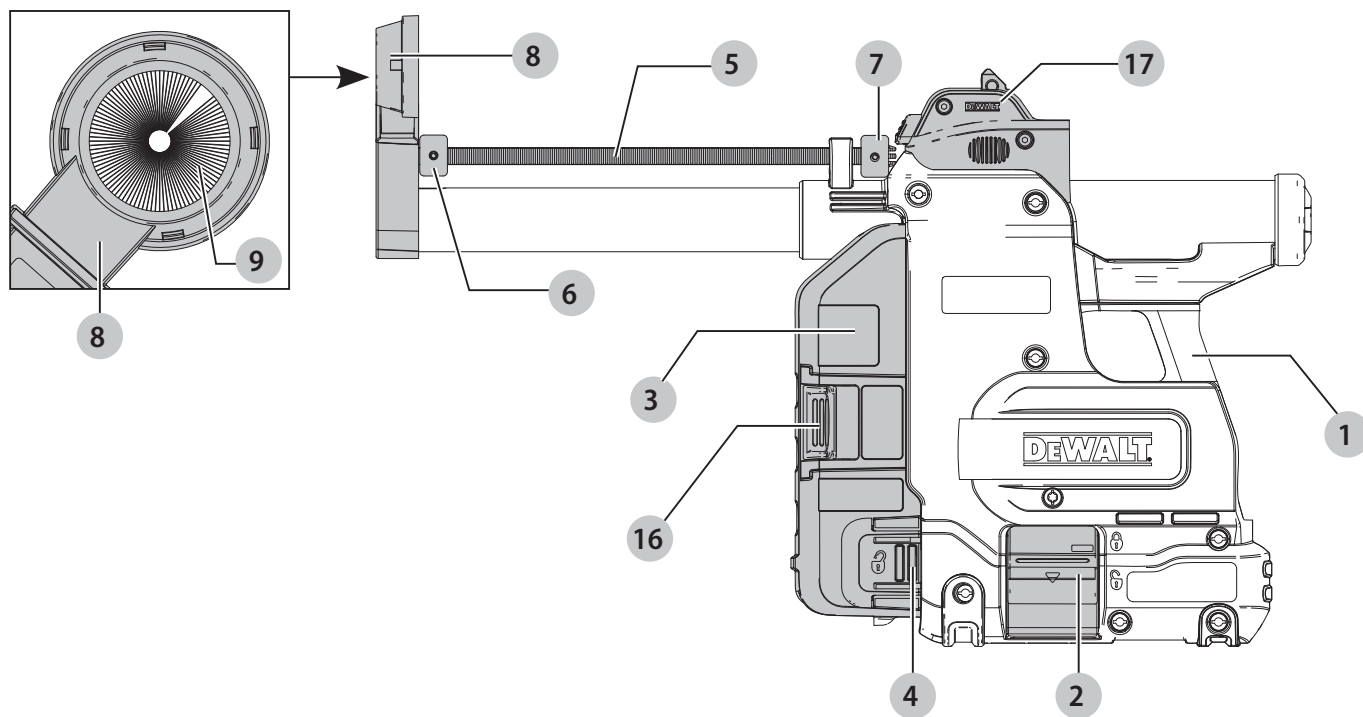

DCH283
DCH323
DCH333
DCH334

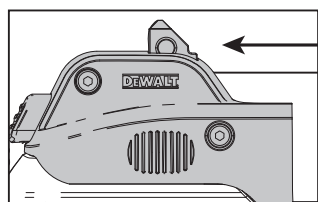
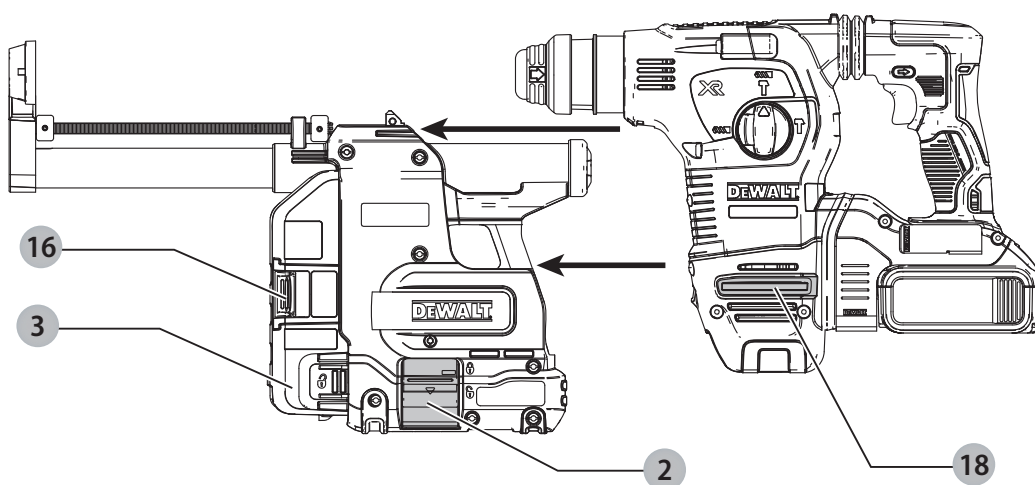

D25333
D25334

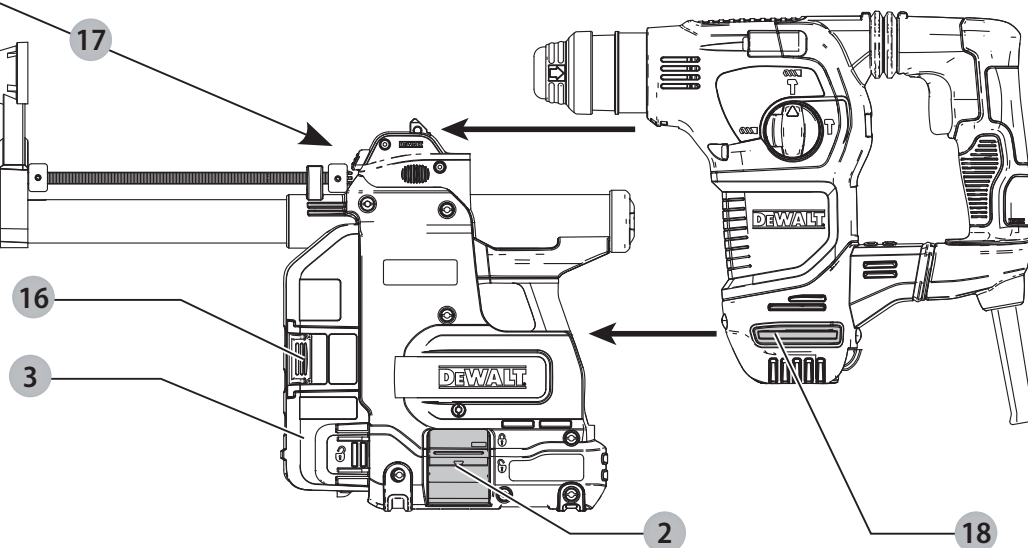

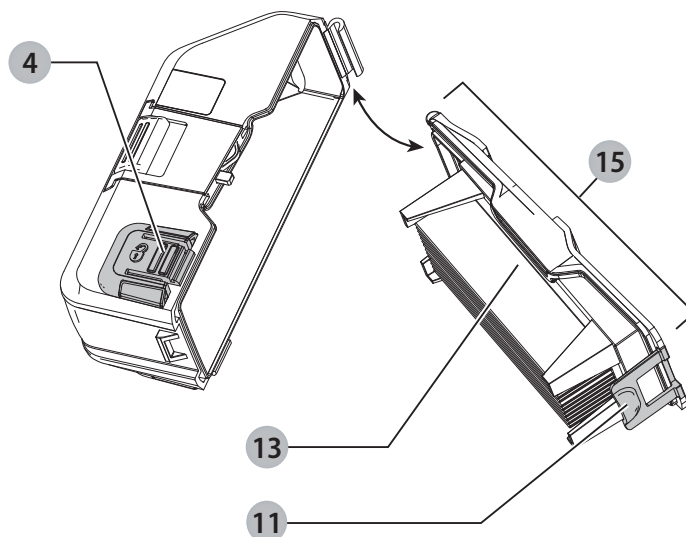
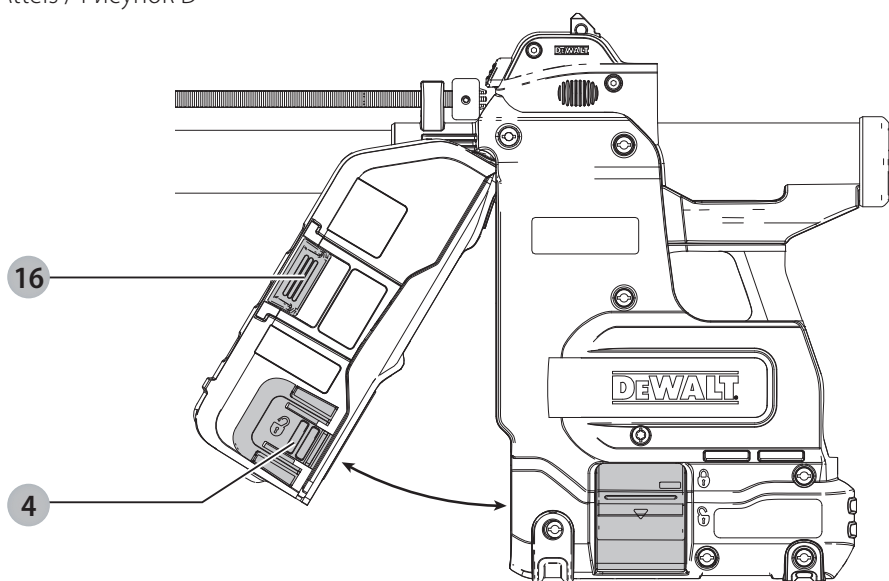
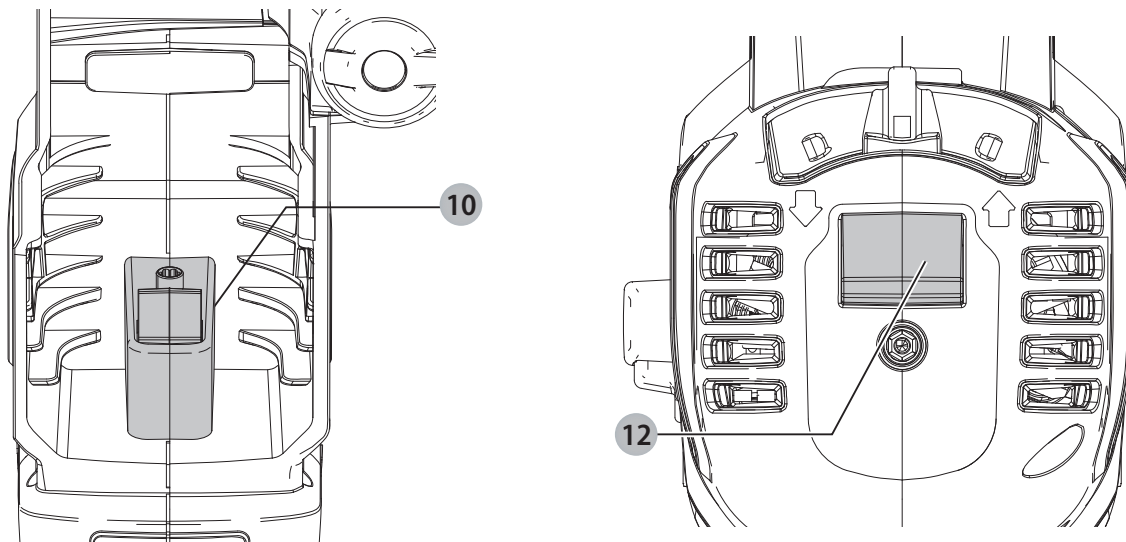

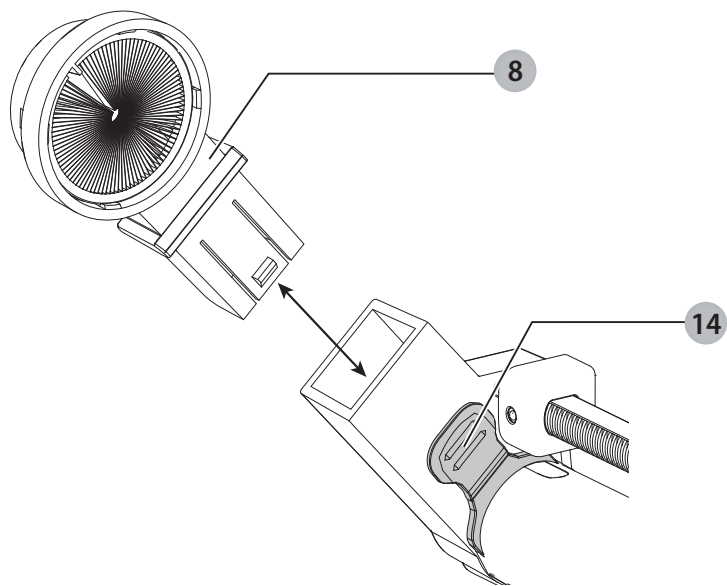
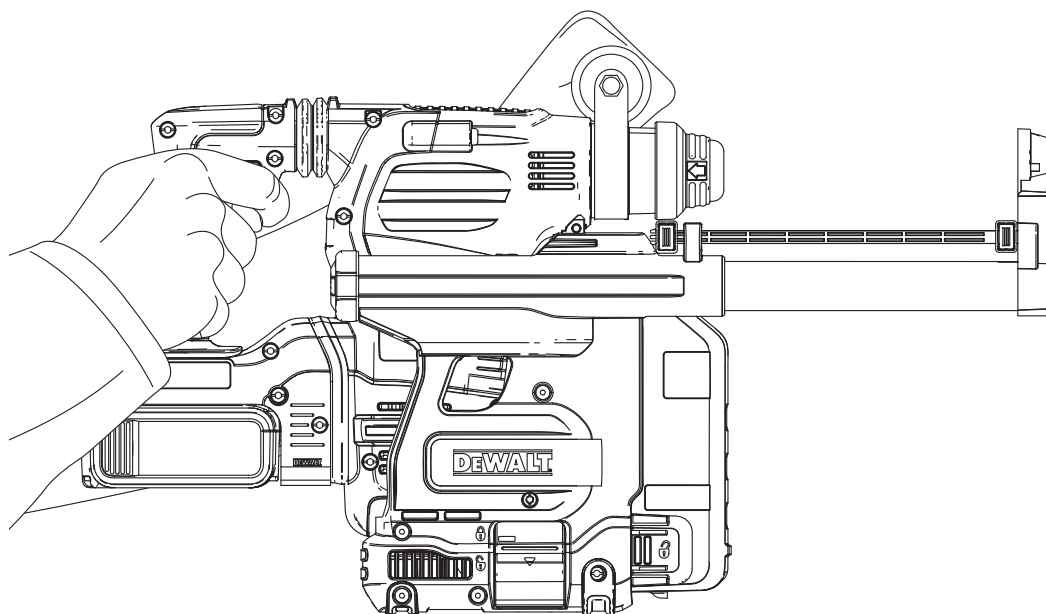

TOLMUEEMALDUSSÜSTEEM

D25304DH

Õnnitlused!

Olete valinud DEWALTi tööriista. Aastatepikkused kogemused, põhjalik tootearendus ja innovatsioon teevad DEWALTist ühe usaldusväärsema partneri professionaalsetele elektritööriistade kasutajatele.

Tehnilised andmed

		D25304DH
Kokkupuutesurve	N	80
Maksimaalne puurimissügavus	mm	180
Puuri maksimaalne läbimõõt	mm	26

Definitsioonid. Ohutuseeskirjad

Allpool toodud määratlused kirjeldavad iga märksõna olulisuse astet. Palun lugege juhendit ja pöörake tähelepanu nendele sümbolitele.

 **OHT!** Tähistab tõenäolist ohuolukorda, mis juhul, kui seda ei väldita, **lõpeb surma või raske kehavigastusega**.

 **HOIATUS!** Tähistab võimalikku ohuolukorda, mis juhul, kui seda ei väldita, **võib lõppeda surma või raske kehavigastusega**.

 **ETTEVAATUST!** Tähistab võimalikku ohuolukorda, mis juhul, kui seda ei väldita, **võib lõppeda kerge või keskmise raskusastmega kehavigastusega**.

NB! Osutab kasutusviisile, mis **ei seostu kehavigastusega**, kuid mis juhul, kui seda ei väldita, **võib põhjustada varalist kahju**.

 Tähistab elektrilöögiohtu.

 Tähistab tuleohtu.

Ohutuseeskirjad

 **HOIATUS!** Järgige alati oma riigis kehtivaid ohutuseeskirju, et vähendada tulekahju, elektrilöögi ja kehavigastuste ohtu.

Enne lisaseadme kasutamist lugege kogu kasutusjuhendit tähelepanelikult läbi. Lugege ka selle elektritööriista kasutusjuhendit, millega tarvikut kasutatakse.

HOIDKE KASUTUSJUHEKAS HILISEMAKS KASUTAMISEKS ALLES

Üldised ohutuseeskirjad

- Hoidke tööpiirkond puhas.**
Korralagedus tööpiirkonnas ja pingil võib põhjustada õnnetusi.
- Hoidke lapsed eemal.**
Ärge lubage lastel tööriista ega pikendusjuhet puutuda. Alla 16-aastaste puhul on vajalik järelevalve.

3. Kasutage tööriista ettenähtud otstarbeks.

Selles kasutusjuhendis kirjeldatakse ettenähtud otstarvet. Ärge püüdke teha väikeste tööriistade või tarvikutega neile ülejökäivat tööd. Tööriist tuleb tööga paremini ja ohutumalt toime ettenähtud koormusel.

 **HOIATUS!** Mis tahes tarvikute või lisaseadmete kasutamine või seadme kasutamine viisil, mida selles kasutusjuhendis ei soovitata, võib lõppeda kehavigastustega.

 **HOIATUS!** Vigastusohu vähendamiseks lugege kasutusjuhendit.

Täiendavad ohutuseeskirjad tolmuemaldussüsteemi kasutamisel

- Ärge kasutage seadet puidu, terase või plasti puurimisel.
- Ärge kasutage seadet südamikpuurimisel.
- Ärge kasutage seadet peiteldamistööl.
- Kasutage seda seadet ainult DEWALTi soovitatud elektritööriistadega. Kui soovite selle seadmega ühilduvate DEWALTi elektritööriistade kohta täpsemat teavet, pöörduge kohaliku edasimüüja poole (vt aadresse juhendi tagakaanelt) või külastage veebilehte www.dewalt.com.
- Ärge kasutage tööriista niisketes ega märgades tingimustes.
- Ärge lubage sellega mängida. Seadme kasutamisel laste läheduses on vajalik hoolikas järelevalve.
- Kasutada vastavalt kasutusjuhendis toodud kirjeldusele. Kasutage ainult tootja soovitatud tarvikuid.
- Ärge torgake avadesse võõrkehaid. Ärge kasutage seadet, kui mõni ava on blokeeritud; hoidke tolmust, kiududest, juustest ja mis tahes muust vaba, sest need takistavad õhuvoolu.
- Jälgige, et juuksed, laiad riided, sõrmed ega ükski muu kehaosa ei satuks seadme avauste ega liikuvate osade lähedusse.
- Ärge tõmmake seadmesse tuleohtlikke või kergestisüttivaid vedelikke (nt bensiin) ega kasutage seadet piirkondades, kus neid leidub.

Muud ohud

Tolmuemaldussüsteemi kasutamisega kaasnevad järgmised ohud.

- Tööriista pöörlevate või tuliste osade vastu puutumisest tulenevad vigastused.

Ka asjakohaste ohutusnõuete järgimisel ja turvaseadeldiste kasutamisel ei saa teatud ohte vältida. Need on järgmised.

- Kuulmiskahjustused.
- Sõrmede muljumise oht lisatarvikute vahetamisel.
- Tolmu sissehingamisest põhjustatud tervisekahjustused.

Tolmuemaldussüsteemil olevad tähised

Tööriistal on kasutatud järgmisi sümboleid.



Enne kasutamist lugege kasutusjuhendit.

Kuupäevakoodi asukoht

Kuupäevakood, mis sisaldab ka tootmisaastat, on trükitud korpusele tööriista ja tolmuvarbi vahelisele pinnale.

Näide:

2017 XX XX
Tootmisaasta

Pakendi sisu

Pakend sisaldab järgmist:

- 1 Tolmueemaldussüsteem
- 1 Juhtmeta tolmueemaldusotsik/tolmuhari
- 1 Juhtmega tolmueemaldusotsik/tolmuhari
- 1 Juhtmega tööriista adapter
- 1 Kasutusjuhend
- Veenduge, et tööriist, selle osad ega tarvikud ei ole transportimisel kahjustada saanud.
- Võtke enne kasutamist aega, et kasutusjuhend põhjalikult läbi lugeda ja endale selgeks teha.

Kirjeldus (joonised A–C, E ja G)



HOIATUS! Ärge kunagi ehitage elektritööriista ega selle ühtki osa ümber. See võib lõppeda kahjustuste või kehavigastustega.

- 1 Tolmueemaldussüsteem
- 2 Aluse vabastusnupud
- 3 Tolmukogumiskarp
- 4 Tolmukogumiskarbi vabastusnupud
- 5 Teleskoop
- 6 Sügavuse reguleerimisnupp
- 7 Pikkuse reguleerimise nupp
- 8 Tolmueemaldusotsik
- 9 Tolmuhari
- 10 Lukustus- ja vabastustald
- 11 Vabastusriiv
- 12 Puurvasara jal
- 13 Filter
- 14 Klõpskinnitusega liitmik
- 15 Filtri raam
- 16 Filtri puhastusmehhanism
- 17 Juhtmega tööriista adapter
- 18 Tugisooned

Ettenähtud otstarve

Tolmueemaldussüsteem D25304DH on mõeldud tolmu eemaldamiseks, kui kasutate professionaalset puurvasarat müüritisel või betoonil, ning õõnsuseta puuriteradega, mis on kinnitatud elektritööriista külge. ÄRGE kasutage plasti, puidu või metalli puurimiseks. ÄRGE kasutage seadet õõnespuuride ega südamikpuuridega.

See tolmueemaldussüsteem sobib DEWALTi 18 V juhtmeta SDS Plus puurvasarale DCH283, 54 V juhtmeta SDS Plus puurvasaratele DCH323, DCH333 ja DCH334 ning juhtmega SDS Plus puurvasaratele D25333 ja D25334. Kui soovite selle seadmega ühilduvate DEWALTi elektritööriistade kohta täpsemat teavet, pöörduge kohaliku edasimüüja poole (vt aadresse juhendi tagakaanelt) või külastage veebilehte www.dewalt.com.

ÄRGE kasutage niisketes või märgades tingimustes ega plahvatusohtlike gaaside või vedelike läheduses.

Tolmueemaldussüsteem on professionaalsete elektritööriistadega kasutatav lisaseade.

ÄRGE lubage lastel tööriista puutuda. Kogenematute kasutajate puhul on vajalik juhendamine.

- **Väikesed lapsed ja nõrk tervis.** See seade ei ole mõeldud ilma järelevalveta kasutamiseks väikeste laste või füüsiliselt nõrkade isikute poolt.
- Seade ei ole mõeldud kasutamiseks isikute (sealhulgas laste) poolt, kelle füüsilised, sensoorsed või vaimsed võimed on piiratud või kellel puuduvad vajalikud kogemused, teadmised ja oskused, välja arvatud juhul, kui neid juhendab nende ohutuse eest vastutav isik. Lapsi ei tohi kunagi jätta selle seadmega üksi.

KOKKUPANEMINE JA SEADISTAMINE



HOIATUS! Et vähendada raskete kehavigastuste ohtu, tuleb elektritööriist enne seadistamist või lisaseadmete/tarvikute paigaldamist ja eemaldamist välja lülitada ning aku või vooluallikas lahti ühendada. Seadme ootamatu käivitumine võib lõppeda vigastustega.

Tolmueemaldussüsteemi paigaldamine ja eemaldamine juhtmeta tööriista puhul

Ainult DCH283, DCH323, DCH333 ja DCH334



HOIATUS! Et vähendada kehavigastuste ohtu, peab külgekäepide olema tööriista kasutamisel ALATI õigesti paigaldatud ja korralikult kinnitatud. Kui see ebaõnnestub, võib külgekäepide töö ajal libiseda ja selle tagajärjel võite kaotada kontrolli. Maksimaalse kontrolli tagamiseks hoidke tööriista kahe käega.

Tolmueemaldussüsteemi paigaldamine (joonised A ja B)

Tolmueemaldussüsteem on kasutusvalmina kaasas akuseadmetega DCH283, DCH323, DCH333 ja DCH334.

1. Eemaldage puuritera, kui see on puurvasara külge kinnitatud.
2. Enne, kui asute tolmueemaldussüsteemi puurvasara külge kinnitama, veenduge, et aluse vabastamise nupud **2** on alla vajutatud ja fikseeritud avatud asendisse.
3. Sisestage puurvasar tolmueemaldussüsteemi, veendudes, et mõlemad tugisooned **18** on puurvasara külgedel tolmueemaldussüsteemiga kohakuti. Kui puurvasar on tolmueemaldussüsteemiga korralikult ühendatud, asetuvad aluse vabastamise nupud klõpsatusega lukustatud asendisse.

MÄRKUS! Puurvasar ei libise tolmuemaldussüsteemi külge, kui aluse vabastamise nupud on lukustatud asendis.

4. Veenduge, et tolmuemaldussüsteem on õigesti puurvasara külge kinnitatud:
 - a. Paigaldage tolmuemaldussüsteem.
 - b. Alustage puurimist ja puurige 6 mm sügavuseni.
 - c. Tõstke tööriist üles ja kontrollige, kas tolmuemaldussüsteem töötab. Prahti ei tohiks olla.
 - d. Kui tolmuemaldussüsteem töötab nõuetekohaselt, jätkake tööd.

Süsteemi eemaldamine

Tolmuemaldussüsteemi lahtivõtmiseks tõmmake selle aluse kahte vabastusnuppu allapoole ja libistage tolmuemaldussüsteem rööbastelt maha. (Joonis B)

Tolmuemaldussüsteemi paigaldamine ja eemaldamine juhtmega tööriista puhul

Ainult D25333 ja D25334

 **HOIATUS!** Et vähendada kehavigastuste ohtu, peab külgekäepide olema tööriista kasutamisel **ALATI** õigesti paigaldatud ja korralikult kinnitatud. Kui see ebaõnnestub, võib külgekäepide töö ajal libiseda ja selle tagajärjel võite kaotada kontrolli. Maksimaalse kontrolli tagamiseks hoidke tööriista kahe käega.

Tolmuemaldussüsteemi paigaldamine (joonised A, B ja G)

Tolmuemaldussüsteemi kasutamiseks seadmetega D25333 ja D25334 tuleb kõigepealt paigaldada juhtmega tööriista adapter **17** ja juhtmega tolmuemaldusotsik.

1. Eemaldage puuritera, kui see on puurvasara külge kinnitatud.
2. Paigaldage juhtmega tolmuemaldusotsik tolmuemaldussüsteemi külge.
3. Enne, kui asute tolmuemaldussüsteemi puurvasara külge kinnitama, veenduge, et aluse vabastamise nupud **2** on alla vajutatud ja avatud asendis.
4. Kinnitage adapter, libistades seda piki sooni ettepoole. Kui adapter on õigesti tolmuemaldussüsteemi külge kinnitatud, asetub see klõpsatusega kohale.
5. Sisestage puurvasar tolmuemaldussüsteemi, veendudes, et mõlemad tugisooned **18** on puurvasara külgedel tolmuemaldussüsteemiga kohakuti. Kui puurvasar on tolmuemaldussüsteemiga korralikult ühendatud, asetuvad aluse vabastamise nupud klõpsatusega lukustatud asendisse.

MÄRKUS! Puurvasar ei libise tolmuemaldussüsteemi külge, kui aluse vabastamise nupud on lukustatud asendis.

6. Veenduge, et tolmuemaldussüsteem on õigesti puurvasara külge kinnitatud:
 - a. Paigaldage tolmuemaldussüsteem.
 - b. Alustage puurimist ja puurige 6 mm sügavuseni.
 - c. Tõstke tööriist üles ja kontrollige, kas tolmuemaldussüsteem töötab. Prahti ei tohiks olla.

- d. Kui tolmuemaldussüsteem töötab nõuetekohaselt, jätkake tööd.

Süsteemi eemaldamine

Tolmuemaldussüsteemi lahtivõtmiseks tõmmake selle aluse kahte vabastusnuppu allapoole ja libistage tolmuemaldussüsteem rööbastelt maha. (Joonis B)

KASUTAMINE

 **HOIATUS!** Et vähendada raskete kehavigastuste ohtu, tuleb elektritööriist enne seadistamist või lisaseadmete/tarvikute paigaldamist ja eemaldamist välja lülitada ning aku või vooluallikas lahti ühendada. Seadme ootamatu käivitumine võib lõppeda vigastustega.

 **HOIATUS!** Järgige alati ohutusjuhiseid ja asjakohaseid õigusakte.

 **HOIATUS!** Lugege kasutusjuhend alati läbi ja kasutage tööriista alati vastavalt kasutusjuhendis toodud juhistelet.

Käte õige asend (joonis F)

 **HOIATUS!** Et vähendada raskete kehavigastuste ohtu, hoidke käsi **ALATI** õiges asendis, nagu joonisel näidatud.

 **HOIATUS!** Et vähendada raskete kehavigastuste ohtu, hoidke seadet **ALATI** kindlalt ja olge valmis ootamatusteks.

Käte õige asendi puhul on üks käsi põhikäepidemel ja teine käsi külgekäepidemel. Nõuetekohaseks kasutamiseks tuleb paigaldada külgekäepide.

Sisse- ja väljalülitamine

Tolmuemaldussüsteem käivitub puurvasara sisselülitamisel automaatselt.

Filtri puhastusmehhanism

Filtripuhastusmehhanism on funktsioon, mis kasutab puurvasara mootorit õhu surumiseks läbi HEPA filtri. Nõuetekohase kasutamise juhised leiate jaotisest „*Tolmukoguri tühjendamine*“.

Puurimissügavuse reguleerimine (joonis A)

Vajutage sügavuse reguleerimisnuppu **6** liuguri ees ja seadke see soovitud puurimissügavusele. Vabastage nupp.

Puuri pikkuse reguleerimine (joonis A)

1. Paigaldage sobiv puuriotsik.
2. Toetage tolmuemaldusotsik **8** vastu seinale.
3. Vajutage tööriista, et puuri teravik puutuks seinapinda.
4. Vajutage pikkuse reguleerimisnuppu **7** tagaliuguri peal ja seadke see soovitud pikkusele. Vabastage nupp.
5. Tõmmake tööriist õrnalt seinast eemale, hoolitsedes selle eest, et vedrumehhanism ei vabaneks.

Tolmukoguri tühjendamine (joonised A, D ja E)

 **HOIATUS!** Kandke selle töö tegemisel nõuetekohaseid kaitseprille ja tolmu maski.

Tolmukogumiskarp **3** tuleb tühjendada niipea, kui see täis saab või kui süsteemi jõudlus märgatavalt väheneb.

1. Vajutage tolmu kogumiskarbi vabastusnuppe **4** ja tõmmake tolmu kogumiskarp tolmu eemaldussüsteemist eemale. Kui kinnitismehhanism on tolmu eemaldussüsteemist lahti võetud, vabaneb ka ülemine liitmik ning siis saab tolmu kogumiskarbi täielikult eemaldada.
2. Tolmu kogumiskarbi **3** tühjendamiseks asetage see sobiva mahuti kohale ja tühjendage see mahutisse. Tolmu kogumiskarbi avamiseks tõstke vabastusriiv **11** üles ning eraldage kanister ja kaas. Tolmu kogumiskarpi õrnalt koputades vabaneb ka filtrisse kogunenud tolm. Kui filtri kaas ja kanister on tühjendatud, paigaldage need tagasi ning veenduge, et vabastusriiv **11** on korralikult kinnitatud. Vt joonist E.
3. Kinnitage tolmu kogumiskarp tagasi tolmu eemaldussüsteemi külge. Selleks asetage kõigepealt ülemise liitmiku ümar osa tolmu eemaldussüsteemis olevasse süvendisse. Keerake tolmu kogumiskarp alla, nii et vabastusnupud klõpsatavad uuesti paika. Vt joonist D.
4. Kui tolmu kogumiskarp on õigesti paigaldatud, suruge filtripuhastusmehhanism **16** alla ja vajutage tööriista päästikut. Laske süsteemil 5 sekundit töötada ja vabastage päästik. Seda tuleb teha iga kord pärast tolmu kogumiskarbi tühjendamist.

HOOLDUS

Teie DEWALTi tolmu eemaldussüsteem on ette nähtud pikaajaliseks tööks ja selle hooldustarve on minimaalne. Et seade teid pikka aega korralikult teeniks, tuleb seda nõuetekohaselt hooldada ja korrapäraselt puhastada.

 **HOIATUS!** Et vähendada raskete kehavigastuste ohtu, tuleb elektritööriist enne seadistamist või lisaseadmete/tarvikute paigaldamist ja eemaldamist välja lülitada ning aku või vooluallikas lahti ühendada. Seadme ootamatu käivitumine võib lõppeda vigastustega.

 **HOIATUS!** Kasutage ainult DEWALTi varuosi.

Tolmu kogumiskarbi filtrielemendi vahetamine (joonised D ja E)

 **HOIATUS!** Kandke selle töö tegemisel nõuetekohaseid kaitseprille ja tolmu maski.

MÄRKUS! Filtrit tuleb vahetada iga 350 kasutustsükli järel.

1. Vajutage tolmu kogumiskarbi vabastusnuppe **4** ja tõmmake tolmu kogumiskarp tolmu eemaldussüsteemist eemale. Kui kinnitismehhanism on tolmu eemaldussüsteemist lahti võetud, vabaneb ka ülemine liitmik ning siis saab tolmu kogumiskarbi täielikult eemaldada.
2. Eemaldage tolmu kogumiskarp **3** ja asendage see uue filtrikarbiga.
3. Kinnitage tolmu kogumiskarp tagasi tolmu eemaldussüsteemi külge. Kõigepealt asetage ülemise liitmiku ümar osa tolmu eemaldussüsteemis olevasse süvendisse. Keerake tolmu kogumiskarp alla, nii et vabastusnupud klõpsatavad uuesti paika.

Tolmu harja vahetamine (joonis G)

 **HOIATUS!** Kandke selle töö tegemisel nõuetekohaseid kaitseprille ja tolmu maski.

Tolmu hari kuulub kasutamise käigus ja vajab vahetamist filtriga samal ajal.

1. Suruge klõpskinnist **14** ja tõmmake tolmu eemaldusotsik **8** hoidikust välja.
2. Sisestage uus tolmu eemaldusotsik hoidikusse. Tsentreerimisvarras ulatub tolmu harja otsas olevasse avasse ja hoiab harja paigal.



Puhastamine

 **HOIATUS!** Kandke selle töö tegemisel nõuetekohaseid kaitseprille ja tolmu maski.

 **HOIATUS!** Mustuse kogunemisel ventilatsiooniavadesse ja nende ümber eemaldage mustus ja tolm põhikorpusest kuiva suruõhu abil. Kandke selle töö tegemisel nõuetekohaseid kaitseprille ja tolmu maski.

 **HOIATUS!** Ärge kunagi kasutage tööriista mittemetallist osade puhastamiseks lahusteid ega muid kemikaale. Need kemikaalid võivad nimetatud osade materjale nõrgendada. Kasutage ainult vee ja neutraalse seebiga niisutatud lappi. Vältige vedelike sattumist tööriista sisse; ärge kastke tööriista ega selle osi vedelikku.

Tolmu koguri puhastamine

 **HOIATUS!** Ärge kasutage tolmu koguri või filtri puhastamiseks harja.

Intensiivse kasutamise käigus võib tolmu koguri ummistuda. Vt „Tolmu koguri tühjendamine“ (jaotises „Kasutamine“).

Valikulised lisatarvikud

 **HOIATUS!** Kuna muid tarvikuid peale DEWALTi pakutavate ei ole koos selle seadmega testitud, võib nende kasutamine koos selle tööriistaga olla ohtlik. Kehavigastuste ohtu vähendamiseks tuleb selle seadmega kasutada ainult DEWALTi soovitatud tarvikuid.

Sobilike tarvikute kohta küsige teavet müüjalt.

Keskkonnakaitse



Eraldi kogumine. Selle sümboliga märgistatud tooteid ja akusid ei tohi kõrvaldada koos olmejäätmetega.

Seadmed ja akud sisaldavad aineid, mida saab eemaldada ja taaskasutada, et vähendada toorainepuudust. Elektriseadmed ja akud tuleb ringlusse võtta vastavalt kohalikele eeskirjadele. Lisateavet leiate aadressilt **www.2helpU.com**.

DULKIŲ IŠTRAUKIMO SISTEMA D25304DH

Sveikiname!

Jūs pasirinkote „DEWALT“ įrankį. Ilgametė patirtis, kruopštus gaminių tobulinimas ir naujovių diegimas leido „DEWALT“ tapti vienu iš patikimiausių profesionalams skirtų įrankių naudotojų partnerių.

Techniniai duomenys

		D25304DH
Kontaktinis slėgis	N	80
Maksimalus gręžimo gylis	mm	180
Maksimalus gręžimo skersmuo	mm	26

Apibrėžtys. Saugos rekomendacijos

Toliau pateiktos apibrėžtys apibūdina kiekvieno signalinio žodelio griežtumą. Perskaitykite vadovą ir atkreipkite dėmesį į šiuos simbolius.

 **PAVOJUS!** Nurodo tiesioginę pavojingą situaciją, kurios neišvengus **bus sunkiai ar net mirtinai susižalota**.

 **ĮSPĖJIMAS!** Nurodo potencialiai pavojingą situaciją, kurios neišvengus **galima sunkiai ar net mirtinai susižaloti**.

 **ATSARGIAI!** Nurodo potencialią pavojingą situaciją, kurios neišvengus **galima nesunkiai arba vidutiniškai susižaloti**.

PASTABA. Nurodo **su susižalojimu nesusijusią situaciją**, kurios neišvengus **galima apgadinti turtą**.

 Reiškia elektros smūgio pavojų.

 Reiškia gaisro pavojų.

Saugos instrukcijos

 **ĮSPĖJIMAS!** Visada paisykite savo šalyje galiojančių saugos reglamentų, kad sumažintumėte gaisro, elektros smūgio ir susižalojimo pavojų.

Prieš pradėdami naudoti šį priedą, atidžiai perskaitykite visą šį vadovą. Taip pat žr. bet kokių elektrinių įrankių, kurie bus naudojami su šiuo priedu, vadovus.

IŠSAUGOKITE ŠĮ VADOVĄ ATEIČIAI

Bendrosios saugos taisyklės

- Užtikrinkite darbo vietos švarą.**
Netvarkingos vietos ir darbataliai gali kelti susižalojimo pavojų.
- Neleiskite artyn vaikų.**
Neleiskite vaikams liesti šio įrankio ar jo ilginimo kabelio. Jaunesnius nei 16 metų amžiaus vaikus būtina prižiūrėti.

3. Naudokite tinkamą įrankį.

Šiame naudotojo vadove pateiktas naudojimo paskirties aprašymas. Nenaudokite mažų įrankių ir priedų darbams, kuriems atlikti reikia sunkiojo darbinio ciklo įrankių. Elektrinius įrankių geriau ir saugiau atliksite darbą tokiu greičiu, kuriam jis yra numatytas.



ĮSPĖJIMAS! Naudojant šiame vadove nerekomenduojamus papildomus įtaisus ar priedus arba naudojant įrankį ne pagal paskirtį, gali kilti pavojus susižaloti.



ĮSPĖJIMAS! Norėdami sumažinti susižeidimo pavojų, perskaitykite šį vadovą.

Papildomos specifinės dulkių ištraukimo sistemų saugos taisyklės

- Nenaudokite priedo medienos, plieno arba plastiko gręžimo darbams vykdyti.
- Nenaudokite priedo gręždami su cilindrinio grąžtu.
- Nenaudokite priedo dirbdami su kalnu.
- Su šiuo priedu naudokite tik „DEWALT“ rekomenduojamus elektrinius įrankius. Papildomos informacijos apie „DEWALT“ elektrinius įrankius, derančius su šiuo priedu, gausite susisiekę su savo vietos įgaliotuoju atstovu. Žr. adresus vadovo nugarėlėje arba apsilankykite www.dewalt.com.
- Nedirbkite šiuo įrankiu šlapiose vietose arba drėgname ore.
- Neleiskite naudoti šio prietaiso kaip žaislo. Naudojant šalia vaikų, reikia būti itin atidiems.
- Naudokite tik kaip aprašyta šiame vadove. Naudokite tik gamintojo rekomenduojamus priedus.
- Nekiškite į angas jokių daiktų. Nenaudokite, jei kuri nors anga užkimšta. Pasirūpinkite, kad jose nebūtų dulkių, pluošto, plaukų ir bet kokių oro srautų ribojančių medžiagų.
- Plaukus, laisvus drabužius, pirštus ir visas kūno dalis laikykite atokiai nuo angų ir judančių dalių.
- Nenaudokite liepsniems arba degiems skysčiams surinkti (pvz., benziniui). Nenaudokite tokiose vietose, kur jo gali būti.

Liekamieji pavojai

Naudojant dulkių ištraukimo sistemą, galimi tokie pavojai:

- susižalojimai paliečiant besisukančias arba įkaitusias įrankio dalis.

Nepaisant atitinkamų saugos nurodymų pritaikymo ir saugos priemonių naudojimo, tam tikrų liekamųjų pavojų išvengti neįmanoma. Kyla šie pavojai:

- klausos pablogėjimas;
- pavojus prispausti pirštus keičiant priedus;
- pavojai sveikatai, kuriuos sukelia dulkės, kylančios dirbant su betonu ir (arba) mūru.

Žymos ant dulkių ištraukimo sistemos

Ant įrankio rasite pavaizduotas šias piktogramas:



Prieš naudodami perskaitykite naudotojo vadovą.

Datos kodo vieta

Datos kodas, kuriame taip pat yra pagaminimo metai, išspausdintas korpuso paviršiuje, sudarančiame montavimo lankstą tarp įrankio ir dulkių dėžutės.

Pavyzdys:

2017 XX XX
Pagaminimo metai

Pakuotės turinys

Pakuotėje yra:

- 1 Dulkių ištraukimo sistema
- 1 Belaidė dulkių ištraukimo galvutė / dulkių šepetėlis
- 1 Laidinė dulkių ištraukimo galvutė / dulkių šepetėlis
- 1 Laidinis įrankio adapteris
- 1 Naudotojo vadovas
- Patikrinkite, ar gabenimo metu įrankis, jo dalys arba priedai nebuvo sugadinti.
- Prieš naudojimą skirkite laiko atidžiai perskaityti ir išsiaiškinti šį vadovą.

Aprašymas (A–C, E, G pav.)



ĮSPĖJIMAS! Niekada nemodifikuokite elektrinio įrankio arba kurios nors jo dalies. Kitaip galite patirti turtinę žalą arba susižaloti.

- 1 Dulkių ištraukimo sistema
- 2 Pagrindo atleidimo mygtukai
- 3 Dulkių surinkimo dėžutė
- 4 Dulkių surinkimo dėžutės atleidimo mygtukai
- 5 Teleskopas
- 6 Gylio reguliavimo mygtukas
- 7 Ilgio reguliavimo mygtukas
- 8 Dulkių ištraukimo galvutė
- 9 Dulkių šepetėlis
- 10 Užrakinimo ir atleidimo trinkelė
- 11 Atleidimo skląstis
- 12 Perforatoriaus kojėlė
- 13 Filtras
- 14 Užspaudžiamoji jungtis
- 15 Filtro rėmas
- 16 Filtro valymo mechanizmas
- 17 Laidinis įrankio adapteris
- 18 Atraminiai grioveliai

Naudojimo paskirtis

Ši dulkių ištraukimo sistema D25304DH suprojektuota ištraukti dulkes vykdant mūro arba betono profesionalų smūginio gręžimo darbus ant elektrinio įrankio sumontuotais pilnaviduriais grąžtais. NENAUDOKITE plastikui, medienai arba

metalui gręžti. NENAUDOKITE su tuščiaviduriais arba cilindriniais grąžtais.

Šiai dulkių ištraukimo sistemai tinka „DEWALT“ 18 V akumulatorinis „SDS Plus“ perforatorius DCH283, 54 V akumulatoriniai „SDS Plus“ perforatoriai DCH323, DCH333 ir DCH334 bei laidiniai „SDS Plus“ perforatoriai D25333 ir D25334. Papildomos informacijos apie „DEWALT“ elektrinius įrankius, derančius su šiuo priedu, gausite susisiekę su savo vietos įgaliotuoju atstovu. Žr. adresus vadovo nugarėlėje arba apsilankykite www.dewalt.com.

NENAUDOKITE drėgname ore arba šalia liepsnių skysčių ar dujų.

Dulkių ištraukimo sistema – tai priedas, skirtas naudotis su profesionalų elektriniais įrankiais.

NELEISKITE vaikams liesti šio įrankio. Jei šį įrankį naudoja nepatyrę operatoriai, juos reikia prižiūrėti.

- **Maži vaikai ir ligoti žmonės.** Šiuo prietaisu be priežiūros negalima naudotis mažiems vaikams arba ligotiems asmenims.
- Šis įrankis neskirtas naudoti menkesnių fizinių, jutiminių ar protinių gebėjimų asmenims (įskaitant vaikus) arba asmenims, kuriems trūksta patirties ir žinių, nebent juos prižiūrėtų už jų saugą atsakingas asmuo. Vaikų negalima palikti vienų su šiuo gaminiu.

SURINKIMAS IR REGULIAVIMAS



ĮSPĖJIMAS! Siekdami sumažinti sunkių sužalojimų pavojų, prieš atlikdami bet kokius įtaisų ar priedų reguliavimo ar nuėmimo / montavimo darbus, išjunkite įrankį ir ištraukite akumuliatorių arba atjunkite nuo elektros tinklo. Netyčia įjungus galima susižeisti.

Kaip dulkių ištraukimo sistemą prijungti (ir atjungti) prie akumulatorinio įrankio

Tik DCH283, DCH323, DCH333 ir DCH334



ĮSPĖJIMAS! Siekdami sumažinti pavojų susižaloti, VISADA dirbkite įrankiu su tinkamai sumontuota ir gerai priveržta šonine rankena. Priešingu atveju, dirbant įrankiu, šoninė rankena gali nuslysti ir jūs galite prarasti įrankio kontrolę. Siekdami užtikrinti maksimalią kontrolę, laikykite įrankį abiem rankomis.

Kaip prijungti dulkių ištraukimo sistemą (A, B pav.)

Ši dulkių ištraukimo sistema būna parengta naudoti su modeliais DCH283, DCH323, DCH333 ir DCH334.

1. Nuimkite grąžtą (jei šis prijungtas prie perforatoriaus).
2. Prieš bandydami sumontuoti dulkių ištraukimo sistemą ant perforatoriaus, pasirūpinkite, kad pagrindo atleidimo mygtukai **2** būtų nuspausti ir užrakinti atidarymo padėtyje.
3. Įkiškite perforatorių į trauktuvą taip, kad abu atraminiai grioveliai **18**, esantys perforatoriaus šonuose, būtų sulygiuoti su dulkių trauktuvu. Tinkamai įstačius perforatorių į trauktuvą, pagrindo atleidimo mygtukai bus įspausti į užrakinimo padėtį.

PASTABA. Jei pagrindo atleidimo mygtukai bus užrakinimo padėtyje, perforatoriaus neįstumsite į dulkių trauktuvą.

4. Išbandykite ir patikrinkite, ar dulkių trauktuvas tinkamai sumontuotas perforatoriuje:
 - a. Sumontuokite dulkių trauktuvą.
 - b. Pradėkite gręžti ir po 6 mm sustokite.
 - c. Pakelkite įrankį ir patikrinkite, ar veikia dulkių ištraukimo funkcija. Nuolaužų turėtų nelikti.
 - d. Jei dulkių trauktuvas veikia tinkamai, tęskite darbą.

Kaip nuimti sistemą

Norėdami nuimti dulkių ištraukimo sistemą, patraukite žemyn du trauktuvo pagrindo atleidimo mygtukus ir nuslinkite ištraukimo sistemą nuo bėgelių. (B pav.)

Kaip dulkių ištraukimo sistemą prijungti (ir atjungti) prie laidinio įrankio

Tik D25333 ir D25334

 **ĮSPĖJIMAS! Siekdami sumažinti pavojų susižaloti, VISADA dirbkite įrankiu su tinkamai sumontuota ir gerai priveržta šonine rankena.** Priešingu atveju, dirbant įrankiu, šoninė rankena gali nuslysti ir jūs galite prarasti įrankio kontrolę. Siekdami užtikrinti maksimalią kontrolę, laikykite įrankį abiem rankomis.

Kaip prijungti dulkių ištraukimo sistemą (A, B, G pav.)

Norėdami naudoti dulkių trauktuvą su D25333 ir D25334, pirmiausia turėsite sumontuoti laidinio įrankio adapterį **17** ir laidinę dulkių ištraukimo galvutę.

1. Nuimkite gražtą (jei šis prijungtas prie perforatoriaus).
2. Sumontuokite laidinę dulkių ištraukimo galvutę ant dulkių trauktuvo.
3. Prieš bandydami sumontuoti dulkių ištraukimo sistemą ant perforatoriaus, pasirūpinkite, kad pagrindo atleidimo mygtukai **2** būtų nuspausti į atrakinimo padėtį.
4. Prijunkite adapterį, nuslinkdami jį pirmyn ant griovelio. Tinkamai sumontuotas ant dulkių trauktuvo, adapteris užsifiksuos vietoje.
5. Įkiškite perforatorių į trauktuvą taip, kad abu atraminiai grioveliai **18**, esantys perforatoriaus šonuose, būtų sulygiuoti su dulkių trauktuvu. Tinkamai įstačius perforatorių į trauktuvą, pagrindo atleidimo mygtukai bus įspausti į užrakinimo padėtį.

PASTABA. Jei pagrindo atleidimo mygtukai bus užrakinimo padėtyje, perforatoriaus neįstumsite į dulkių trauktuvą.

6. Išbandykite ir patikrinkite, ar dulkių trauktuvas tinkamai sumontuotas perforatoriuje:
 - a. Sumontuokite dulkių trauktuvą.
 - b. Pradėkite gręžti ir po 6 mm sustokite.
 - c. Pakelkite įrankį ir patikrinkite, ar veikia dulkių ištraukimo funkcija. Nuolaužų turėtų nelikti.
 - d. Jei dulkių trauktuvas veikia tinkamai, tęskite darbą.

Kaip nuimti sistemą

Norėdami nuimti dulkių ištraukimo sistemą, patraukite žemyn du trauktuvo pagrindo atleidimo mygtukus ir nuslinkite ištraukimo sistemą nuo bėgelių. (B pav.)

NAUDOJIMAS

 **ĮSPĖJIMAS! Siekdami sumažinti sunkių sužalojimų pavojų, prieš atlikdami bet kokius įtaisų ar priedų reguliavimo ar nuėmimo / montavimo darbus, išjunkite įrankį ir ištraukite akumuliatorių arba atjunkite nuo elektros tinklo.** Netyčia įjungus galima susižeisti.

 **ĮSPĖJIMAS! Visuomet laikykitės saugos instrukcijų ir galiojančių reglamentų.**

 **ĮSPĖJIMAS! Būtinai perskaitykite naudotojo vadovą ir eksploatuokite įrankį pagal jame pateiktus nurodymus.**

Tinkama rankų padėtis (F pav.)

 **ĮSPĖJIMAS! Siekdami sumažinti sunkaus susižeidimo pavojų, BŪTINAI laikykite rankas tinkamoje padėtyje, kaip parodyta.**

 **ĮSPĖJIMAS! Siekdami sumažinti sunkaus susižeidimo pavojų, BŪTINAI tvirtai laikykite įrankį, kad atlaikytumėte staigią reakciją.**

Tinkama rankų padėtis: viena ranka turi būti ant perforatoriaus pagrindinės rankenos o kita – ant šoninės rankenos. Siekiant užtikrinti tinkamą naudojimą, reikia sumontuoti šoninę rankeną.

Įjungimas ir išjungimas

Ištraukimo sistema įsijungia automatiškai, kartu su perforatoriumi.

Filtro valymo mechanizmas

Filtro valymo mechanizmas – tai funkcija, naudojanti perforatoriaus variklį orui pro HEPA filtrą pūsti. Žr. skirsnį **Dulkių rinktuvo ištuštinimas**, kur rasite instrukcijų, kaip tinkamai naudoti.

Gręžimo gylio nustatymas (A pav.)

Nuspauskite gylio reguliavimo mygtuką **6**, esantį slankiklio priekyje, ir perstumkite jį į pageidaujamo gręžimo gylio padėtį. Atleiskite mygtuką.

Gražto ilgio reguliavimas (A pav.)

1. Įkiškite atitinkamą gražtą.
2. Prispauskite dulkių ištraukimo galvutę **8** prie sienos.
3. Paspauskite įrankį, kad gražtas paliestų paviršiaus sienelę.
4. Nuspauskite ilgio reguliavimo mygtuką **7**, esantį galinio slankiklio viršuje, ir perstumkite jį į pageidaujamo ilgio padėtį. Atleiskite mygtuką.
5. Švelniai ištraukite įrankio mazgą iš sienos. Būkite atidūs, kad neatsileistų spyruoklinis mechanizmas.

Dulkių rinktuvo ištuštinimas (A, D, E pav.)

 **ĮSPĖJIMAS! Atlikdami šį darbą, dėvėkite aprobuotą akių apsaugą ir dulkių kaukę.**

Dulkių surinkimo dėžutė **3** turi būti ištuštinama, kai tik pastebimas našumo sumažėjimas arba ji užsipildo.

1. Paspauskite dulkių surinkimo dėžutės atleidimo mygtukus **4** ir nutraukite dulkių surinkimo dėžutę nuo dulkių ištraukimo sistemos. Kai gaudyklės mechanizmas bus atitrauktas nuo dulkių ištraukimo sistemos, papildomai atsileis viršutinis lankstas ir bus galima visiškai nuimti dulkių surinkimo dėžutę.
2. Norėdami ištuštinti, nustatykite dulkių surinkimo dėžutę **3** virš tinkamos šiukšliadėžės surinktoms dulkėms išleisti. Pakelkite atleidimo gaudyklę **11**, kad atidarytumėte dulkių surinkimo dėžutę, skiriančią kanistrą nuo dangtelio. Švelniai plekšnodami dulkių surinkimo dėžę, išbersite ir filtre įstrigusias dulkes. Kai filtro dangtelis ir kanistras bus tušti, sumontuokite juos atgal. Pasirūpinkite, kad atleidimo gaudyklė **11** būtų gerai pritvirtinta. Žr. E pav.
3. Norėdami vėl pritvirtinti dulkių surinkimo dėžutę prie dulkių ištraukimo sistemos, pirmiausia įkiškite sapvalintą viršutinio lanksto profilį į dulkių ištraukimo sistemos įdubą. Pasukite dulkių surinkimo dėžutę žemyn, kad atleidimo mygtukai užsifikuotų atgal vietoje. Žr. D pav.
4. Tinkamai įrengę dulkių surinkimo dėžutę, nuspauskite filtro valymo mechanizmą **16** ir suspauskite įrankio gaiduką. Leiskite sistemai paveikti 5 sekundes ir atleiskite gaiduką. Tai reikia padaryti kaskart ištuštinus dulkių surinkimo dėžutę.

TECHNINĖ PRIEŽIŪRA

Ši „DEWALT“ dulkių surinkimo sistema skirta ilgalaikiam darbui, prireikiant minimalios techninės priežiūros. Nuolatinis geras darbas priklauso nuo tinkamos įrankio priežiūros ir reguliaraus jo valymo.

! ISPĖJIMAS! Siekdami sumažinti sunkių sužalojimų pavojų, prieš atlikdami bet kokius įtaisų ar priedų reguliavimo ar nuėmimo / montavimo darbus, išjunkite įrankį ir ištraukite akumuliatorių arba atjunkite nuo elektros tinklo. Netyčia įjungus galima susižeisti.

! ISPĖJIMAS! Naudokite tik DEWALT atsargines dalis.

Dulkių surinkimo filtro dėžutės elemento keitimas (D, E pav.)

! ISPĖJIMAS! Atlikdami šį darbą, dėvėkite aprobuotą akių apsaugą ir dulkių kaukę.

PASTABA. Filtrą reikia keisti kas 350 naudojimo ciklų.

1. Paspauskite dulkių surinkimo dėžutės atleidimo mygtukus **4** ir nutraukite dulkių surinkimo dėžutę nuo dulkių ištraukimo sistemos. Kai gaudyklės mechanizmas bus atitrauktas nuo dulkių ištraukimo sistemos, papildomai atsileis viršutinis lankstas ir bus galima visiškai nuimti dulkių surinkimo dėžutę.
2. Išmeskite dulkių surinkimo dėžutę **3** ir pakeiskite ją nauja.
3. Norėdami vėl pritvirtinti dulkių surinkimo dėžutę prie dulkių ištraukimo sistemos, pirmiausia įkiškite sapvalintą viršutinio lanksto profilį į dulkių ištraukimo sistemos įdubą. Pasukite dulkių surinkimo dėžutę žemyn, kad atleidimo mygtukai užsifikuotų atgal vietoje.

Dulkių šepetėlio keitimas (G pav.)

! ISPĖJIMAS! Atlikdami šį darbą, dėvėkite aprobuotą akių apsaugą ir dulkių kaukę.

Dulkių šepetėlis naudojant dėvisi ir jį reikia keisti kartu su filtru.

1. Paspauskite prispaudžiamąjį mygtuką **14** ir ištraukite dulkių ištraukimo galvutę **8** iš galvutės laikiklio.
2. Įkiškite naująją ištraukimo galvutę atgal į galvutės laikiklį. Centravimo kaištis įlįs į atvirąjį dulkių šepetėlio galą ir galėsite užfiksuoti jį vietoje.



Valymas

! ISPĖJIMAS! Atlikdami šį darbą, dėvėkite aprobuotą akių apsaugą ir dulkių kaukę.

! ISPĖJIMAS! Kai tik pastebėsite, kad pagrindiniame korpuse arba aplink ventiliacijos angas susikaupė purvo ar dulkių, išpūskite jas sausu oru. Atlikdami šį darbą, dėvėkite aprobuotą akių apsaugą ir dulkių kaukę.

! ISPĖJIMAS! Nemetalinių įrankio dalių niekada nevalykite tirpikliais arba kitais stipriais chemikalais. Šie chemikalai gali susilpninti šioms dalims gaminti panaudotas medžiagas. Naudokite tik švelniu muiliniu vandenių sudrėkintą šluostę. Saugokite įrankį nuo bet kokių skysčių: niekada nepanardinkite jokios šio įrankio dalies į skystį.

Dulkių rinktuvo valymas

! ISPĖJIMAS! Nevalykite dulkių rinktuvo arba filtro šepetėliu.

Intensyviai naudojamas, dulkių rinktuvas užsikemša dulkėmis. Žr. skirsnį **Dulkių rinktuvo ištuštinimas**, kurį rasite skyriuje **Naudojimas**.

Pasirinktiniai priedai

! ISPĖJIMAS! Kadangi su šiuo gaminiu nebuvo bandomi kiti nei „DEWALT“ priedai, juos su šiuo įrankiu naudoti pavojinga. Siekiant sumažinti sužeidimo pavojų, su šiuo gaminiu rekomenduojama naudoti tik „DEWALT“ priedus.

Dėl papildomos informacijos apie tinkamus priedus kreipkitės į savo vietos įgaliotąjį atstovą.

Aplinkosauga



Atskiras atliekų surinkimas. Šiuo simboliu pažymėtų gaminių ir akumuliatorių negalima išmesti kartu su kitomis buitinėmis atliekomis.

Gaminiuose ir akumuliatoriuose yra medžiagų, kurias galima pakartotinai panaudoti arba perdirbti: taip sumažinsite aplinkos taršą ir naujų žaliavų poreikį. Priduokite elektrinius prietaisus ir akumulatorius perdirbti, laikydamiesi vietinių reglamentų. Daugiau informacijos rasite tinklavietėje **www.2helpU.com**.

PUTEKĻU SAVĀKŠANAS SISTĒMA D25304DH

Apsveicam!

Jūs izvēlējāties DEWALT instrumentu. DEWALT ir viens no uzticamākajiem profesionālu elektroinstrumentu lietotāju partneriem, jo tam ir ilggadīga pieredze instrumentu izveidē un novatorismā.

Tehniskie dati

		D25304DH
Kontaktspiediens	N	80
Maks. urbšanas dziļums	mm	180
Maks. urbšanas diametrs	mm	26

Definīcijas. Ieteikumi par drošību

Turpmāk redzamajās definīcijās izskaidrota signālvārdu nopietnības pakāpe. Lūdzu, izlasiet šo rokasgrāmatu un pievērsiet uzmanību šiem apzīmējumiem.



BĪSTAMI! Norāda draudošu bīstamu situāciju, kuras rezultātā, ja to nenovērš, **iestājas nāve vai tiek gūti smagi ievainojumi**.



BRĪDINĀJUMS! Norāda iespējami bīstamu situāciju, kuras rezultātā, ja to nenovērš, **var iestāties nāve vai gūt smagus ievainojumus**.



UZMANĪBU! Norāda iespējami bīstamu situāciju, kuras rezultātā, ja to nenovērš, **var gūt nelielus vai vidēji smagus ievainojumus**.

IEVĒRĪBA! Norāda situāciju, kuras rezultātā **negūst ievainojumus, bet, ja to nenovērš, var radīt materiālos zaudējumus**.



Apzīmē elektriskās strāvas trieciena risku.



Apzīmē ugunsgrēka risku.

Drošības norādījumi



BRĪDINĀJUMS! Vienmēr ievērojiet jūsu valstī spēkā esošos drošības noteikumus, lai mazinātu ugunsgrēka, elektriskās strāvas trieciena un ievainojuma risku.

Pirms instrumenta ekspluatācijas uzmanīgi izlasiet šo rokasgrāmatu. Skatiet arī visu to elektroinstrumentu rokasgrāmatas, ko lietosiet kopā ar šo instrumentu.

SAGLABĀJIET ŠO ROKASGRĀMATU TURPMĀKĀM UZZINĀM

Vispārīgi drošības norādījumi

- Rūpējieties, lai darba zona būtu tīra.**
Nesakārtotā darba zonā un darbagaldos var tikt izraisīti savainojumi.
- Neļaujiet tuvumā atrasties bērniem.**
Neļaujiet bērniem aiztikt instrumentu vai pagarinājuma vadu. Jauniešiem vecumā līdz 16 gadiem jānodrošina darba uzraudzība.

3. Lietojiet piemērotu instrumentu.

Šajā lietošanas rokasgrāmatā ir aprakstīta paredzētā lietošana. Neizmantojiet mazus instrumentus vai pierīces darbiem, kam paredzēti lielas noslodzes instrumenti. Ar pareizi izvēlētu instrumentu tā efektivitātes robežās paveiksiet darbu daudz labāk un drošāk.



BRĪDINĀJUMS! Lietojot jebkuru citu piederumu vai pierīci, kas nav ieteikta šajā lietošanas rokasgrāmatā, vai veicot darbu, kas nav paredzēts šim instrumentam, var gūt ievainojumus.



BRĪDINĀJUMS! Lai mazinātu ievainojumu risku, izlasiet lietošanas rokasgrāmatu.

Papildu īpaši drošības noteikumi putekļu savākšanas sistēmām

- Šī pierīce nav piemērota urbšanas darbiem koksņē, tēraudā vai plastmasā.
- Šī pierīce nav piemērota serdeņa urbšanas darbiem.
- Šī pierīce nav piemērota kalšanas darbiem.
- Lietojiet šo pierīci tikai kopā ar tiem elektroinstrumentiem, ko ieteicis DEWALT. Lai uzzinātu sīkāku informāciju par DEWALT elektroinstrumentiem, kas savietojami ar šo pierīci, sazinieties ar vietējo pārstāvi, skatiet adreses rokasgrāmatas pēdējā vākā vai apmeklējiet www.dewalt.com.
- Nelietojiet instrumentu mitros vai slapjos apstākļos.
- Šo instrumentu nedrīkst lietot kā rotaļlietu. Bērni ir jāuzrauga, ja viņi atrodas instrumenta tuvumā.
- Lietojiet to tikai tā, kā aprakstīts šajā rokasgrāmatā. Izmantojiet tikai ražotāja ieteiktos piederumus.
- Nenosprostojiet ventilatora atveres. Instrumentu nedrīkst darbināt, ja atveres ir nosprostotas; iztīriet no tām matus, auduma šķiedras, putekļus un visu pārējo, kas var kavēt gaisa plūsmu.
- Netuviniet matus, vaļīgu apģērbu, pirkstus un citas ķermeņa daļas ventilatora atverēm un kustīgajām detaļām.
- Nelietojiet instrumentu, lai savāktu uzliesmojošas vai degošas vielas, piemēram, benzīnu, kā arī nestrādājiēt vietās, kur varētu būt šādas vielas.

Atlikušie riski

Lietojot putekļu savākšanas sistēmu, parasti pastāv arī šādi riski:

- ievainojumi, kas radušies, pieskaroties instrumenta rotējošām vai karstajām detaļām.

Lai arī tiek ievēroti attiecīgie drošības norādījumi un tiek uzstādītas drošības ierīces, dažus atlikušos riskus nav iespējams novērst. Tie ir šādi:

- dzirdes pasliktināšanās;
- pirkstu saspiešanas risks, mainot instrumenta piederumus;
- kaitējums veselībai, ko izraisa putekļu ieelpošana, kas rodas, apstrādājot betonu un/vai mūri.

Atzīmes uz putekļu savākšanas sistēmas

Uz instrumenta ir attēlotas šādas piktogrammas:



Pirms ekspluatācijas izlasiet lietošanas rokasgrāmatu.

Datuma koda novietojums

Datuma kods, kurā ir norādīts arī ražošanas gads, ir nodrukāts uz korpusa virsmas tajā vietā, kur instruments saskaras ar putekļu tvertni.

Piemērs.

2017 XX XX
Ražošanas gads

Iepakojuma saturs

Iepakojumā ietilpst:

- 1 Putekļu savākšanas sistēma
- 1 Bezvadu putekļu savākšanas galva / putekļu suka
- 1 Putekļu savākšanas galva / putekļu suka ar vadu
- 1 Instrumenta adapters ar vadu
- 1 Lietošanas rokasgrāmata
- Pārbaudiet, vai transportēšanas laikā nav bojāts instruments, tā detaļas vai piederumi.
- Pirms ekspluatācijas veltiet laiku tam, lai pilnībā izlasītu un izprastu šo rokasgrāmatu.

Apraksts (A.–C., E., G. att.)



BRĪDINĀJUMS! Elektroinstrumentu vai tā daļas nedrīkst pārveidot. Var izraisīt bojājumus vai gūt ievainojumus.

- 1 Putekļu savākšanas sistēma
- 2 Pamatnes atbrīvošanas pogas
- 3 Putekļu savākšanas tvertne
- 4 Putekļu savākšanas tvertnes atbrīvošanas pogas
- 5 Teleskopiskā caurule
- 6 Dziļuma regulēšanas poga
- 7 Garuma regulēšanas poga
- 8 Putekļu savākšanas galva
- 9 Putekļu suka
- 10 Bloķēšanas un atbrīvošanas sliece
- 11 Atbrīvošanas mēlīte
- 12 Perforatora pēda
- 13 Filtrs
- 14 Uzspaužams savienotājs
- 15 Filtra rāmis
- 16 Filtra tīrīšanas mehānisms
- 17 Instrumenta adapters ar vadu
- 18 Balsta gropes

Paredzētā lietošana

Putekļu savākšanas sistēma D25304DH ir paredzēta putekļu savākšanai, veicot profesionālus triecienurbšanas darbus mūrī vai betonā ar elektroinstrumentu, kam uzstādīts urbja uzgalis. Šo sistēmu NEDRĪKST izmantot urbšanai plastmasā, koksņē un metālā. NELIETOJIET ar dobajiem uzgaļiem vai kroņurbjiem.

Šī putekļu savākšanas sistēma paredzēta DEWALT 18 V bezvadu SDS Plus perforatoram DCH283, 54 V bezvadu SDS Plus perforatoriem DCH323, DCH333 un DCH334, kā arī SDS Plus perforatoriem ar vadu D25333 un D25334. Lai uzzinātu sīkāku informāciju par DEWALT elektroinstrumentiem, kas savietojami ar šo pierīci, sazinieties ar vietējo pārstāvi, skatiet adreses rokasgrāmatas pēdējā vākā vai apmeklējiet www.dewalt.com.

NELIETOJIET mitros apstākļos vai viegli uzliesmojošu šķidrumu un gāzu klātbūtnē.

Putekļu savākšanas sistēma ir pierīce, ko piestiprina profesionāliem elektroinstrumentiem.

NEĻAUJIET bērniem aiztikt instrumentu. Ja šo instrumentu ekspluatē nepieredzējuši operatori, viņi ir jāuzrauga.

- **Mazi bērni un nespēcīgas personas.** Šo instrumentu nav paredzēts lietot maziem bērniem vai nespēcīgām personām bez uzraudzības.
- Šo instrumentu nav paredzēts ekspluatēt personām (tostarp bērniem), kam ir ierobežotas fiziskās, sensorās vai psihiskās spējas vai trūkst pieredzes un zināšanu, ja vien tās neuzrauga persona, kas atbild par viņu drošību. Bērņus nedrīkst atstāt bez uzraudzības ar instrumentu.

SALIKŠANA UN REGULĒŠANA



BRĪDINĀJUMS! Lai mazinātu smaga ievainojuma risku, pirms regulēšanas vai pierīču/piederumu uzstādīšanas un noņemšanas izslēdziet instrumentu un atvienojiet to no barošanas avota vai izņemiet akumulatoru. Instrumentam nejausi sākot darboties, var gūt ievainojumus.

Putekļu savākšanas sistēmas piestiprināšana pie bezvadu instrumenta un noņemšana no tā

Tikai DCH283, DCH323, DCH333 un DCH334



BRĪDINĀJUMS! Lai mazinātu ievainojuma risku, instrumentu drīkst darbināt TIKAI TAD, ja tā sānu rokturis ir pareizi uzstādīts un cieši pievilktis. Ja šādi nerīkosieties, sānu rokturis darba laikā var izslīdēt, un rezultātā jūs zaudēsiet kontroli pār instrumentu. Lai maksimāli kontrolētu instrumentu, turiet to abām rokām.

Putekļu savākšanas sistēmas piestiprināšana (A., B. att.)

Šī putekļu savākšanas sistēma paredzēta lietošanai ar bezvadu modeļiem DCH283, DCH323, DCH333 un DCH334.

1. Noņemiet urbja uzgali no perforatora, ja ir uzstādīts.
 2. Pamatnes atbrīvošanas pogām 2 jābūt nospiegtām un nofiksētām atvērtā pozīcijā, lai putekļu savākšanas sistēmu piestiprinātu perforatoram.
 3. Ievietojiet perforatoru putekļu savācējā tā, lai abas balsta gropes 18 perforatora malās sakristu ar putekļu savācēju. Ja perforators ir pareizi ievietots putekļu savācējā, pamatnes atbrīvošanas pogas ar klikšķi nofiksējas vietā.
- PIEZĪME.** Perforatoru nevar iebidīt putekļu savācējā, ja pamatnes atbrīvošanas pogas ir nobloķētā pozīcijā.

4. Pārbaudiet, vai putekļu savācējs ir pareizi uzstādīts uz perforatora:
 - a. uzstādiet putekļu savācēju;
 - b. sāciet urbšanu un pārtrauciet, kad izurbts 6 mm dziļumā;
 - c. paceliet instrumentu un pārbaudiet, vai darbojas putekļu savākšana; virsmai jābūt tīrai no urbšanas atgriezumiem;
 - d. ja putekļu savācējs darbojas pareizi, turpiniet darbu.

Sistēmas noņemšana

Lai noņemtu putekļu savākšanas sistēmu, pavelciet uz leju abas savācēja pamatnes atbrīvošanas pogas un novelciet savākšanas sistēmu nost no sliedēm (B. att.).

Putekļu savākšanas sistēmas piestiprināšana pie instrumenta ar vadu un noņemšana no tā

Tikai D25333 un D25334



BRĪDINĀJUMS! Lai mazinātu ievainojuma risku, instrumentu drīkst darbināt **TIKAI TAD, ja tā sānu rokturis ir pareizi uzstādīts un cieši pievilkts**. Ja šādi nerīkosieties, sānu rokturis darba laikā var izslīdēt, un rezultātā jūs zaudēsiet kontroli pār instrumentu. Lai maksimāli kontrolētu instrumentu, turiet to abām rokām.

Putekļu savākšanas sistēmas piestiprināšana (A., B., G. att.)

Lai putekļu savācēju piestiprinātu modeļiem D25333 un D25334, vispirms jāuzstāda instrumenta adapters ar vadu **17** un putekļu savākšanas galva ar vadu.

1. Noņemiet urbja uzgali no perforatora, ja ir uzstādīts.
2. Uzstādiet putekļu savākšanas galvu ar vadu uz putekļu savācēja.
3. Pamatnes atbrīvošanas pogām **2** jābūt nospiestām un nofiksētām atvērtā pozīcijā, lai putekļu savākšanas sistēmu piestiprinātu perforatoram.
4. Piestipriniet adapteru, iestumjot to gropēs. Adapters ar klikšķi nofiksējas vietā, ja to pareizi uzstāda putekļu savācējam.
5. Ievietojiet perforatoru putekļu savācējā tā, lai abas balsta gropes **18** perforatora malās sakristu ar putekļu savācēju. Ja perforators ir pareizi ievietots putekļu savācējā, pamatnes atbrīvošanas pogas ar klikšķi nofiksējas vietā.
PIEZĪME. Perforatoru nevar iebīdīt putekļu savācējā, ja pamatnes atbrīvošanas pogas ir nobloķētā pozīcijā.
6. Pārbaudiet, vai putekļu savācējs ir pareizi uzstādīts uz perforatora:
 - a. uzstādiet putekļu savācēju;
 - b. sāciet urbšanu un pārtrauciet, kad izurbts 6 mm dziļumā;
 - c. paceliet instrumentu un pārbaudiet, vai darbojas putekļu savākšana; virsmai jābūt tīrai no urbšanas atgriezumiem;
 - d. ja putekļu savācējs darbojas pareizi, turpiniet darbu.

Sistēmas noņemšana

Lai noņemtu putekļu savākšanas sistēmu, pavelciet uz leju abas savācēja pamatnes atbrīvošanas pogas un novelciet savākšanas sistēmu nost no sliedēm (B. att.).

EKSPLUATĀCIJA



BRĪDINĀJUMS! Lai mazinātu smaga ievainojuma risku, pirms regulēšanas vai pierīču/piederumu uzstādīšanas un noņemšanas izslēdziet instrumentu un atvienojiet to no barošanas avota vai izņemiet akumulatoru. Instrumentam nejausi sākot darboties, var gūt ievainojumus.



BRĪDINĀJUMS! Vienmēr ievērojiet šos drošības norādījumus un spēkā esošos normatīvos aktus.



BRĪDINĀJUMS! Eksploatējiet instrumentu tā, kā norādīts tā lietošanas rokasgrāmatā.

Pareizs roku novietojums (F. att.)



BRĪDINĀJUMS! Lai mazinātu smaga ievainojuma risku, **VIENMĒR** turiet rokas pareizi, kā norādīts.



BRĪDINĀJUMS! Lai mazinātu smaga ievainojuma risku, **VIENMĒR** saglabājiet ciešu tvērienu, lai būtu gatavs negaidītai reakcijai.

Pareizs roku novietojums paredz turēt vienu roku uz perforatora galvenā roktura, bet otru — uz sānu roktura. Sānu rokturim jābūt piestiprinātam, lai instrumentu lietotu pareizi.

Ieslēgšana un izslēgšana

Putekļu savākšanas sistēma automātiski sāk darboties, tiklīdz ieslēdz perforatoru.

Filtra tīrīšanas mehānisms

Filtra tīrīšanas mehānisms izmanto perforatora motoru, lai spiestu gaisu caur HEPA filtru. Norādījumus par pareizu lietošanu sk. sadaļā **Putekļu savācēja iztukšošana**.

Urbšanas dziļuma uzstādīšana (A. att.)

Nospiediet dziļuma regulēšanas pogu **6**, kas atrodas bīdņa priekšpusē, un bīdiet to līdz vajadzīgajam urbšanas dziļumam. Atlaidiet pogu.

Urbšanas garuma regulēšana (A. att.)

1. Ievietojiet piemērotu urbja uzgali.
2. Turiet putekļu savākšanas galvu **8** pret sienu.
3. Piespiediet instrumentu, lai urbja uzgalis pieskartos virsmai.
4. Nospiediet garuma regulēšanas pogu **7**, kas atrodas aizmugurējā stieņa augšpusē, un bīdiet to līdz vajadzīgajam garumam. Atlaidiet pogu.
5. Uzmanīgi noņemiet instrumentu no sienas, raugoties, lai atspertais mehānisms netiktu atlaists vaļā.

Putekļu savācēja iztukšošana (A., D., E. att.)



BRĪDINĀJUMS! Veicot šo darbu, valkājiet atzītus acu aizsargus un putekļu masku.

Putekļu savākšanas tvertne **3** jāiztukšo, tiklīdz tā ir tukša vai ievērojami mazinājusies darba efektivitāte.

1. Nospiediet putekļu savākšanas tvertnes atbrīvošanas pogas **4** un atvelciet putekļu savākšanas tvertni no putekļu savākšanas sistēmas. Tiklīdz atbrīvošanas mēlīte ir atvienota no putekļu savākšanas sistēmas, tiek atvienots arī augšējais savienojums, lai putekļu savākšanas tvertni var pilnībā atvienot.

- Iztukšojiet putekļu savākšanas tvertni **3** virs piemērotas atkritumu tvertnes. Paceliet atbrīvošanas mēlīti **11**, lai atbrīvotu putekļu savākšanas tvertni un atvienotu no vāciņa. Viegli pasitiet pa putekļu savākšanas tvertni, lai iztīrītu arī tos putekļus, kas nonākuši filtrā. Tiklīdz putekļu tvertne un vāciņš ir tukši, uzstādiet tos atpakaļ un cieši nofiksējiet atbrīvošanas mēlīti **11**. Sk. E. attēlu.
- Lai putekļu savākšanas tvertni piestiprinātu pie putekļu savākšanas sistēmas, vispirms ievietojiet augšējā savienojuma noapaļoto profilu putekļu savākšanas sistēmas padziļinājumā. Pagrieziet putekļu savākšanas tvertni uz leju, lai atbrīvošanas pogas ar klikšķi tiek nofiksētas vietā. Sk. D. attēlu.
- Kad putekļu savākšanas tvertne ir pareizi uzstādīta, nospiediet filtra tīrīšanas mehānismu **16** un nospiediet instrumenta mēlīti. Ļaujiet sistēmai darboties 5 minūtes, tad atlaidiet mēlīti. Tā jārikojas ikreiz, kad ir iztukšota putekļu savākšanas tvertne.

APKOPE

Šī DEWALT putekļu savākšanas sistēma ir paredzēta ilglaicīgam darbam ar mazāko iespējamo apkopi. Nepārtraukti nevainojama darbība ir atkarīga no pareizas apkopes un regulāras tīrīšanas.

 **BRĪDINĀJUMS!** *Lai mazinātu smaga ievainojuma risku, pirms regulēšanas vai pierīču/piederumu uzstādīšanas un noņemšanas izslēdziet instrumentu un atvienojiet to no barošanas avota vai izņemiet akumulatoru. Instrumentam nejausi sākot darboties, var gūt ievainojumus.*

 **BRĪDINĀJUMS!** *Izmantojiet tikai DEWALT rezerves daļas.*

Putekļu savākšanas tvertnes filtra elementa nomaiņa (D., E. att.)

 **BRĪDINĀJUMS!** *Veicot šo darbu, valkājiet atzītus acu aizsargus un putekļu masku.*

PIEZĪME. Filtrs jānomaina ik pēc 350 lietošanas cikliem.

- Nospiediet putekļu savākšanas tvertnes atbrīvošanas pogas **4** un atvelciet putekļu savākšanas tvertni no putekļu savākšanas sistēmas. Tiklīdz atbrīvošanas mēlīte ir atvienota no putekļu savākšanas sistēmas, tiek atvienots arī augšējais savienojums, lai putekļu savākšanas tvertni var pilnībā atvienot.
- Nomainiet putekļu savākšanas tvertnes **3** filtra elementu pret jaunu.
- No jauna piestipriniet putekļu savākšanas tvertni pie putekļu savākšanas sistēmas, vispirms ievietojiet augšējā savienojuma noapaļoto profilu putekļu savākšanas sistēmas padziļinājumā. Pagrieziet putekļu savākšanas tvertni uz leju, lai atbrīvošanas pogas ar klikšķi tiek nofiksētas vietā.

Putekļu sukas nomaiņšana (G. att.)

 **BRĪDINĀJUMS!** *Veicot šo darbu, valkājiet atzītus acu aizsargus un putekļu masku.*

Ekspluatācijas laikā putekļu suka nolietojas un ir jānomaina pret jaunu vienlaicīgi ar filtru.

- Nospiediet uzspraužamo savienotāju **14** un izvelciet putekļu savākšanas galvu **8** no tās turētāja.
- Ievietojiet turētājā jaunu putekļu savākšanas galvu. Centrēšanas tapa iegulst putekļu sukas atvērta galā un nofiksē to vietā.



Tīrīšana

 **BRĪDINĀJUMS!** *Veicot šo darbu, valkājiet atzītus acu aizsargus un putekļu masku.*

 **BRĪDINĀJUMS!** *Ar sausu gaisu no galvenā korpusa izpūstiet netīrumus un putekļus ikreiz, kad pamanāt tos uzkrājamies gaisa atverēs, kā arī visapkārt tām. Veicot šo darbu, valkājiet atzītus acu aizsargus un putekļu masku.*

 **BRĪDINĀJUMS!** *Instrumenta detaļu tīrīšanai, kas nav no metāla, nedrīkst izmantot šķīdinātājus vai citas asas ķīmiskas vielas. Šīs ķīmiskās vielas var sabojāt šo detaļu materiālu. Lietojiet tikai ziepjūdeni samitrinātu lupatiņu. Nekādā gadījumā nepieļaujiet, lai instrumentā iekļūst šķidrums; instrumentu nedrīkst iegremdēt šķidrumā.*

Putekļu savācēja tīrīšana

 **BRĪDINĀJUMS!** *Putekļu savācēja vai filtra tīrīšanai neizmantojiet suku.*

Intensīvas lietošanas gaitā putekļu savācējā uzkrājas putekļi. Sk. sadaļu **Putekļu savācēja iztukšošana** nodaļā **Ekspluatācija**.

Piederumi

 **BRĪDINĀJUMS!** *Tā kā citi piederumi, kurus DEWALT nav ieteicis un nepiedāvā, nav pārbaudīti lietošanai ar šo instrumentu, var rasties bīstami apstākļi, ja tos lietosiet. Lai mazinātu ievainojuma risku, šim instrumentam lietojiet tikai DEWALT ieteiktos piederumus.*

Sīkāku informāciju par attiecīgiem piederumiem jautājiet izplatītājam.

Vides aizsardzība



Dalīta atkritumu savākšana. Izstrādājumus un akumulatorus ar šo apzīmējumu nedrīkst izmest kopā ar parastiem sadzīves atkritumiem.

 Izstrādājumu un akumulatoru sastāvā ir materiāli, ko var atgūt vai otrreizēji pārstrādāt, samazinot pieprasījumu pēc izejvielām. Nododiet otrreizējai pārstrādei elektriskos izstrādājumus un akumulatorus saskaņā ar vietējiem noteikumiem. Sīkāka informācija ir pieejama vietnē www.2helpU.com.

СИСТЕМА УДАЛЕНИЯ ПЫЛИ

D25304DH

Поздравляем!

Вы приобрели инструмент DEWALT. Многолетний опыт, тщательная разработка изделий и инновации делают компанию DEWALT одним из самых надежных партнеров для пользователей профессионального электроинструмента.

Технические характеристики

		D25304DH
Контактное давление	N	80
Макс. глубина сверления	мм	180
Макс. диаметр сверления	мм	26

Обозначения: правила техники безопасности

Ниже описывается уровень опасности, обозначаемый каждым из предупреждений. Прочитайте руководство и обратите внимание на данные символы.



ОПАСНО! Обозначает опасную ситуацию, которая неизбежно приведет к **серьезной травме** или смертельному исходу в случае несоблюдения соответствующих мер безопасности.



ОСТОРОЖНО! Указывает на потенциально опасную ситуацию, которая, в случае несоблюдения соответствующих мер безопасности, **может** привести к **серьезной травме или смертельному исходу**.



ВНИМАНИЕ! Указывает на потенциально опасную ситуацию, которая, в случае несоблюдения соответствующих мер безопасности, **может** стать причиной **травм средней или легкой степени тяжести**.

ПРИМЕЧАНИЕ. Указывает на практики, **использование которых не связано с получением травмы, но если ими пренебречь, могут** привести к **порче имущества**.



Указывает на риск поражения электрическим током.



Указывает на риск возгорания.

Правила техники безопасности



ОСТОРОЖНО! Обязательно соблюдайте действующие национальные правила техники безопасности для сведения к минимуму опасности пожара, поражения электрическим током и прочих травм.

Прежде чем приступить к работе с этим приспособлением, внимательно прочтите настоящее руководство.

Также обратитесь к руководству по эксплуатации электроинструмента, с которым используется это приспособление.

СОХРАНИТЕ НАСТОЯЩЕЕ РУКОВОДСТВО ДЛЯ ИСПОЛЬЗОВАНИЯ В БУДУЩЕМ

Общие правила техники безопасности

- 1. Содержите рабочее место в чистоте.**
Загромождение рабочей зоны и верстака может стать причиной несчастного случая.
- 2. Не подпускайте близко детей.**
Не подпускайте детей к инструменту или удлинителю. Для детей младше 16 лет необходим надзор.
- 3. Правильно подбирайте инструмент.**
Далее в руководстве приводятся виды работ, для которых предназначен данный инструмент. Маломощный инструмент или приспособление нельзя использовать для тяжелых работ. Правильно подобранный электроинструмент выполнит работу более эффективно и безопасно при стандартной нагрузке.



ОСТОРОЖНО! Применение любых принадлежностей и приспособлений, а также выполнение любых операций помимо тех, которые рекомендованы данным руководством, может привести к травме.



ОСТОРОЖНО! Во избежание риска получения травм ознакомьтесь с инструкцией.

Дополнительные специфичные правила техники безопасности для систем удаления пыли

- Не используйте сверла для дерева, стали и пластмассы.
- Не используйте насадку для колонкового бурения.
- Не используйте насадку для выдалбливания.
- Используйте только рекомендованные DEWALT электроинструменты с этой насадкой. За дополнительной информацией об электроинструментах DEWALT, совместимых с данной насадкой, обратитесь к своему продавцу, по адресам на обратной стороне данного руководства или посетите www.dewalt.com.
- Не используйте инструмент в условиях повышенной влажности.
- Не разрешайте детям играть с устройством. При работе рядом с детьми необходимо особое внимание.
- Используйте устройство так, как описано в данном руководстве. Используйте только рекомендованные производителем насадки.
- Не вставляйте никакие предметы в отверстия устройства. Не пользуйтесь устройством с закрытыми вентиляционными отверстиями, следите за тем, чтобы в них не скапливалась пыль, ворс, волосы или что-то еще, что может помешать прохождению воздушного потока.

- Следите за тем, чтобы свободная одежда, пальцы и другие части тела не попадали в отверстия или движущиеся части устройства.
- Не используйте устройство для сбора легковоспламеняющихся или взрывоопасных жидкостей, таких как бензин и не используйте в местах, где есть такие жидкости.

Остаточные риски

При использовании системы удаления пыли присутствуют следующие риски:

- травмы в результате контакта с вращающимися или горячими деталями инструмента.

Несмотря на соблюдение соответствующих инструкций по технике безопасности и использование предохранительных устройств, некоторые остаточные риски невозможно полностью исключить. А именно:

- ухудшение слуха;
- риск защемления пальцев при смене принадлежности;
- угроза здоровью в следствии вдыхания пыли, которая образуется при работе с бетоном и/или кирпичной кладкой.

Пометки на системе удаления пыли

На инструмент нанесены следующие обозначения:



Перед началом работы прочтите руководство по эксплуатации.

Расположение кода даты

Код даты, в котором также указывается год производства, отпечатан на поверхности корпуса, которая образует соединительный элемент между инструментом и пылесборником.

Пример:

2017 XX XX
Год изготовления

Комплектация поставки

В комплектацию входит:

- 1 Система удаления пыли
 - 1 Головка пылеуловителя/щетка для беспроводной работы
 - 1 Головка пылеуловителя/щетка для работы с проводом
 - 1 Адаптер для проводных инструментов
 - 1 Руководство по эксплуатации
- Проверьте на наличие повреждений инструмента, его деталей или дополнительных принадлежностей, которые могли возникнуть во время транспортировки.
 - Перед эксплуатацией внимательно прочтите данное руководство.

Описание (рис. А–С, Е, G)



ОСТОРОЖНО! Никогда не вносите изменения в конструкцию электроинструмента или какой-либо его части. Это может привести к повреждению или травме.

- 1 Система удаления пыли
- 2 Кнопки фиксаторов основания
- 3 Пылесборник
- 4 Кнопки фиксаторов пылесборника
- 5 Телескоп
- 6 Кнопка регулировки глубины
- 7 Кнопка регулировки длины
- 8 Головка пылеуловителя
- 9 Щетка
- 10 Фиксатор блокировки и освобождения
- 11 Защелка
- 12 Основание перфоратор
- 13 Фильтр
- 14 Кнопка фиксатора
- 15 Рама фильтра
- 16 Механизм очистки фильтра
- 17 Адаптер для проводных инструментов
- 18 Опорные канавки

Сфера применения

Система удаления пыли D25304DH разработана для удаления пыли во время профессионального ударного сверления кирпичной кладки или бетона, когда на инструмент установлены твердые сверла. Запрещается использовать для сверления пластика, дерева и металла. ЗАПРЕЩАЕТСЯ использовать с полыми сверлами и для колонкового бурения.

Система удаления пыли подходит для следующих инструментов DEWALT: 18 В аккумуляторный перфоратор SDS Plus DCH283, 54 В аккумуляторный перфоратор SDS Plus DCH323, DCH333 и DCH334, а также сетевые перфораторы SDS Plus D25333 и D25334. За дополнительной информацией об электроинструментах DEWALT, совместимых с данной насадкой, обратитесь к своему продавцу, по адресам на обратной стороне данного руководства или посетите www.dewalt.com.

НЕ используйте этот инструмент в условиях повышенной влажности или поблизости от легковоспламеняющихся жидкостей или газов.

Система удаления пыли представляет собой принадлежность для использования с другим профессиональным электроинструментом.

НЕ допускайте детей к инструменту. Использование инструмента неопытными пользователями должно происходить под контролем опытного коллеги.

- **Малолетние дети и люди с ограниченными физическими возможностями.** Это устройство не предназначено для использования малолетними детьми или людьми с ограниченными физическими возможностями кроме как под контролем лица, отвечающего за их безопасность.
- Данный инструмент не предназначен для использования лицами (включая детей) с ограниченными физическими, психическими и умственными возможностями,

не имеющими опыта, знаний или навыков работы с ним, если они не находятся под наблюдением лица, ответственного за их безопасность. Никогда не оставляйте детей без присмотра с этим инструментом.

УСТАНОВКА И РЕГУЛИРОВКА

 **ОСТОРОЖНО!** Чтобы снизить риск получения серьезной травмы, необходимо выключить инструмент и отсоединить батарею или источник питания, прежде чем выполнять какую-либо регулировку либо удалять/устанавливать какие-либо дополнительные приспособления. Случайный запуск может привести к травме.

Установка и снятие системы удаления пыли с/на аккумуляторный инструмент

Только DCH283, DCH323, DCH333 и DCH334

 **ОСТОРОЖНО!** Во избежание травмы, необходимо ВСЕГДА проверять надежность установки и затяжки боковой рукоятки. Невыполнение этого требования может привести к соскальзыванию боковой рукоятки во время работы инструмента и к потере управления. Чтобы обеспечить максимальный контроль над инструментом, удерживайте его обеими руками.

Установка системы удаления пыли (рис. А, В)

Система удаления пыли готова к эксплуатации с инструментами DCH283, DCH323, DCH333 и DCH334.

1. Если на перфоратор установлено сверло, снимите его.
2. Перед тем как установить систему удаления пыли на перфоратор убедитесь, что кнопки фиксаторов основания **2** нажаты и заблокированы в открытом положении.
3. Установите перфоратор в пылеуловитель таким образом, чтобы обе опорные канавки **18** были совмещены с выступами на пылеуловителе с обеих сторон. При правильной установке перфоратора на пылеуловитель кнопки фиксаторов основания защелкнутся.
ПРИМЕЧАНИЕ. Установить перфоратор на пылеуловитель с заблокированными кнопками фиксаторов основания невозможно.
4. Проверьте надежность крепления пылеуловителя и перфоратора:
 - a. Установите пылеуловитель.
 - b. Начните сверление и остановитесь через 6 мм.
 - c. Поднимите инструмент и убедитесь, что пылеуловитель работает. На поверхности не должно быть никакого мусора.
 - d. Если пылеуловитель работает надлежащим образом, продолжайте работу.

Снятие системы

Для снятия системы удаления пыли потяните кнопки фиксаторов основания вниз, чтобы снять систему удаления пыли с направляющих. (Рис. В).

Установка и снятие системы удаления пыли с/на инструмент, работающий от сети

Только D25333 и D25334

 **ОСТОРОЖНО!** Во избежание травмы, необходимо ВСЕГДА проверять надежность установки и затяжки боковой рукоятки. Невыполнение этого требования может привести к соскальзыванию боковой рукоятки во время работы инструмента и к потере управления. Чтобы обеспечить максимальный контроль над инструментом, удерживайте его обеими руками.

Установка системы удаления пыли (рис. А, В, G)

Перед тем как установить пылеуловитель на инструменты D25333 и D25334, сперва необходимо установить адаптер для проводных инструментов **17**, а также проводную головку пылеуловителя.

1. Если на перфоратор установлено сверло, снимите его.
2. Установите проводную головку пылеуловителя на пылеуловитель.
3. Перед тем как снять систему удаления пыли с перфоратора убедитесь, что кнопки фиксаторов основания **2** нажаты и разблокированы.
4. Установите адаптер, сместив его вперед вдоль канавок. При правильной установке инструмента на пылеуловителе раздастся щелчок.
5. Установите перфоратор в пылеуловитель таким образом, чтобы обе опорные канавки **18** были совмещены с выступами на пылеуловителе с обеих сторон. При правильной установке перфоратора на пылеуловитель кнопки фиксаторов основания защелкнутся.
ПРИМЕЧАНИЕ. Установить перфоратор на пылеуловитель с заблокированными кнопками фиксаторов основания невозможно.
6. Проверьте надежность крепления пылеуловителя и перфоратора.
 - a. Установите пылеуловитель.
 - b. Начните сверление и остановитесь через 6 мм.
 - c. Поднимите инструмент и убедитесь, что пылеуловитель работает. На поверхности не должно быть никакого мусора.
 - d. Если пылеуловитель работает надлежащим образом, продолжайте работу.

Снятие системы

Для снятия системы удаления пыли потяните кнопки фиксаторов основания вниз, чтобы снять систему удаления пыли с направляющих. (Рис. В).

ЭКСПЛУАТАЦИЯ

 **ОСТОРОЖНО!** Чтобы снизить риск получения серьезной травмы, необходимо выключить инструмент и отсоединить батарею или источник питания, прежде чем выполнять какую-либо регулировку либо удалять/устанавливать какие-либо дополнительные приспособления. Случайный запуск может привести к травме.

 **ОСТОРОЖНО!** Всегда соблюдайте правила техники безопасности и применимые законы.

 **ОСТОРОЖНО!** Всегда читайте руководство по эксплуатации и используйте инструмент в соответствии с ним.

Правильное положение рук (рис. F)

 **ОСТОРОЖНО!** Во избежании риска получения серьезных травм **ВСЕГДА** используйте правильное положение рук как показано на рисунке.

 **ОСТОРОЖНО!** Во избежании риска получения серьезных травм **ВСЕГДА** крепко держите инструмент, предупреждая внезапную резкую отдачу.

При правильном расположении рук одна рука находится на основной рукоятке, а другая на боковой рукоятке. Для правильной эксплуатации должна быть установлена боковая рукоятка.

Включение и выключение

Система удаления пыли запускается автоматически при включении перфоратора.

Механизм очистки фильтра

Механизм очистки фильтра использует мотор перфоратора для принудительной прогонки воздуха через фильтр HEPA. См. инструкции по эксплуатации в разделе **Опорожнение пылесборника**.

Регулировка глубины сверления (рис. A)

Нажмите на кнопку регулировки глубины **6** на передней части ползунка, чтобы установить необходимую глубину сверления. Отпустите кнопку.

Регулировка длины сверла (рис. A)

1. Вставьте соответствующую насадку.
2. Прижмите головку пылеуловителя **8** к стене.
3. Прижмите инструмент к стене таким образом, чтобы сверло прикоснулось к стене.
4. Нажмите на кнопку регулировки длины **7** на верхней задней части ползунка и установите необходимую длину. Отпустите кнопку.
5. Осторожно снимите инструмент со стенки и следите за тем, чтобы пружинный механизм не был высвобожден.

Опорожнение пылесборника (рис. A, D, E)

 **ОСТОРОЖНО!** Надевайте защитные наушники и противопылевую маску при выполнении этих работ.

Пылесборник **3** необходимо опорожнять, когда производительность инструмента падает или пылесборник заполнен.

1. Нажмите на кнопки фиксатора пылесборника **4** и снимите его с системы удаления пыли. Как только механизм замка выйдет из фиксаторов системы удаления пыли, верхнюю часть можно будет снять и полностью опорожнить пылесборник.
2. Чтобы опорожнить пылесборник **3**, высыпьте его содержимое в подходящий контейнер. Поднимите защелку **11**, чтобы открыть пылесборник, сняв крышку с емкости. Слегка постучите по пылесборнику, чтобы стряхнуть пыль с фильтра. Прочистив крышку фильтра и емкость, скрепите их, убедившись, что защелка **11** зафиксирована. См. рисунок E.
3. Для установки пылесборника на систему удаления пыли вставьте верхнюю часть с круглым профилем в углубление системы удаления пыли. Поверните пылесборник вниз таким образом, чтобы кнопки фиксаторов защелкнулись в исходном положении. См. рисунок D.
4. Установив пылесборник на свое место, нажмите на механизм очистки фильтра **16**, затем нажмите на курковый выключатель. Позвольте инструменту проработать 5 секунд, затем отпустите курковый выключатель. Данное действие необходимо к выполнению после каждого опорожнения пылесборника.

ТЕХНИЧЕСКОЕ ОБСЛУЖИВАНИЕ

Система удаления пыли DeWALT имеет длительный срок эксплуатации и требует минимальных затрат на техобслуживание. Для длительной безотказной работы необходимо обеспечить правильный уход и регулярную очистку.

 **ОСТОРОЖНО!** Чтобы снизить риск получения серьезной травмы, необходимо выключить инструмент и отсоединить батарею или источник питания, прежде чем выполнять какую-либо регулировку либо удалять/устанавливать какие-либо дополнительные приспособления. Случайный запуск может привести к травме.

 **ОСТОРОЖНО!** Используйте только запасные части DeWALT.

Замена элемента фильтра пылесборника (рис. D, E)

 **ОСТОРОЖНО!** Надевайте защитные наушники и противопылевую маску при выполнении этих работ.

ПРИМЕЧАНИЕ. Фильтр необходимо заменять каждые 350 циклов использования.

1. Нажмите на кнопки фиксатора пылесборника **4** и снимите его с системы удаления пыли. Как только механизм замка выйдет из фиксаторов системы удаления пыли, верхнюю часть можно будет снять и полностью опорожнить пылесборник.
2. Утилизируйте пылесборник **3**, замените блок фильтра на новый.
3. Для установки пылесборника на систему удаления пыли вставьте верхнюю часть с круглым профилем в углубление системы удаления пыли. Поверните пылесборник вниз таким образом, чтобы кнопки фиксаторов защелкнулись в исходном положении.

Замена щетки (рис. G)

 **ОСТОРОЖНО!** Надевайте защитные наушники и противопылевую маску при выполнении этих работ.

Во время эксплуатации щетка будет изнашиваться и со временем потребует замены, как и фильтр.

1. Нажмите на кнопку фиксатора **14**, затем извлеките головку пылеуловителя **8** из держателя головки.
2. Вставьте новую головку пылеуловителя в держатель головки. Центровочный выступ пройдет в короткую часть щетки и закрепит ее на своем месте.



Чистка

 **ОСТОРОЖНО!** Надевайте защитные наушники и противопылевую маску при выполнении этих работ.

 **ОСТОРОЖНО!** Удаляйте загрязнения и пыль с корпуса инструмента, продувая его сухим воздухом, поскольку грязь собирается внутри корпуса и вокруг вентиляционных отверстий. Надевайте защитные наушники и противопылевую маску при выполнении этих работ.

 **ОСТОРОЖНО!** Никогда не пользуйтесь растворителями или другими сильнодействующими химическими веществами для чистки неметаллических частей инструмента. Эти химикаты могут повредить структуру материала, используемого для производства таких деталей. Используйте ткань, смоченную в мягком мыльном растворе. Не допускайте попадания жидкости внутрь инструмента; никогда не погружайте никакие из деталей инструмента в жидкость.

Очистка пылесборника

 **ОСТОРОЖНО!** Не используйте щетку для чистки фильтра пылесборника.

При интенсивном использовании пылесборник забивается пылью. См. раздел **Опорожнение пылесборника** в главе **Эксплуатация**.

Дополнительные принадлежности

 **ОСТОРОЖНО!** В связи с тем, что дополнительные приспособления других производителей, кроме DEWALT, не проходили проверку на совместимость с данным изделием, их использование может представлять опасность. Во избежание травм, с данным инструментом следует использовать только дополнительные принадлежности, рекомендованные DEWALT.

Проконсультируйтесь со своим продавцом для получения дополнительной информации.

Защита окружающей среды



Отдельная утилизация. Изделия и аккумуляторные батареи с данным символом на маркировке запрещается утилизировать с обычными бытовыми отходами.

Изделия и аккумуляторные батареи содержат материалы, которые могут быть извлечены или переработаны, снижая потребность в исходном сырье. Пожалуйста, утилизируйте электрические изделия и аккумуляторные батареи в соответствии с местными нормами. Дополнительная информация доступна по адресу www.2helpU.com.

EST	Tallmac Tehnika OÜ Liimi 4/2 10621 Tallinn	(+372) 6563683 remont@tallmac.ee www.tallmac.ee
	Tallmac Tehnika OÜ Riia 130 B/1 TARTU 50411	(+372) 6668510 tartu@tallmac.ee www.tallmac.ee
	Stokker AS Peterburi tee 44 11415 Tallinn	(+372) 6201111 stokker@stokker.com www.stokker.com
LV	LIC GOTUS SIA Ulbrokas Str. 1021 Riga	(+371) 67556949 info@licgotus.lv www.licgotus.lv
	Stokker SIA Krasta iela 42 LV1003 Riga	(+371) 27354354 krasta.riga@stokker.com www.stokker.com
	Visico Fastening Systems SIA Mazā Rāmavas iela 2 1076 Valdlauci, Riga	(+371) 67 452 453 (+371) 67 452 454 info@visico.eu www.visico.eu
LT	ELREMTA MASTERMANN UAB NAGLIO STR 4C 52367 Kaunas	(+370) 69840004 servisas@elmast.lt www.elremta.lt
	Stokker UAB Islandijos pl.5 LT-49179 Kaunas	(+370) 650 05730 kaunas@stokker.com www.stokker.com

Rohkem infot lähima hoolduspartneri kohta leiate siit:
www.2helpu.com

Informāciju par tuvāko servisa pārstāvi skatiet tīmekļa vietnē:
www.2helpu.com

Informāciju apie artimiausias remonto dirbtuves rasite tinklalapyje:
www.2helpu.com

DEWALT®

Garantija

DeWALT užtikrina, kad gaminio, kuris pristatomas vartotojui, medžiagos ir (arba) jo surinkimas yra kokybiškas. Garantija yra priedas prie privačių vartotojų teisių ir jų nekėičia. Garantija galioja visose Europos Bendrijos valstybėse narėse ir Europos laisvosios prekybos zonoje.

Jei DeWALT gaminy suliūžta dėl nekokybiškų medžiagų ir (arba) surinkimo, arba, jei jis neatitinka techninių reikalavimų, 12 mėnesių laikotarpiu nuo jo įsigijimo DeWALT sutaisys arba pakeis gaminį.

Garantija netaikoma, jei gedimas atsiranda dėl:

- normalaus susidėvėjimo;
- netinkamo įrankio eksploatavimo ar techninės priežiūros;
- jei variklis buvo perkrautas;
- jei gaminy suggedo dėl neįprastų dalelių, medžiagų ar nelaimingo atsitikimo;
- netinkamo maitinimo.

Garantija netaikoma, jei gaminį remontavo arba išmontavo DeWALT neįgaliosios technikas.

Garantijai pasinaudoti gaminį, užpildytą garantinę kortelę ir pirkimo įrodymą (čekį) reikia pristatyti pardavėjui arba tiesiogiai įgaliotoms remonto dirbtuvėms ne vėliau kaip per du mėnesius nuo gedimo nustatymo.

Informaciją apie artimiausias DeWALT remonto dirbtuves rasite tinklalapyje www.2helpu.com.

Garantinis talonas:

Įrankio modelis/katalogo numeris

Serijinis numeris/datos kodas

Vartotojas

Pardavėjas

Data

Garantii

DeWALT garanteerib, et toode on kliendile tarnimisel vaba materjali ja/või koostamise vigadest. Garantii lisandub erakliendi seaduslikele õigustele ning ei mõjuta neid. Garantii kehtib kõigi Euroopa Ühenduse liikmesriikide territooriumitel ja Euroopa vabakaubanduspiirkonnas.

Kui 12 kuu jooksul ostmisest esineb mõnel DeWALT tootel rike materjali ja/või koostamise vea tõttu või see on spetsifikatsiooni suhtes defektne, parandab või vahetab DeWALT toote kliendi jaoks minimaalse vaevaga.

Garantii ei kehti, kui vea põhjuseks on:

- Normaalne kulumine
- Tööriista väärkohtlemine või halb hooldamine
- Mootori ülekoormamine
- Kui toodet on kahjustanud võõrasakesed, materjal või õnnetus
- Vale toitepinge

Garantii ei kehti, kui toodet on remontinud või demonteerinud DeWALT volituseta isik.

Garantii kasutamiseks tuleb toode, täidetud garantiikaart ja ostutõend (t ekk) viia müüjale või otse volitatud teenindajale hiljemalt kaks kuud peale vea avastamist.

Teavet lähima DeWALT teenindaja kohta leiata veebisaidilt: www.2helpu.com.

Garantiitalong:

Tööriista mudel/kataloogi number

Seerianumber/kuupäeva kood

Klient

Müüja

Kuupäev

DEWALT®

РУССКИЙ ЯЗЫК

Гарантия

DEWALT гарантирует, что данное изделие в момент поставки потребителю не содержит каких-либо дефектов материалов или сборки. Данная гарантия дополняет законные права частного потребителя и не затрагивает их каким-либо образом. Настоящая гарантия действует на территориях стран-членов Европейского Союза и в Европейской зоне свободной торговли.

Если в течение 12 месяцев с даты приобретения произошла поломка изделия DEWALT из-за некачественных материалов и/или сборки, либо изделие является дефектным в соответствии с техническими требованиями, то DEWALT отремонтирует или заменит изделие с минимальным беспокоейством для потребителя.

Гарантия не действительна, если поломка произошла вследствие:

- Нормального износа
- Неправильного использования или плохого обслуживания
- Перегрузки двигателя
- Если изделие повреждено посторонними частями, материалом или вследствие аварии
- Использования ненадлежащего источника питания

Гарантия не действительна, если изделие подвергалось ремонту или разборке лицом, не уполномоченным DEWALT.

Для того, чтобы воспользоваться гарантией необходимо предоставить: изделие, заполненную Гарантийную карту и доказательство покупки (приемки) дилеру или непосредственно уполномоченному агенту по обслуживанию не позднее двух месяцев с момента обнаружения поломки.

Информацию о ближайшем агенте по обслуживанию DEWALT можно найти на странице в Интернете: www.2helpu.com.

Гарантийный талон:

Модель инструмента / Номер по каталогу

Серийный номер / Код даты

Потребитель

Дилер

Дата

DEWALT®

LATVIĒŠU

Garantija

DEWALT garantē, ka produktam, to piegādājot klientam, nav materiālu un/vai montāžas defektu. Garantija ir papildus pilnāti Klientu juridiskajām tiesībām un tās neietekmē. Garantija ir spēkā visās Eiropas Kopienas dalībvalstīs un Eiropas Brīvās tirdzniecības zonā.

Jā DEWALT produkts saūst materiālu un/vai montāžas trūkumu dēļ vai ja tam ir trūkumi sašķatā ar tehnisko specifikāciju, DEWALT 12 mēnešu laikā no rīķšanas datuma veiks remontu vai produkta nomaiņu, cenšoties klientam radīt iespejāmi mazāk grūtbu.

Garantija nav spēkā, ja bojājums ir radies šāda iemesla dēļ:

- Normāls nolūlums
- Ieģoes nepareiza lietošana vai slikta uzturēšana
- Ja motors darbināts ar pārsliodzi
- Ja produkta bojājumu radījuši svešķermeņi, cits materiāls vai tas bojāts avārijas rezultātā
- Nepareiza strāvas padeve

Garantija nav spēkā, ja produktam remontu vai arkorī veikusi persona, kam šādam nolūkam nav DEWALT atļaujas.

Lai izmantotu garantijas tiesības, produkts ar aizpildītu garantijas talonu un rīķuma apliecinājumu (šeku) ir jānogādā rādīdevējam vai tieši pilnvarotajam arkores pārstāvim vēlākais divus mēnešus pēc trūkuma konstatēšanas.

Informāciju par tuvāko DEWALT servisa pārstāvi meklējiet mājas lapā: www.2helpu.com.

Garantijas talons:

Ieģoes modelis/Kataloga numurs

Serijas numurs/Datuma kods

Klients

Pārdēvējs

Datums