

 **BLACK &
DECKER®**

www.blackanddecker.com

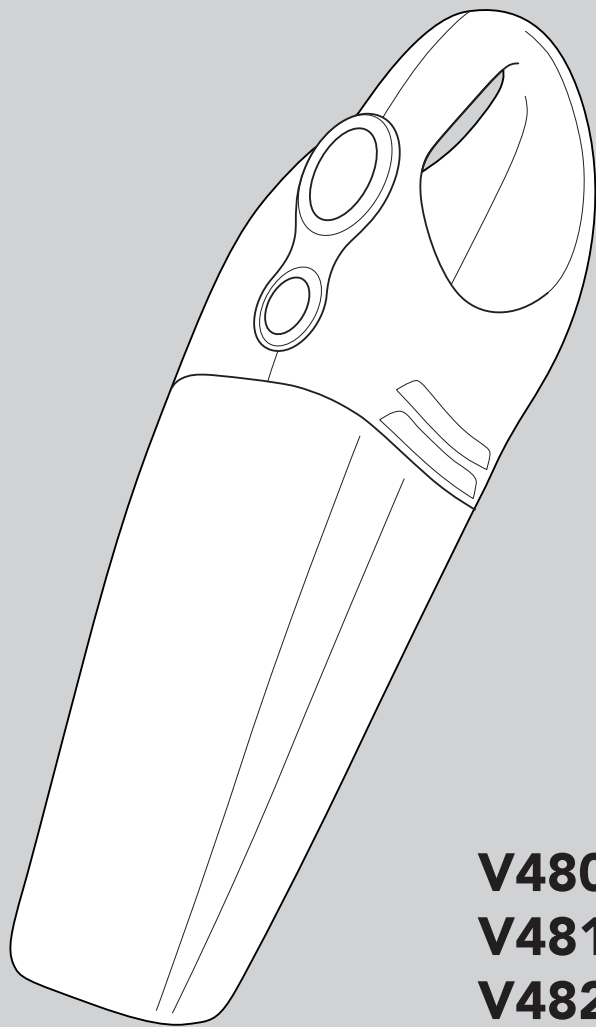

Dustbuster®

V4800

V4810

V4820

V7210

V9650

English	5
Deutsch	10
Français	16
Italiano	22
Nederlands	27
Español	32
Português	38
Svenska	44
Norsk	49
Dansk	54
Suomi	59
Ελληνικά	64
Türkçe	70

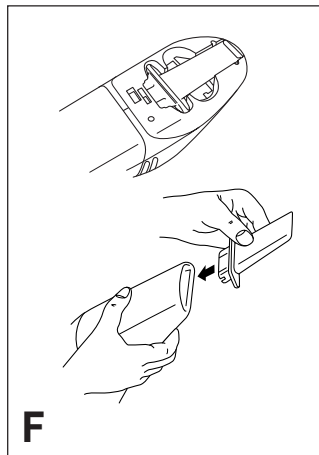
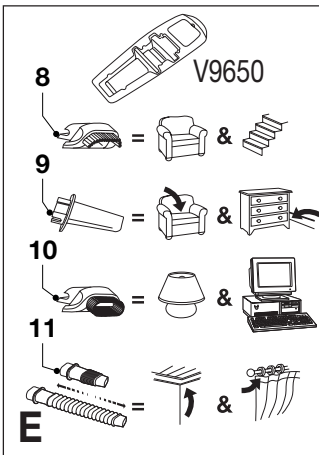
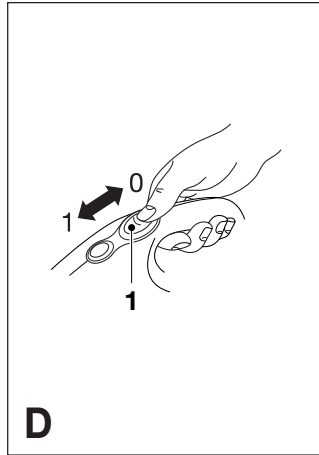
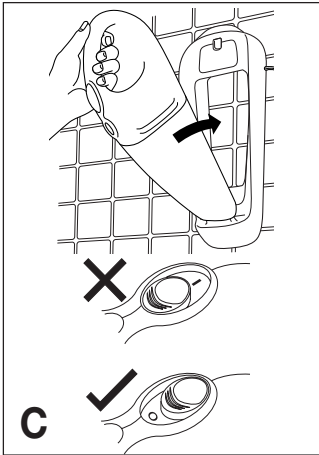
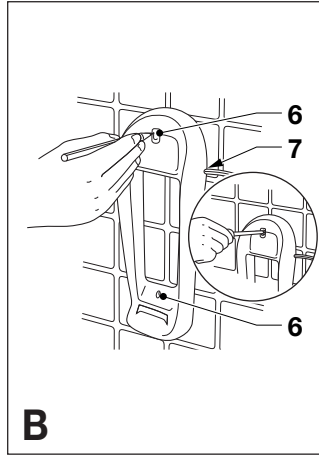
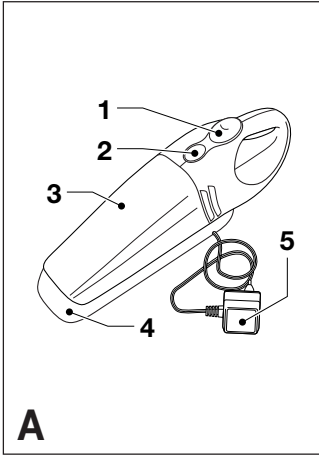

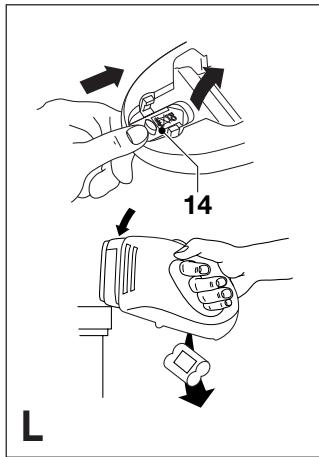
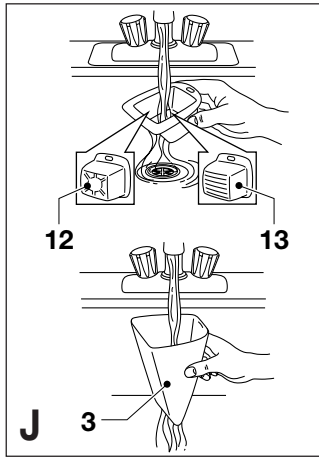
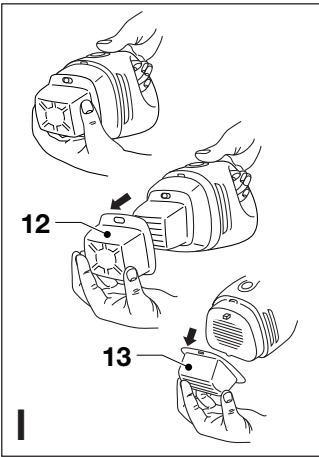
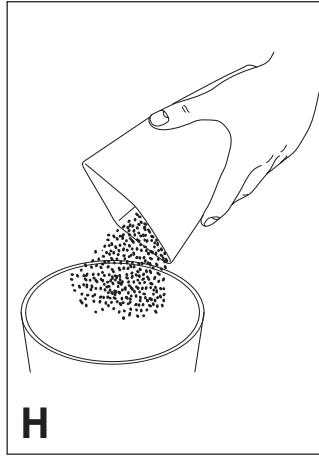
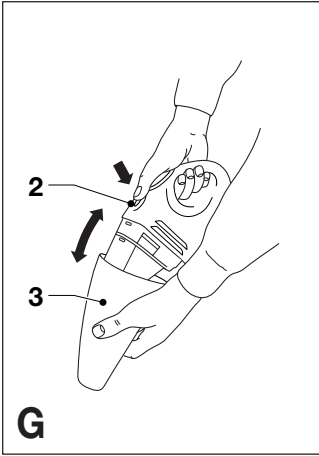

Dustbuster® V4800/V4810/ V4820/V7210/V9650

Thank you for choosing Black & Decker. We hope that you will enjoy using this product for many years.

OVERVIEW (fig. A)

1. On/off switch
2. Release button
3. Dust bowl
4. Charging base
5. Charger

EC DECLARATION OF CONFORMITY

V4800/V4810/V4820/V7210/ V9650

Black & Decker declares that these products conform to: 98/37/EC, 89/336/EEC, 73/23/EEC, EN 55014, EN60335, EN 61000

L_{pA} (sound pressure)	dB(A)	80
Hand/arm weighted vibration value	m/s^2	< 2.5



Colin Wills
Director of Engineering
BDCI, 4/F, 2 Dai Wang Street
Tai Po Industrial Estate
Tai Po NT, Hong Kong

INTENDED USE

Your Black & Decker Dustbuster® hand held vacuum cleaner has been designed for light dry vacuum cleaning purposes. This product is intended for household use only.

WARNING SYMBOLS

The following symbols are used in this manual:

-  Denotes risk of personal injury, loss of life or damage to the product in case of non-observance of the instructions in this manual.

SAFETY INSTRUCTIONS

- ◆ **Warning!** When using battery-powered appliances, basic safety precautions, including the following, should always be followed to reduce the risk of fire, leaking batteries, personal injury and material damage.
- ◆ Read all of this manual carefully before using the appliance.
- ◆ The intended use is described in this manual. The use of any accessory or attachment or the performance of any operation with this appliance other than those recommended in this instruction manual may present a risk of personal injury.
- ◆ Retain this manual for future reference.

Using your appliance

- ◆ Do not use the appliance to pick up liquids.
- ◆ Do not use the appliance to pick up any materials that could catch fire.
- ◆ Do not use the appliance near water. Do not immerse the appliance in water.
- ◆ Keep the motor draught away from your eyes and face.
- ◆ Keep children and animals at a safe distance when using this appliance.

- ◆ Never pull the charger lead to disconnect the charger from the socket. Keep the charger lead away from heat, oil and sharp edges.

After use

- ◆ Unplug the charger before cleaning the charger or charging base.
- ◆ When not in use, the appliance should be stored in a dry place. Children should not have access to stored appliances.

Inspection and repairs

- ◆ Before use, check the appliance for damaged or defective parts. Check for breakage of parts, damage to switches and any other conditions that may affect its operation.
- ◆ Do not use the appliance if any part is damaged or defective.
- ◆ Have any damaged or defective parts repaired or replaced by an authorised repair agent.
- ◆ Regularly check the charger lead for damage. Replace the charger if the lead is damaged or defective.
- ◆ Never attempt to remove or replace any parts other than those specified in this manual.

Battery

- ◆ Never attempt to open the battery for any reason.
- ◆ Do not expose the battery to water.
- ◆ Do not incinerate the battery.
- ◆ When disposing of batteries, follow the instructions given in the section "Protecting the Environment".

Charger

- ◆ Do not expose the charger to water.
- ◆ Do not open the charger.

ELECTRICAL SAFETY

Your charger has been designed for a specific mains voltage. Always check that the mains voltage corresponds to the voltage on the rating plate.



Your charger is double insulated in accordance with EN 60335; therefore no earth wire is required.



Never attempt to replace the charger unit with a regular mains plug.

INSTALLATION

Fitting the charging base to the wall (fig. B)

The charging base can be fitted to the wall to provide a convenient storage and charging point for the appliance.

- ◆ Find a suitable indoor location near a mains outlet.
- ◆ Position the charging base as shown and mark the location of the mounting holes (6) on the wall.
- ◆ Drill a hole (ø 6 mm, approx. 35 mm deep) at each of the marked locations.
- ◆ Insert the wall plugs provided into the holes.
- ◆ Fit the charging base to the wall using the screws provided. Make sure to guide the charger lead through the slot (7). Excess lead can be stored at the rear of the charging base.

BEFORE FIRST USE

Before first use, the battery must be charged for at least 16 hours.

- ◆ Before charging, preferably discharge the battery by operating the appliance until the motor stops.
- ◆ Charge the battery as described below.

USE**Charging the battery (fig. C)**

- ◆ Make sure that the appliance is switched off. **The battery will not be charged with the on/off switch in the on position.**
- ◆ Place the appliance on the charging base as shown.
- ◆ Plug in the charger. Switch on at the mains.
- ◆ **Leave the appliance to charge for at least 16 hours.**

Whilst charging, the charger may become warm. This is normal and does not indicate a problem. The appliance can be left connected to the charger indefinitely. When the battery is fully charged, the power consumption of the charger is negligible.

Important! Place the appliance on the charging base whenever it is not in use. After fully charging the battery, the average effective usage time is approx. 8 to 15 minutes (depending on the model). It may take several charging cycles before the battery attains full capacity.

 Do not charge the battery at ambient temperatures below 4 °C or above 40 °C.

Operating the appliance (fig. D)

- ◆ To switch on, slide the on/off switch (1) forward.
- ◆ To switch off, slide the on/off switch back.

Accessories (fig. E & F)**V4810/V4820/V7210/V9650**

These models are supplied with the following accessories (fig. E):

- a hard brush (8) for furniture and stairs (not for V4820)
- a crevice tool (9) for confined spaces

- a soft brush (10) for keyboards and lamp shades (V4820)

V9650

Two additional accessories are stored in a portable caddy located in the charging base:

- a soft brush (10) for keyboards and lamp shades
- an extendable crevice tool (11) for longer reach in confined spaces

To fit an accessory, proceed as follows (fig. F):

- ◆ Take the accessories from the appliance.
- ◆ Insert the appropriate accessory into the front of the appliance.

TROUBLESHOOTING

If the product does not work, follow the instructions below. If this does not solve the problem, please contact your local Black & Decker repair agent.

- ◆ Make sure the battery is fully charged.
- ◆ If the battery cannot be charged, check if the charger is plugged in correctly and the mains is working. Make sure the on/off switch is in the off position.

CLEANING AND MAINTENANCE

 Regularly clean the filters.

Cleaning the dust bowl and filters (fig. G, H, I & J)

The filters are re-usable and should be cleaned regularly.

- ◆ Press the release button (2) and remove the dust bowl (3) (fig. G).
- ◆ Remove any dust from the dust bowl (fig. H).
- ◆ Remove the filters (12 & 13) by twisting them clockwise (fig. I).

- ◆ Brush any loose dust off the filters.
- ◆ Wash the filters in warm, soapy water. The bowl can also be washed if necessary (fig. J).
- ◆ Make sure the dust bowl and filters are dry.
- ◆ Refit the filters (12 & 13) onto the appliance, twisting them counterclockwise until they lock into place.
- ◆ Refit the dust bowl onto the appliance. Make sure the dust bowl clicks into place.

Important! Optimum dust collection will only be achieved with clean filters and an empty dust bowl. If dust begins to fall back out of the appliance after switching it off, this indicates that the dust bowl is full and must be emptied.



- ◆ Never use the appliance without the filters.
- ◆ Do not immerse the appliance in water (fig. K).

Replacing the filters (fig. G & I)

The filters should be replaced every 6 to 9 months and whenever worn or damaged. Replacement filters are available from your Black & Decker dealer (cat. no. VF20).

- ◆ Press the release button (2) and remove the dust bowl (3) (fig. G).
- ◆ Remove the filters (12 & 13) by twisting them clockwise (fig. I).
- ◆ Fit the new filters (12 & 13) onto the appliance, twisting them counterclockwise until they lock into place.
- ◆ Refit the dust bowl onto the appliance. Make sure the dust bowl clicks into position.

PROTECTING THE ENVIRONMENT



Should you find one day that your Black & Decker product needs replacement, or if it is of no further use to you, think of the protection of the environment. Black & Decker repair agents will accept old Black & Decker products and ensure that they are disposed of in an environmentally safe way.

Battery (fig. L)



If you want to dispose of the product yourself, the battery must be removed as described below and disposed of in accordance with local regulations. Do not short-circuit the battery terminals.

- ◆ Preferably discharge the battery by operating the appliance until the motor stops.

The battery is located under the back end of the appliance.

- ◆ Remove the crevice tool from the accessory holder.
- ◆ Push the slider (14) towards the front of the product.
- ◆ Remove the accessory holder.
- ◆ Strike the product on a firm and stable surface as shown in fig. L to dislodge the battery. Alternatively, use a screwdriver to dislodge the battery.
- ◆ Place the battery in suitable packaging to ensure that the terminals cannot be short-circuited.
- ◆ Take the battery to your service agent or a local recycling station. Collected batteries will be recycled or disposed of properly.

 Once removed, the battery cannot be refitted.

Guarantee

Black & Decker is confident of the quality of its products and offers an outstanding guarantee. This guarantee statement is in addition to and in no way prejudices your statutory rights. The guarantee is valid within the territories of the Member States of the European Union and the European Free Trade Area.

If a Black & Decker product becomes defective due to faulty materials, workmanship or lack of conformity, within 24 months from the date of purchase, Black & Decker guarantees to replace defective parts, repair products subjected to fair wear and tear or replace such products to ensure minimum inconvenience to the customer unless:

- ◆ The product has been used for trade, professional or hire purposes;
- ◆ The product has been subjected to misuse or neglect;
- ◆ The product has sustained damage through foreign objects, substances or accidents;
- ◆ Repairs have been attempted by persons other than authorised repair agents or Black & Decker service staff.

To claim on the guarantee, you will need to submit proof of purchase to the seller or an authorised repair agent. You can check the location of your nearest authorised repair agent by contacting your local Black & Decker office at the address indicated in this manual. Alternatively, a list of authorised Black & Decker repair agents and full details of our after-sales service and contacts are available on the Internet at: **www.2helpU.com**.

Dustbuster® V4800/V4810/ V4820/V7210/V9650

Vielen Dank, daß Sie sich für Black & Decker entschieden haben. Wir hoffen, daß Sie dieses Produkt viele Jahre mit Freude verwenden werden.

ÜBERSICHT (Abb. A)

1. Ein-/Ausschalter
2. Entriegelungsknopf
3. Schmutzfangbehälter
4. Ladestation
5. Ladegerät

EU-KONFORMITÄTSERKLÄRUNG

V4800/V4810/V4820/V7210/ V9650

Black & Decker erklärt hiermit, daß diese Geräte entsprechend folgenden Richtlinien und Normen konzipiert wurden: 98/37/EWG, 89/336/EWG, 73/23/EWG, EN 55014, EN60335, EN 61000

L_{pA} (Schalldruck)	dB(A)	80
Gewichteter Effektivwert der Beschleunigung	m/s^2	< 2.5



Colin Wills
Director of Engineering
BDCI, 4/F, 2 Dai Wang Street
Tai Po Industrial Estate
Tai Po NT, Hong Kong

BESTIMMUNGSGEMÄSSE VERWENDUNG

Ihr Black & Decker Dustbuster® Handstaubsauger wurde für leichte Trockenreinigungsarbeiten konstruiert. Dieses Gerät ist nicht für den gewerblichen Einsatz vorgesehen.

WARNSYMBOLS

Folgende Warnsymbole werden in dieser Anleitung verwendet:

 Verletzungsgefahr, Lebensgefahr oder mögliche Beschädigung des Produktes infolge der Nichtbeachtung der Anweisungen dieser Anleitung!

SICHERHEITSHINWEISE

- ◆ **Achtung!** Bei der Verwendung von Akkugeräten sind zum Schutz gegen Feuergefahr, gegen Austreten der Akkuflüssigkeit sowie gegen Körper- und Sachschaden grundlegende Sicherheitsmaßnahmen einschließlich der folgenden Vorschriften zu beachten.
- ◆ Lesen Sie diese Anleitung gründlich durch, bevor Sie das Gerät verwenden.
- ◆ Die bestimmungsgemäße Verwendung ist in dieser Bedienungsanleitung beschrieben. Das Verwenden anderer als der in dieser Anleitung empfohlenen Vorsatzgeräte und Zubehörteile oder die Ausführung von Arbeiten mit diesem Gerät, die nicht der bestimmungsgemäßen Verwendung entsprechen, kann zu Unfallgefahren führen.

- ◆ Bewahren Sie diese Anleitung auf.

Gebrauch des Gerätes

- ◆ Saugen Sie keine Flüssigkeiten mit dem Gerät auf.
- ◆ Saugen Sie kein feuergefährliches Material mit dem Gerät auf.
- ◆ Verwenden Sie das Gerät nicht in der Nähe von Wasser. Tauchen Sie das Gerät nicht in Wasser ein.
- ◆ Halten Sie den Saugstutzen von Augen und Gesicht fern.
- ◆ Halten Sie Kinder und Tiere beim Gebrauch des Gerätes in einem sicheren Abstand.
- ◆ Benutzen Sie nicht das Kabel des Ladegerätes, um den Stecker aus der Steckdose zu ziehen. Schützen Sie das Kabel des Ladegeräts vor Hitze, Öl und scharfen Kanten.

Nach dem Gebrauch

- ◆ Ziehen Sie vor dem Reinigen des Ladegeräts oder der Ladestation den Stecker.
- ◆ Unbenutzte Geräte sind an einem trockenen Ort aufzubewahren. Kinder sollten keinen Zugang zu aufbewahrten Geräten haben.

Inspektion und Reparaturen

- ◆ Überprüfen Sie das Gerät vor dem Gebrauch auf beschädigte oder defekte Teile. Prüfen Sie, ob Teile gebrochen, Schalter beschädigt oder andere Zustände eingetreten sind, die die Funktion des Gerätes beeinträchtigen.
- ◆ Benutzen Sie das Gerät nicht, wenn irgendein Teil defekt ist.
- ◆ Lassen Sie defekte Teile immer von einer unserer Kundendienstwerkstätten reparieren oder austauschen.

- ◆ Überprüfen Sie regelmäßig die Zuleitung des Ladegeräts auf Beschädigung. Erneuern Sie das Ladegerät, wenn die Zuleitung beschädigt ist.
- ◆ Versuchen Sie nie, irgendwelche Teile zu entfernen oder auszutauschen, die nicht in der Anleitung beschrieben werden.

Akku

- ◆ Versuchen Sie auf keinen Fall, den Akku zu öffnen.
- ◆ Setzen Sie den Akku keiner Nässe aus.
- ◆ Verbrennen Sie den Akku nicht!
- ◆ Befolgen Sie bei der Entsorgung von Akkus die Anweisungen im Abschnitt "Umweltschutz".

Ladegerät

- ◆ Setzen Sie das Ladegerät niemals Nässe aus.
- ◆ Öffnen Sie das Ladegerät nicht.

ELEKTRISCHE SICHERHEIT

Überprüfen Sie, ob die Netzspannung der auf dem Typenschild des Ladegerätes angegebenen Spannung entspricht.



Ihr Ladegerät ist gemäß EN 60335 doppelt isoliert; eine Erdleitung ist somit nicht erforderlich.



Tauschen Sie das Ladegerät auf keinen Fall gegen einen Netzstecker aus.

MONTAGE

Anbringen der Ladestation an der Wand (Abb. B)

Die Ladestation kann an der Wand angebracht werden, wodurch man einen bequemen Aufbewahrungs- und Ladeplatz für das Gerät erhält.

- ◆ Wählen Sie einen geeigneten Platz innerhalb eines geschlossenen Raumes in der Nähe einer Steckdose.
- ◆ Halten Sie die Ladestation wie abgebildet, und markieren Sie die Stelle der Befestigungslöcher (6) auf der Wand.
- ◆ Bohren Sie ein Loch (ø 6 mm, zirka 35 mm tief) an den beiden markierten Stellen.
- ◆ Stecken Sie die mitgelieferten Dübel in die Löcher.
- ◆ Befestigen Sie die Ladestation mit Hilfe der im Lieferumfang enthaltenen Schrauben an der Wand. Führen Sie die Zuleitung des Ladegeräts durch den Schlitz (7). Überschüssiges Kabel kann an der Rückseite der Ladestation untergebracht werden.

VOR DEM ERSTEN GEBRAUCH

Vor dem ersten Gebrauch muß der Akku mindestens 16 Stunden aufgeladen werden.

- ◆ Vor dem Aufladen sollte der Akku völlig entladen werden, indem das Gerät solange betrieben wird, bis der Motor stehen bleibt.
- ◆ Laden Sie den Akku wie unten beschrieben auf.

GEBRAUCH

Laden des Akkus (Abb. C)

- ◆ Stellen Sie sicher, daß das Gerät ausgeschaltet ist. Der Akku wird nicht aufgeladen, wenn der Ein-/Ausschalter eingeschaltet ist.
- ◆ Setzen Sie das Gerät wie angegeben in die Ladestation ein.
- ◆ Stecken Sie das Ladegerät in die Steckdose.
- ◆ Lassen Sie das Gerät mindestens 16 Stunden aufladen.

Während des Ladevorgangs kann das Ladegerät warm werden.

Dies ist normal und kein Anzeichen für einen Fehler. Das Gerät kann ständig am Stromnetz angeschlossen bleiben. Wenn der Akku vollständig geladen ist, wird zur Erhaltung des Ladezustandes des Akkus nur ein sehr geringer Strom verbraucht.

Wichtig! Setzen Sie das Gerät in die Ladestation ein, wenn es nicht gebraucht wird. Nachdem der Akku vollständig aufgeladen ist, beträgt die durchschnittliche effektive Gebrauchszeit ca. 8 bis 15 Minuten (je nach Modell). Es kann einige Ladezyklen dauern, bis der Akku seine volle Leistungsfähigkeit erreicht.



Laden Sie den Akku nicht bei einer Umgebungstemperatur unter 4 °C oder über 40 °C.

Bedienung des Gerätes (Abb. D)

- ◆ Zum Einschalten schieben Sie den Ein-/Ausschalter (1) nach vorn.
- ◆ Zum Ausschalten schieben Sie den Ein-/Ausschalter (1) nach hinten.

Zubehör (Abb. E & F)

V4810/V4820/V7210/V9650

Diese Modelle werden mit folgendem Zubehör geliefert (Abb. E):

- Polsterbürste (8) für Möbel und Treppen (nicht beim V4820)
- Fugendüse (9) für schwer zugängliche Stellen
- weiche Bürste (10) für Tastaturen und Lampenschirme (V4820)

V9650

Zwei zusätzliche Zubehörteile sind in einem tragbaren Behälter in der Ladestation untergebracht:

- weiche Bürste (10) für Tastaturen und Lampenschirme

- ausziehbare Fugendüse (11) für eine längere Reichweiten an unzugänglichen Stellen

Um ein Zubehörteil anzubringen, gehen Sie folgendermaßen vor (Abb. F):

- ◆ Entfernen Sie das Zubehörteil vom Gerät.
- ◆ Stecken Sie das gewünschte Zubehörteil vorne in das Gerät.

FEHLERBESEITIGUNG

Falls das Gerät nicht funktioniert, befolgen Sie die unten aufgeführten Hinweise. Falls die Störung damit nicht behoben wird, wenden Sie sich bitte an den Black & Decker Kundendienst.

- ◆ Stellen Sie sicher, daß der Akku vollständig aufgeladen ist.
- ◆ Falls sich der Akku nicht aufladen läßt, prüfen Sie, ob das Ladegerät richtig angeschlossen und Netzspannung vorhanden ist. Vergewissern Sie sich, daß der Ein-/Ausschalter ausgeschaltet ist.

REINIGUNG UND WARTUNG



Reinigen Sie regelmäßig die Filter.

Reinigung des Schmutzfangbehälters und der Filter (Abb. G, H, I & J)

Die Filter sind wiederverwendbar und sollten regelmäßig gereinigt werden.

- ◆ Drücken Sie auf den Entriegelungsknopf (2) und entfernen Sie den Schmutzfangbehälter (3) (Abb. G).
- ◆ Entleeren Sie den Schmutzfangbehälter (Abb. H).
- ◆ Entfernen Sie die Filter (12 & 13) durch Drehen im Uhrzeigersinn (Abb. I).
- ◆ Bürsten Sie lockeren Staub von den Filtern.

- ◆ Waschen Sie die Filter in warmem Seifenwasser (Abb. J). Gegebenenfalls kann der Behälter ebenfalls gewaschen werden.
- ◆ Stellen Sie sicher, daß Schmutzfangbehälter und Filter trocken sind.
- ◆ Bringen Sie die Filter (12 & 13) wieder am Gerät an, indem sie gegen den Uhrzeigersinn gedreht werden, bis sie einrasten.
- ◆ Bringen Sie den Schmutzfangbehälter wieder am Gerät an. Stellen Sie sicher, daß der Schmutzfangbehälter richtig einrastet.

Wichtig! Eine optimale Schmutzaufnahme kann nur bei sauberen Filtern und leerem Schmutzfangbehälter erzielt werden. Sobald der Staub nach dem Abschalten aus dem Gerät herausfällt, bedeutet dies, daß der Schmutzfangbehälter voll ist und geleert werden muß.



- ◆ Verwenden Sie das Gerät nie ohne die Filter.
- ◆ Tauchen Sie das Gerät nicht in Wasser ein (Abb. K).

Erneuern der Filter (Abb. G & H)

Die Filter sollten alle 6 bis 9 Monate sowie bei Verschleiß oder Beschädigung erneuert werden. Ersatzfilter erhalten Sie bei Ihrem Black & Decker Händler (Kat.-Nr. VF20).

- ◆ Drücken Sie auf den Entriegelungsknopf (2), und entfernen Sie den Schmutzfangbehälter (3) (Abb. G).
- ◆ Entfernen Sie die Filter (12 & 13) durch Drehen im Uhrzeigersinn (Abb. I).

- ◆ Bringen Sie die neuen Filter (12 & 13) am Gerät an, indem sie gegen den Uhrzeigersinn gedreht werden, bis sie einrasten.
- ◆ Bringen Sie den Schmutzfangbehälter wieder am Gerät an. Stellen Sie sicher, daß der Schmutzfangbehälter richtig einrastet.

UMWELTSCHUTZ



Sollte Ihr Black & Decker Produkt eines Tages erneuert werden müssen, oder falls Sie es nicht weiter verwenden wollen, denken Sie an den Umweltschutz. Black & Decker nimmt Ihre Black & Decker Altprodukte gerne zurück und sorgt für eine umweltfreundliche Entsorgung.

Akku (Abb. L)



Falls Sie das Gerät selbst entsorgen möchten, ist der Akku wie nachfolgend beschrieben zu entfernen und gemäß den örtlichen Vorschriften zu entsorgen. Vermeiden Sie ein Kurzschließen der Akkuanlüsse.

- ◆ Der Akku sollte entladen werden, indem das Gerät solange betrieben wird, bis der Motor stehen bleibt. Der Akku befindet sich im Griffteil des Geräts.
- ◆ Entfernen Sie die Fugendüse aus dem Zubehöralter.
- ◆ Drücken Sie den Schieber (14) zur Vorderseite des Gerätes.
- ◆ Entfernen Sie den Zubehöralter.
- ◆ Schlagen Sie das Gerät gemäß Abbildung L auf eine feste und stabile Unterlage, um den Akku zu befreien.

Sie können den Akku auch mit einem Schraubendreher herausdrücken.

- ◆ Legen Sie den Akku in eine geeignete Verpackung, um sicherzustellen, daß die Akkuanlüsse nicht kurzgeschlossen werden können.
- ◆ Zur Wiederverwertung oder umweltverträglichen Entsorgung ist der Akku bei Ihrem Händler oder einer kommunalen Sammelstelle abzugeben. Auf keinen Fall dürfen Akkus über den Hausmüll entsorgt werden.



Ist der Akku erst einmal ausgebaut, kann er nicht wieder eingebaut werden.

Garantie

Black & Decker vertraut auf die Qualität der eigenen Geräte und bietet dem Käufer eine außergewöhnliche Garantie. Diese Garantiezusage versteht sich unbeschadet der gesetzlichen Gewährleistungsansprüche und schränkt diese keinesfalls ein. Sie gilt in sämtlichen Mitgliedsstaaten der Europäischen Union und der Europäischen Freihandelszone EFTA.

Tritt innerhalb von 24 Monaten ab Kaufdatum an einem Gerät von Black & Decker ein auf Material- oder Verarbeitungsfehler zurückzuführender Mangel auf, garantiert Black & Decker den Austausch defekter Teile, die Reparatur von Geräten mit üblichem Verschleiß bzw. den Austausch eines mangelhaften Geräts, ohne den Kunden dabei mehr als unbedingt nötig in Anspruch zu nehmen, allerdings vorbehaltlich folgender Ausnahmen:

- ◆ wenn das Gerät gewerblich, beruflich oder im Verleihgeschäft benutzt wurde;
- ◆ wenn das Gerät mißbräuchlich verwendet oder mit mangelnder Sorgfalt behandelt wurde;
- ◆ wenn das Gerät durch irgendwelche Fremdeinwirkung beschädigt wurde;
- ◆ wenn ein unbefugter Reparaturversuch durch anderes Personal als das einer Vertragswerkstatt oder des Black & Decker-Kundendienstes unternommen wurde.

Zur Inanspruchnahme dieser Garantie ist dem Verkäufer bzw. der Vertragswerkstatt ein Kaufnachweis vorzulegen. Der Kaufnachweis muß Kaufdatum und Gerätetyp bescheinigen. Die Adresse des zuständigen Büros von Black & Decker steht in dieser Anleitung, darüber läßt sich die nächstgelegene Vertragswerkstatt ermitteln. Außerdem ist eine Liste der Vertragswerkstätten und aller Kundendienststellen von Black & Decker sowie der zuständigen Ansprechpartner im Internet zu finden unter: **www.2helpU.com**.

Dustbuster® V4800/V4810/ V4820/V7210/V9650

Nous vous remercions d'avoir choisi Black & Decker. Nous espérons que vous profiterez longtemps de ce produit.

APERÇU (fig. A)

1. Interrupteur marche/arrêt
2. Bouton d'ouverture du réservoir à poussières
3. Réservoir à poussières
4. Base de chargement
5. Chargeur

DECLARATION DE CONFORMITE CE

V4800/V4810/V4820/V7210/ V9650

Black & Decker déclare que ces appareils sont conformes aux normes:

98/37/CEE, 89/336/CEE,
73/23/CEE, EN 55014, EN60335,
EN 61000

L_{pA} (pression acoustique)	dB(A)	80
Niveau de vibration main/bras	m/s^2	< 2.5



Colin Wills
Director of Engineering
BDCl, 4/F, 2 Dai Wang Street
Tai Po Industrial Estate
Tai Po NT, Hong Kong

UTILISATION PREVUE

Votre aspirateur à main Dustbuster® de Black & Decker est conçu pour toutes les petites tâches de nettoyage nécessitant l'aspiration des déchets secs et solides.

Ce produit a été conçu uniquement pour une utilisation domestique.

SYMBOLES DE MISE EN GARDE

Les symboles suivants sont utilisés dans le présent manuel :

-  Indique qu'en cas de non-respect des instructions du présent manuel, il y a risque de blessure, danger de mort ou risque de dégradation de l'outil.

INSTRUCTIONS DE SECURITE

- ◆ **Attention!** Lors de l'utilisation d'appareils sans fil, observez toujours les consignes de sécurité élémentaires, y compris celles qui suivent afin de réduire les risques d'incendie, de fuite de batterie, de blessures et de dommage matériel.
- ◆ Lisez et observez attentivement les instructions avant d'utiliser l'appareil.
- ◆ Le domaine d'utilisation de l'appareil est décrit dans le présent manuel. L'utilisation d'accessoires autres que ceux recommandés dans le présent manuel pourrait entraîner un risque de blessure.
- ◆ Conservez ces instructions à titre de référence.

Utilisation de l'appareil

- ◆ N'utilisez pas l'appareil pour aspirer des liquides ou des déchets mouillés.
- ◆ N'utilisez pas l'appareil pour aspirer des matières inflammables.

- ◆ N'utilisez pas l'appareil près de l'eau. N'immergez pas l'appareil dans l'eau.
- ◆ Tenez le visage et les yeux éloignés du courant d'air provoqué par le moteur.
- ◆ Lors de l'utilisation de l'appareil, gardez les enfants et les animaux à une distance sécuritaire.
- ◆ Ne tirez jamais sur le fil du chargeur pour le débrancher. Préservez le chargeur de la chaleur, de l'huile et des arêtes tranchantes.

Après utilisation

- ◆ Débranchez le chargeur avant de le nettoyer ou de nettoyer la base de chargement.
- ◆ Rangez l'appareil dans un endroit sec. Ne laissez pas les enfants s'approcher des appareils, même quand ils sont rangés.

Vérifications et réparations

- ◆ Avant d'utiliser l'appareil, vérifiez qu'il n'est pas endommagé et qu'il n'y a pas de pièces défectueuses. Assurez-vous que les pièces et les boutons ne sont pas endommagés et recherchez tout autre facteur qui pourrait nuire à son fonctionnement.
- ◆ N'utilisez pas l'appareil si une pièce est endommagée ou défectueuse.
- ◆ Faites réparer ou remplacer toute pièce endommagée par un réparateur agréé.
- ◆ Vérifiez régulièrement le fil du chargeur pour vous assurer qu'il n'est pas endommagé. Remplacez le chargeur si le fil est endommagé ou défectueux.
- ◆ N'essayez jamais d'enlever ou de changer des pièces autres que celles qui sont spécifiées dans ce manuel.

Batterie

- ◆ Ne tentez jamais d'ouvrir la batterie pour quelque raison que ce soit.
- ◆ Ne mettez pas la batterie en contact avec de l'eau.
- ◆ N'incinerez pas la batterie.
- ◆ Lorsque vous jetez des batteries, suivez les instructions données à la section "Protection de l'environnement".

Chargeur

- ◆ Ne mettez pas le chargeur en contact avec de l'eau.
- ◆ N'ouvrez pas le chargeur.

SECURITE ELECTRIQUE

Vérifiez si la tension du chargeur correspond à la tension secteur.



Ce chargeur à double isolation est conforme à la norme EN 60335; un branchement à la terre n'est donc pas nécessaire.



Ne tentez jamais de remplacer le chargeur par une prise au secteur normale.

INSTALLATION

Mise en place de la base de chargement sur le mur (fig. B)

La base de chargement peut être fixée au mur de manière à permettre un rangement pratique de l'appareil et à lui fournir un point de chargement.

- ◆ Trouvez un endroit convenable près d'une prise de courant.
- ◆ Placez la base de chargement comme indiqué et marquez l'emplacement des deux trous de fixation (6) sur le mur.
- ◆ Percez un trou (\varnothing 6 mm, env. 35 mm de profondeur) au niveau de chaque marque.
- ◆ Insérez les chevilles fournies dans les trous.

- ◆ Installez la base de chargement sur le mur à l'aide des vis fournies. Assurez-vous de faire passer le fil de la base de chargement par la fente (7). L'excédent de fil peut être rangé à l'arrière de la base de chargement.

AVANT LA PREMIÈRE UTILISATION

Chargez la batterie pendant au moins 16 heures avant la première utilisation.

- ◆ Avant de la mettre en charge, il est préférable de décharger la batterie en faisant fonctionner l'appareil jusqu'à ce que le moteur s'arrête.
- ◆ Chargez la batterie comme indiqué ci-dessous.

UTILISATION

Chargement de la batterie (fig. C)

- ◆ Assurez-vous que l'appareil est éteint. **La batterie ne sera pas chargée si le bouton marche/arrêt est sur la position marche.**
- ◆ Placez l'appareil sur la base de chargement comme indiqué.
- ◆ Branchez le chargeur.
- ◆ **Laissez l'appareil charger pendant au moins 16 heures.**

Le chargeur peut devenir chaud pendant la charge. Cet état est normal et n'indique pas une défaillance. L'appareil peut rester branché indéfiniment au chargeur. Lorsque la batterie est complètement chargée, la consommation électrique du chargeur est négligeable.

Important! Placez l'appareil sur la base de chargement lorsqu'il n'est pas utilisé.

Le temps utile d'une batterie complètement chargée est d'environ 8 à 15 minutes (en fonction du modèle). Il peut être nécessaire de charger la batterie pendant plusieurs cycles avant qu'elle n'atteigne sa pleine capacité.



Ne chargez pas la batterie à une température ambiante inférieure à 4 °C ou supérieure à 40 °C.

Fonctionnement de l'appareil (fig. D)

- ◆ Pour mettre l'appareil en marche, faites glisser le bouton marche/arrêt (1) vers l'avant.
- ◆ Pour éteindre l'appareil, faites glisser le bouton marche/arrêt vers l'arrière.

Accessoires (fig. E & F)

V4810/V4820/V7210/V9650

Ces modèles sont fournis avec les accessoires suivants (fig. E) :

- une brosse rigide (8) pour les meubles et les escaliers (non disponible sur le modèle V4820)
- un embout prolongateur (9) pour les espaces difficiles d'accès
- une brosse douce (10) pour les claviers et les luminaires (modèle V4820 uniquement)

V9650

Deux accessoires supplémentaires sont rangés dans le plateau amovible situé dans la base de chargement :

- une brosse douce (10) pour les claviers et les luminaires
- un embout prolongateur (11) pour pouvoir atteindre les endroits difficiles d'accès.

Procédez comme suit pour la mise en place d'un accessoire (fig. F) :

- ◆ Retirez les accessoires de l'appareil.
- ◆ Insérez l'accessoire approprié à l'avant de l'appareil.

DÉPANNAGE

Si le produit ne fonctionne pas, suivez les directives ci-dessous. Si elles ne vous permettent pas de résoudre le problème, contactez votre service de réparation local Black & Decker.

- ◆ Assurez-vous que la batterie est complètement chargée.
- ◆ Si la batterie ne peut pas être chargée, assurez-vous que le chargeur est correctement branché et que la prise fonctionne. Vérifiez que le bouton marche/arrêt est sur la position arrêt.

NETTOYAGE ET ENTRETIEN



Nettoyez régulièrement les filtres.

Nettoyage du réservoir à poussières et des filtres (fig. G, H, I & J)

Les filtres sont réutilisables et doivent être fréquemment nettoyés.

- ◆ Appuyez sur le bouton d'ouverture (2) et retirez le réservoir à poussières (3) (fig. G).
- ◆ Videz le réservoir à poussières de toute trace de poussière (fig. H).
- ◆ Enlevez les filtres (12 & 13) en les faisant tourner dans le sens des aiguilles d'une montre (fig. I).
- ◆ Dégagez les poussières détachables du filtre à l'aide d'une brosse.
- ◆ Lavez les filtres dans de l'eau tiède et savonneuse (fig. J).

Le réservoir peut aussi être nettoyé au besoin.

- ◆ Assurez-vous que le réservoir à poussières et les filtres sont secs.
- ◆ Remettez les filtres en place (12 & 13) sur l'appareil, en les faisant tourner dans le sens inverse des aiguilles d'une montre jusqu'à ce qu'ils soient bien bloqués.
- ◆ Remplacez le réservoir à poussières sur l'appareil. Assurez-vous que le réservoir à poussières est bien enclenché.

Important! Seuls des filtres propres et un réservoir à poussières vide peuvent procurer une aspiration optimale. Le réservoir à poussières est plein et doit être vidé si de la poussière s'échappe de l'appareil lorsqu'il est éteint.



- ◆ N'utilisez jamais l'appareil sans les filtres.
- ◆ N'immergez pas l'appareil dans l'eau (fig. K).

Remplacement des filtres (fig. G & H)

Les filtres doivent être remplacés tous les 6 à 9 mois et lorsqu'ils sont usés ou endommagés. Vous pouvez vous procurer des filtres de remplacement auprès des détaillants Black & Decker (référence VF20).

- ◆ Appuyez sur le bouton d'ouverture (2) et retirez le réservoir à poussières (3) (fig. G).
- ◆ Enlevez les filtres (12 & 13) en les faisant tourner dans le sens des aiguilles d'une montre (fig. I).

- ◆ Placez les nouveaux filtres (12 & 13) sur l'appareil, en les faisant tourner dans le sens inverse des aiguilles d'une montre jusqu'à ce qu'ils soient bien bloqués.
- ◆ Remplacez le réservoir à poussières sur l'appareil. Assurez-vous que le réservoir à poussières est bien enclenché.
- ◆ Démontez le porte-accessoires.
- ◆ Frappez fermement avec le produit sur une surface stable et ferme comme indiqué dans la figure L pour dégager la batterie. Vous pouvez aussi utiliser un tournevis.
- ◆ Placez la batterie dans un emballage adapté pour éviter toute possibilité de court-circuit entre les bornes.
- ◆ Apportez-la à votre distributeur ou à un centre de recyclage local. Les batteries récupérées seront recyclées ou jetées proprement.

PROTECTION DE L'ENVIRONNEMENT



Si vous décidez de remplacer ce produit Black & Decker, ou si vous n'en avez plus l'utilité, pensez à la protection de l'environnement avant de le jeter. Les services agréés Black & Decker reprennent tous les anciens produits Black & Decker et s'assurent qu'ils seront détruits en respectant l'environnement.



Une fois retirée, la batterie ne peut plus être remise en place.

Garantie

Black & Decker est confiant dans la qualité de ses produits et vous offre une garantie très étendue. Ce certificat de garantie est un document supplémentaire et ne peut en aucun cas se substituer à vos droits légaux. La garantie est valable sur tout le territoire des Etats Membres de l'Union Européenne et de la Zone de Libre Echange Européenne.

Batterie (fig. L)



Si vous désirez vous débarrasser de votre appareil vous-même, vous devez retirer la batterie comme indiqué ci-dessous et la jeter en respectant la réglementation locale. Veillez à ne pas provoquer un court-circuit entre les bornes de la batterie.

- ◆ Il est préférable de décharger la batterie en faisant fonctionner l'appareil jusqu'à ce que le moteur s'arrête.

La batterie est située sous la partie arrière de l'outil.

- ◆ Retirez l'embout prolongateur du porte-accessoires.
- ◆ Poussez le sélecteur de rotation (14) vers l'avant de l'outil.

Si un produit Black & Decker s'avère défectueux en raison de matériaux en mauvaises conditions, d'une erreur humaine, ou d'un manque de conformité dans les 24 mois suivant la date d'achat, Black & Decker garantit le remplacement des pièces défectueuses, la réparation des produits usés ou cassés ou remplace ces produits à la convenance du client, sauf dans les circonstances suivantes :

- ◆ Le produit a été utilisé dans un but commercial, professionnel, ou a été loué.
- ◆ Le produit a été mal utilisé ou avec négligence.
- ◆ Le produit a subi des dommages à cause d'objets étrangers, de substances ou à cause d'accidents.
- ◆ Des réparations ont été tentées par des techniciens ne faisant pas partie du service technique de Black & Decker.

Pour avoir recours à la garantie, il est nécessaire de fournir une preuve d'achat au vendeur ou à un réparateur agréé.

Pour connaître l'adresse du réparateur agréé le plus proche de chez vous, contactez le bureau Black & Decker à l'adresse indiquée dans ce manuel. Vous pourrez aussi trouver une liste des réparateurs agréés de Black & Decker et de plus amples détails sur notre service après-vente sur le site Internet à l'adresse suivante : **www.2helpU.com**.

Dustbuster® V4800/V4810/ V4820/V7210/V9650

Grazie per aver scelto Black & Decker. Ci auguriamo che usi questo prodotto per molti anni.

PROSPETTO (fig. A)

1. Interruttore on/off
2. Tasto di sgancio
3. Contenitore di raccolta della polvere
4. Base di ricarica
5. Caricabatteria

DICHIARAZIONE CE DI CONFORMITÀ

V4800/V4810/V4820/V7210/ V9650

Black & Decker dichiara che questi prodotti sono stati costruiti in conformità a: 98/37/CEE, 89/336/CEE, 73/23/CEE, EN 55014, EN60335, EN 61000

L_{pA} (rumorosità)	dB(A) 80
Valore medio quadratico ponderato dell'accelerazione	$m/s^2 < 2.5$



Colin Wills
Director of Engineering
BDCI, 4/F, 2 Dai Wang Street
Tai Po Industrial Estate
Tai Po NT, Hong Kong

USO PROGETTATO

L'aspirapolvere manuale Dustbuster® della Black & Decker è stato progettato per eseguire operazioni di pulizia a secco ed è stato ideato esclusivamente per uso domestico.

SIMBOLI DI SICUREZZA

Nel presente manuale si fa uso dei seguenti simboli:



Indica il rischio di infortuni, di morte o di danni al prodotto in caso di mancato rispetto delle istruzioni contenute in questo manuale.

PRECAUZIONI DI SICUREZZA

- ◆ **Attenzione!** Quando si adoperano degli utensili a batteria, per ridurre il rischio di incendi, fuoriuscita di liquido dalle batterie, infortuni personali e danni materiali, è necessario osservare alcune precauzioni di sicurezza fondamentali, comprese le seguenti.
- ◆ Prima di adoperare l'utensile, leggere attentamente le istruzioni di questo manuale.
- ◆ L'uso previsto è quello descritto in questo manuale. L'uso di accessori o attrezzature diversi o l'uso dell'elettrodomestico per scopi diversi da quelli indicati nel manuale comportano il rischio di infortuni.
- ◆ Conservare questo manuale di istruzioni per successive consultazioni.

Uso dell'utensile

- ◆ Non usare l'utensile per aspirare liquidi.
- ◆ Non usare l'utensile per aspirare materiali infiammabili.
- ◆ Evitare che l'utensile venga a contatto con acqua. Non immergere l'utensile nell'acqua.

- ◆ Mantenere il tiraggio del motore lontano dagli occhi e dal viso.
- ◆ Mantenere bambini e animali a distanza di sicurezza durante l'uso dell'elettrodomestico.
- ◆ Non tirare mai il filo del caricabatteria per estrarlo dalla presa. Mantenere il filo del caricabatteria lontano da fonti di calore, olio e spigoli taglienti.

Dopo l'uso

- ◆ Staccare la spina del caricabatteria prima di pulirlo o di pulire la base di ricarica.
- ◆ Quando non è in funzione, l'elettrodomestico deve essere conservato in un luogo asciutto e non accessibile ai bambini.

Ispezione e riparazioni

- ◆ Prima dell'uso, verificare che non vi siano componenti danneggiati o difettosi. Verificare anche che non vi siano parti rotte, che gli interruttori non siano danneggiati e che non vi sia nulla che comprometta il funzionamento dell'elettrodomestico.
- ◆ Non usare l'elettrodomestico se alcuni suoi componenti sono danneggiati o difettosi.
- ◆ Eventuali elementi difettosi o danneggiati devono essere sostituiti o riparati da un tecnico autorizzato.
- ◆ Verificare regolarmente che il filo del caricabatteria non sia danneggiato. Sostituire il caricabatteria se il filo è danneggiato o difettoso.
- ◆ Non tentare mai di smontare o sostituire componenti diversi da quelli indicati nel presente manuale.

Batteria

- ◆ Non tentare mai di aprire la batteria, per nessuna ragione.
- ◆ Non esporla all'acqua.
- ◆ Non bruciare la batteria.
- ◆ Per smaltire le batterie seguire le istruzioni indicate nel capitolo "Protezione dell'ambiente".

Caricabatteria

- ◆ Non esporre il caricabatteria all'acqua.
- ◆ Non aprire il caricatore.

SICUREZZA ELETTRICA

Assicurarsi che la tensione del caricatore corrisponda a quella erogata dalla rete.



Il caricatore è fornito di doppio isolamento, in ottemperanza alla norma EN 60335, per la quale non è richiesta la messa a terra.



Non cercate di rimpiazzare il carica batteria inserendo l'utensile in una presa di corrente.

INSTALLAZIONE

Fissaggio della base di ricarica alla parete (fig. B)

La base di ricarica può essere fissata alla parete per offrire un comodo sostegno per riporre e caricare l'elettrodomestico.

- ◆ Trovare un luogo adatto, al chiuso, vicino ad una presa di corrente.
- ◆ Collocare la base di ricarica come indicato e segnare sul muro la posizione dei due fori di montaggio (6).
- ◆ Eseguire un foro (\varnothing 6 mm, e circa 35 mm di profondità) su ogni punto segnato.
- ◆ Inserire nei fori i tasselli forniti.
- ◆ Montare sul muro la base di ricarica utilizzando le viti in corredo.

Assicurarsi di guidare il filo del caricabatteria attraverso la scanalatura (7). Il filo in eccesso può essere conservato dietro la base di carica.

 Non caricare la batteria se la temperatura ambiente è al di sotto di 4 °C o al di sopra di 40 °C.

PRIMA DI USARE L'UTENSILE PER LA PRIMA VOLTA

Prima di usare l'utensile per la prima volta, si deve caricare la batteria per almeno 16 ore.

- ◆ Prima di caricarla, è preferibile scaricare la batteria facendo funzionare l'utensile fino a che il motore non si ferma.
- ◆ Caricare la batteria come descritto in basso.

USO

Caricamento della batteria (fig. C)

- ◆ Assicurarsi che l'utensile sia spento. **La batteria non si caricherà se l'interruttore on/off è in posizione on.**
- ◆ Collocare l'utensile sulla base di carica, come illustrato.
- ◆ Inserire la spina del caricabatteria.
- ◆ **Lasciare l'utensile in carica per almeno 16 ore.**

Durante la carica, il caricabatteria può riscaldarsi. Ciò è normale e non indica alcun problema. L'elettrodomestico può restare collegato al caricabatteria indefinitamente. Quando la batteria è completamente carica, il consumo del caricabatteria è praticamente nullo.

Importante! Collocare l'utensile sulla base di ricarica ogni volta che non viene utilizzato.

Dopo aver ricaricato completamente la batteria, il tempo medio d'uso è di circa 8 - 15 minuti (in base al modello). Possono essere necessari più cicli di carica prima che la batteria raggiunga la potenza massima.

Messa in funzione dell'elettrodomestico (fig. D)

- ◆ Per accendere l'elettrodomestico, far scivolare in avanti l'interruttore on/off (1).
- ◆ Per spegnere l'elettrodomestico, far scivolare indietro l'interruttore di acceso/spento.

Accessori (fig. E & F)

V4810 / V4820 / V7210 / V9650

Questi modelli vengono forniti con i seguenti accessori (fig. E):

- una spazzola rigida (8) per mobili e scale (non per il modello V4820)
- una bocchetta a fessura (9) per gli spazi meno accessibili
- una spazzola morbida (10) per tastiere e paralumi (V4820)

V9650

Due accessori supplementari sono riposti in un contenitore portatile che si trova nella base di ricarica:

- una spazzola morbida (10) per tastiere e paralumi
- una bocchetta a fessura allungabile (11) per raggiungere gli spazi meno accessibili

Per montare un accessorio, procedere come segue (fig. F):

- ◆ Prendere gli accessori dall'utensile.
- ◆ Inserire l'accessorio adeguato nella parte anteriore dell'utensile.

RISOLUZIONE DI PROBLEMI

Se il prodotto non funziona, seguire le istruzioni indicate di seguito.

Se il problema persiste, contattare il servizio di assistenza tecnica della Black & Decker.

- ◆ Assicurarsi che la batteria sia completamente carica.
- ◆ Se risulta impossibile caricare la batteria, controllare che la spina del caricabatteria sia inserita correttamente e che la presa funzioni. Accertarsi che l'interruttore principale sia su off.

PULIZIA E MANUTENZIONE



Pulire regolarmente i filtri.

Pulizia del contenitore di raccolta della polvere e dei filtri (fig. G, H, I & J)

I filtri sono riutilizzabili e devono essere puliti regolarmente.

- ◆ Premere il tasto di sgancio (2) ed estrarre il contenitore di raccolta della polvere (3) (fig. G).
- ◆ Svuotare il contenitore di raccolta della polvere (fig. H).
- ◆ Togliere i filtri (12 e 13) torcendoli in senso orario (fig. I).
- ◆ Spazzolare via eventuali granelli di polvere rimasti sui filtri.
- ◆ Lavare i filtri in acqua calda e sapone (fig. J). All'occorrenza è possibile lavare anche il contenitore di raccolta.
- ◆ Assicurarsi che il contenitore di raccolta e i filtri siano asciutti.
- ◆ Reinstallare i filtri (12 e 13) sull'unità torcendoli in senso antiorario finché non si bloccano in posizione.
- ◆ Reinscrivere il contenitore di raccolta nell'utensile. Assicurarsi che il contenitore di raccolta s'inserisca nell'apposita sede con uno scatto.

Importante! Un'aspirazione ottimale della polvere si ottiene solo se i filtri sono puliti e il contenitore di raccolta è vuoto.

Se comincia a fuoriuscire polvere dall'utensile dopo averlo spento, significa che il contenitore della polvere è pieno e deve essere svuotato.



- ◆ Non usare mai l'elettrodomestico senza i filtri
- ◆ Non immergere l'apparecchio nell'acqua (fig. K).

Sostituzione dei filtri (fig. G e H)

I filtri devono essere sostituiti ogni 6-9 mesi e ogniqualvolta sono usurati o danneggiati. I filtri di ricambio sono disponibili presso il concessionario Black & Decker (cat. no. VF20).

- ◆ Premere il tasto di sgancio (2) ed estrarre il contenitore di raccolta della polvere (3) (fig. G).
- ◆ Togliere i filtri (12 e 13) torcendoli in senso orario (fig. I).
- ◆ Installare sull'unità i filtri nuovi (12 e 13), torcendoli in senso antiorario finché non si bloccano in posizione.
- ◆ Reinscrivere il contenitore di raccolta nell'utensile. Assicurarsi che il contenitore di raccolta s'inserisca a scatto nell'apposita sede.

PROTEZIONE DELL'AMBIENTE



Nel caso in cui si decida di sostituire l'elettrodomestico oppure di disfarsene in quanto non più necessario, non trascurare la tutela dell'ambiente. I centri di assistenza Black & Decker ritireranno i vecchi elettrodomestici Black & Decker e ne garantiranno lo smaltimento ecologico.

Batteria (fig. L)

Se si desidera disfarsi dell'utensile, la batteria deve essere estratta come descritto di seguito e smaltita conformemente alle norme locali. Non cortocircuitare i terminali della batteria.

- ◆ È preferibile scaricare la batteria facendo funzionare l'apparecchio fino a che il motore non si ferma.

La batteria si trova sotto l'estremità posteriore dell'elettrodomestico.

- ◆ Rimuovere la bocchetta a fessura dal supporto portaaccessori.
- ◆ Spingere il dispositivo scorrevole (14) verso la parte anteriore del prodotto.
- ◆ Rimuovere il supporto portaaccessori.
- ◆ Per liberare la batteria, battere il prodotto su una superficie solida e stabile, come mostra la figura L, oppure utilizzare, in alternativa, un cacciavite.
- ◆ La batteria deve essere imballata correttamente, per garantire che i terminali non possano essere cortocircuitati.
- ◆ Portare la batteria al proprio concessionario o presso un impianto di riciclaggio locale. Le batterie raccolte verranno riciclate o smaltite correttamente.

 Una volta rimossa, la batteria non può più essere rimontata.

Garanzia

Certa della qualità dei suoi prodotti, Black & Decker offre una garanzia eccezionale. Il presente certificato di garanzia è complementare ai diritti statutari e non li pregiudica in alcun modo.

La garanzia è valida entro il territorio degli Stati membri dell'Unione Europea e dell'EFTA (European Free Trade Area).

Se un prodotto Black & Decker risulta difettoso per qualità del materiale, della costruzione o per mancata conformità entro 24 mesi dalla data di acquisto, Black & Decker garantisce la sostituzione delle parti difettose, provvede alla riparazione dei prodotti se ragionevolmente usurati oppure alla loro sostituzione, in modo da ridurre al minimo il disagio del cliente a meno che:

- ◆ Il prodotto non sia stato destinato ad usi commerciali, professionali o al noleggio;
- ◆ Il prodotto non sia stato usato in modo improprio o scorretto;
- ◆ Il prodotto non abbia subito danni causati da oggetti o sostanze estranee oppure incidenti;
- ◆ Il prodotto non abbia subito tentativi di riparazione non effettuati da tecnici autorizzati né dall'assistenza Black & Decker.

Per attivare la garanzia è necessario esibire la prova comprovante l'acquisto al venditore o al tecnico autorizzato. Per individuare il tecnico autorizzato più vicino, rivolgersi alla sede Black & Decker locale, presso il recapito indicato nel presente manuale.

Altrimenti un elenco completo di tutti i tecnici autorizzati Black & Decker e i dettagli completi sui contatti e i servizi post-vendita sono disponibili su Internet presso:

www.2helpU.com

Dustbuster® V4800/V4810/ V4820/V7210/V9650

Hartelijk dank voor de aanschaf van een Black & Decker product. Wij vertrouwen erop dat u aan het gebruik van dit product jarenlang plezier zult beleven.

OVERZICHT (fig. A)

1. Aan/uit-schakelaar
2. Knop voor verwijderen van neus
3. Neus
4. Oplaadstation
5. Oplader

EG-VERKLARING VAN OVEREENSTEMMING

V4800/V4810/V4820/V7210/ V9650

Black & Decker verklaart dat deze elektrische apparaten in overeenstemming zijn met: 98/37/EEG, 89/336/EEG, 73/23/EEG, EN 55014, EN60335, EN 61000

L_{pA} (geluidsdruk)	dB(A)	80
Gewogen kwadratische gemiddelde waarde van de versnelling	m/s^2	< 2.5



Colin Wills
Director of Engineering
BDCI, 4/F, 2 Dai Wang Street
Tai Po Industrial Estate
Tai Po NT, Hong Kong

GEbruIK VOLGENS BESTEMMING

Uw Black & Decker Kruidmief is bedoeld voor lichte droge stofzuigklusjes. Dit product is uitsluitend bedoeld voor huishoudelijk gebruik.

WAARSCHUWINGSSYMBOLEN

In deze handleiding worden de volgende pictogrammen gebruikt:

 Duidt op mogelijk lichamelijk letsel, levensgevaar of kans op beschadiging van het product indien de instructies in deze handleiding worden genegeerd.

VEILIGHEIDSVoORSCHRIFTEN

- ◆ **Waarschuwing!** Bij het gebruik van accugevoede apparaten dienen ter bescherming tegen brandgevaar, vrijkomen van accuvloeistof, letsel en materiële schade altijd gepaste veiligheidsmaatregelen in acht te worden genomen, waaronder de volgende veiligheidsvoorschriften.
- ◆ Lees de gehele gebruiksaanwijzing aandachtig door voordat u het apparaat gaat gebruiken.
- ◆ Het gebruik volgens bestemming is beschreven in deze handleiding. Gebruik ter voorkoming van lichamelijk letsel uitsluitend de in deze gebruiksaanwijzing aanbevolen accessoires en hulpstukken. Gebruik het apparaat uitsluitend waarvoor het bedoeld is.
- ◆ Bewaar deze instructies zorgvuldig!

Gebruik van de machine

- ◆ Gebruik het apparaat niet om vloeistoffen op te zuigen.
- ◆ Gebruik het apparaat niet om brandbare materialen op te zuigen.
- ◆ Gebruik het apparaat niet in de buurt van water.
Dompel het apparaat niet in water onder.
- ◆ Zorg dat de luchtstroom van de motor niet in uw ogen en gezicht blaast.
- ◆ Houd kinderen en dieren op een veilige afstand als u het apparaat gebruikt.
- ◆ Trek niet aan het snoer van de oplader om de stekker uit het stopcontact te halen.
Houd het snoer van de oplader uit de buurt van warmtebronnen, olie en scherpe randen.

Na gebruik

- ◆ Trek voordat u de oplader of de opladerhouder gaat schoonmaken de stekker uit het stopcontact.
- ◆ Indien niet in gebruik, dient de machine te worden opgeborgen op een droge plaats. Kinderen mogen geen toegang hebben tot opgeborgen apparaten.

Inspectie en reparatie

- ◆ Controleer de machine voor gebruik op beschadigde of defecte onderdelen.
Controleer op kapotte onderdelen, beschadigingen aan schakelaars en enige andere zaken die de werking nadelig kunnen beïnvloeden.
- ◆ Gebruik de machine niet als enig onderdeel beschadigd of defect is.
- ◆ Defecte onderdelen dienen door een erkend servicecentrum te worden gerepareerd of vervangen.

- ◆ Controleer regelmatig het snoer van de oplader op beschadigingen. Vervang de oplader als het snoer beschadigd of defect is.
- ◆ Probeer nooit om enig onderdeel anders dan in deze handleiding beschreven te verwijderen of te vervangen.

Accu

- ◆ Probeer nooit om welke reden dan ook een accu te openen.
- ◆ Stel de accu niet aan water bloot.
- ◆ Verbrand de accu nooit.
- ◆ Volg bij het weggooien van accu's de instructies in de paragraaf "Milieu" op.

Oplader

- ◆ Stel de oplader niet aan water bloot.
- ◆ Open de oplader niet.

ELEKTRISCHE VEILIGHEID

Controleer of de ingangsspanning van de oplader overeenkomt met de netspanning.



Uw oplader is dubbel geïsoleerd overeenkomstig EN 60335. Een aarddraad is daarom niet vereist.



Vervang de oplader nooit door een netstekker.

INSTALLEREN

Het oplaadstation aan de muur monteren (fig. B)

Het oplaadstation kan aan de muur worden gemonteerd om het apparaat een geschikte opbergplaats en oplaadpunt te geven.

- ◆ Zoek een geschikte plaats binnenshuis in de buurt van een stopcontact.

- ◆ Plaats het oplaadstation zoals afgebeeld en markeer de plaats van de montagegaten (6) op de muur.
- ◆ Boor een gat (ø 6 mm, ca. 35 mm diep) op de plaats van elke markering.
- ◆ Steek de meegeleverde muurpluggen in de gaten.
- ◆ Monteer het oplaadstation aan de muur met behulp van de meegeleverde schroeven. Zorg dat het snoer van de oplader door de gleuf (7) loopt. Het teveel aan snoer kan aan de achterzijde van het oplaadstation worden opgeborgen.

VOOR HET EERSTE GEBRUIK

Voor het eerste gebruik moet de accu ten minste 16 uur worden opgeladen.

- ◆ Maak voor het opladen bij voorkeur de accu leeg door het apparaat te gebruiken tot de motor stopt.
- ◆ Laad de accu zoals hieronder beschreven op.

GEBRUIK

Opladen van de accu (fig. C)

- ◆ Controleer of het apparaat is uitgeschakeld. **De accu wordt niet opgeladen als de aan/uitschakelaar op aan staat.**
- ◆ Plaats het apparaat op het oplaadstation zoals aangegeven.
- ◆ Steek de stekker van de oplader in het stopcontact.
- ◆ **Laat het apparaat ten minste 16 uur opladen.**

Tijdens het opladen kan de oplader warm worden. Dit is normaal en het betekent niet dat er problemen zijn. Het apparaat kan voor onbepaalde tijd op de oplader aangesloten blijven.

Als de accu volledig is opgeladen, is het stroomverbruik van de oplader verwaarloosbaar.

Belangrijk! Plaats het apparaat als het niet wordt gebruikt op het oplaadstation. Nadat de accu maximaal is opgeladen bedraagt de gemiddelde effectieve gebruikstijd ongeveer 8 tot 15 minuten (afhankelijk van het model). Het kan meerdere oplaadcycli duren voordat de accu de maximale capaciteit bereikt.



Laad de accu niet op bij omgevingstemperaturen onder 4 °C of boven 40 °C.

Het apparaat bedienen (fig. D)

- ◆ Om in te schakelen schuift u de aan/uit-schakelaar (1) naar voren.
- ◆ Om uit te schakelen schuift u de aan/uitschakelaar naar achteren.

Accessoires (fig. E & F)

V4810/V4820/V7210/V9650

Deze modellen worden geleverd met de volgende accessoires (fig. E):

- een harde borstel (8) voor meubels en trappen (niet voor de V4820)
- een spleetzuigmond (9) voor nauwe ruimtes
- een zachte borstel (10) voor toetsenborden en lampenkappen (V4820)

V9650

Twee extra accessoires worden opgeborgen in de draagbare houder in het oplaadstation:

- een zachte borstel (10) voor toetsenborden en lampenkappen

- een verlengbare spleetzuigmond (10) voor een beter bereik van nauwe ruimtes

Ga als volgt te werk bij het plaatsen van een accessoire (fig. F):

- ◆ Haal de accessoires van het apparaat.
- ◆ Plaats het juiste accessoire op de voorkant van het apparaat.

STORINGEN VERHELPEN

Volg als het product niet werkt de onderstaande instructies.

Als hierdoor het probleem niet wordt opgelost, kunt u contact opnemen met uw plaatselijke Black & Decker servicecentrum.

- ◆ Zorg dat de accu volledig is opgeladen.
- ◆ Controleer als de accu niet kan worden opgeladen, of de lader goed in het stopcontact zit en of het stopcontact werkt. Controleer of de aan/uitschakelaar op uit staat.

REINIGING EN ONDERHOUD

 Reinig de filters regelmatig.

De neus en filters reinigen (fig. G, H, I & J)

De filters zijn geschikt voor hergebruik en moeten regelmatig worden gereinigd.

- ◆ Druk op de ontgrendelknop (2) en verwijder de neus (3) (fig. G).
- ◆ Verwijder al het stof uit de neus (fig. H).
- ◆ Verwijder de filters (12 & 13) door ze rechtsom te draaien (fig. I).
- ◆ Borstel al het losse stof van de filters.
- ◆ Spoel de filters uit in warm sop (fig. J). De neus kan ook worden afgewassen, indien noodzakelijk.
- ◆ Zorg dat de neus en de filters droog zijn.

- ◆ Plaats de filters (12 & 13) terug op het apparaat; draai de filters linksom totdat ze op hun plaats vastklikken.
- ◆ Plaats de neus weer op het apparaat terug. Zorg dat de neus op de plaats klikt.

Belangrijk! Alleen met schone filters en een lege neus kan stof optimaal worden opgezogen. Als na het uitschakelen van het apparaat er weer stof uitvalt, betekent dit dat de neus vol is en moet worden geleegd.



- ◆ Gebruik het apparaat nooit zonder de filters.
- ◆ Dompel het apparaat niet in water onder (fig. K).

De filters vervangen (fig. G & H)

De filters moeten iedere zes tot negen maanden worden vervangen, en als ze versleten of beschadigd zijn. Vervangende filters zijn verkrijgbaar bij uw Black & Deckerdealer (cat. nr. VF20).

- ◆ Druk op de ontgrendelknop (2) en verwijder de neus (3) (fig. G).
- ◆ Verwijder de filters (12 & 13) door ze rechtsom te draaien (fig. I).
- ◆ Plaats de nieuwe filters (12 & 13) op het apparaat; draai de filters linksom totdat ze op hun plaats vastklikken.
- ◆ Plaats de neus weer op het apparaat terug. Zorg dat de neus op de plaats klikt.

MILIEU



Wanneer uw oude Black & Decker product aan vervanging toe is of u niet langer van dienst kan zijn, breng het dan naar een Black & Decker servicecentrum voor milieuvriendelijke verwerking.

Accu (fig. L)



Als u het apparaat zelf wilt weggooien, moet u de accu zoals hieronder beschreven verwijderen en vervolgens in overeenstemming met de plaatselijke voorschriften afvoeren. Sluit de accucontacten niet kort.

- ◆ Maak bij voorkeur de accu leeg door het apparaat te gebruiken tot de motor stopt.

De accu bevindt zich onder het achterste gedeelte van het apparaat.

- ◆ Verwijder de spleetzuigmond uit de accessoirehouder.
- ◆ Duw de schuif (14) in de richting van de voorzijde van het product.
- ◆ Verwijder de accessoirehouder.
- ◆ Sla met het product op een stevig en stabiel oppervlak, zoals aangegeven in fig. L, zodat de accu losraakt. Of wrik de accu los met gebruik van een schroevendraaier.
- ◆ Plaats de accu in een geschikte verpakking, zodat de contacten niet kunnen worden kortgesloten.
- ◆ Breng de accu naar uw handelaar of naar een plaatselijk verwerkingscentrum voor klein chemisch afval. De ingezamelde accu's worden dan op milieuvriendelijke wijze gerecycleerd of verwijderd.



Enmaals verwijderd kan de accu niet worden teruggeplaatst.

Garantie

Black & Decker heeft vertrouwen in zijn producten en biedt een uitstekende garantie. Deze garantiebepalingen vormen een aanvulling op uw wettelijke rechten en beperken deze niet. De garantie geldt in de lidstaten van de Europese Unie en de Europese Vrijhandelsassociatie.

Mocht uw Black & Decker product binnen 24 maanden na datum van aankoop defect raken tengevolge van materiaal- of constructiefouten, dan garanderen wij de kosteloze vervanging van defecte onderdelen, de reparatie van het product of de vervanging van het product, tenzij:

- ◆ Het product is gebruikt voor handelsdoeleinden, professionele toepassingen of verhuurdoeleinden;
- ◆ Het product onoordeelkundig is gebruikt;
- ◆ Het product is beschadigd door invloeden van buitenaf of door een ongeval;
- ◆ Reparaties zijn uitgevoerd door anderen dan onze servicecentra of Black & Decker personeel.

Om een beroep op de garantie te doen, dient u een aankoopbewijs te overhandigen aan de verkoper of een van onze servicecentra. U kunt het adres van het dichtstbijzijnde servicecentrum opvragen via de adressen op de achterzijde van deze handleiding. U kunt ook een lijst van onze servicecentra en meer informatie m.b.t. onze klantenservice vinden op het volgende Internet-adres:

www.2helpU.com

Dustbuster® V4800/V4810/ V4820/V7210/V9650

Le damos las gracias por haber elegido Black & Decker. Esperamos que disfrute utilizando este producto durante muchos años.

VISTA GENERAL (fig. A)

1. Botón de encendido/apagado
2. Botón para la apertura de la cubeta
3. Depósito para el polvo
4. Base de carga
5. Cargador

DECLARACIÓN CE DE CONFORMIDAD

V4800/V4810/V4820/V7210/ V9650

Black & Decker certifica que estos aparatos eléctricos han sido contruidos de acuerdo a las normas siguientes:
98/37/CEE, 89/336/CEE,
73/23/CEE, EN 55014, EN60335,
EN 61000

L_{pA} (presión acústica)	dB(A)	80
Valor cuadrático medio ponderado en frecuencia de la aceleración	m/s^2	< 2.5



Colin Wills
Director of Engineering
BDCl, 4/F, 2 Dai Wang Street
Tai Po Industrial Estate
Tai Po NT, Hong Kong

FINALIDAD

El aspirador Dustbuster de Black and Decker ha sido diseñado para trabajos ligeros de limpieza en seco por aspiración. Este producto está pensado para consumo doméstico únicamente.

SÍMBOLOS DE ADVERTENCIA

En este manual se utilizan los símbolos siguientes:

 Indica riesgo de muerte o lesiones a las personas, o daños en el producto en el caso de no atenerse a las instrucciones dadas en este manual.

INSTRUCCIONES DE SEGURIDAD

- ◆ **¡Atención!** Cuando use utensilios alimentados por batería, debe adoptar siempre las precauciones de seguridad básicas, incluidas las siguientes, a fin de reducir el riesgo de incendio, pérdida del líquido de las baterías, lesiones personales y daños materiales.
- ◆ Lea completamente este manual antes de utilizar el aparato.
- ◆ En este manual se explica para qué uso está destinada la herramienta. El uso de otros accesorios, adaptadores, o la propia utilización de este aparato en cualquier forma diferente de las recomendadas en este manual de instrucciones puede constituir un riesgo de lesiones a las personas.
- ◆ Mantenga a mano este manual para consultas posteriores.

Utilización del aparato

- ◆ No use este aparato para recoger líquidos.
- ◆ No use este aparato para recoger materiales inflamables.
- ◆ No utilice este aparato cerca del agua. No sumerja el aparato en el agua.
- ◆ Mantenga alejada de ojos y cara la zona de aspiración del motor.
- ◆ Cuando utilice este aparato, mantenga a los niños y animales a la distancia de seguridad.
- ◆ Nunca tire del cable para desconectarlo del enchufe. Proteja el cable del calor, del aceite y de las aristas vivas.

Cuando acabe de utilizar la herramienta

- ◆ Desconecte el cable antes de limpiar el cargador o la base de carga.
- ◆ Cuando no esté siendo utilizado, el aparato debe guardarse en lugar seco. Los niños no deben tener acceso a estos aparatos guardados.

Inspección y reparaciones

- ◆ Antes de utilizarlo, revise el aparato para ver si está dañado o tiene piezas defectuosas. Compruebe si hay alguna pieza rota, algún conmutador dañado o cualquier cosa que pudiera afectar a su funcionamiento.
- ◆ No use el aparato si hay alguna pieza dañada o defectuosa.
- ◆ Encargue al servicio técnico autorizado que repare o sustituya las piezas defectuosas o averiadas.
- ◆ Compruebe periódicamente el estado del cable del cargador. Sustituya el cargador cuando el cable esté dañado o defectuoso.

- ◆ No intente nunca extraer o sustituir ninguna de las piezas que no sean las especificadas en este manual.

Batería

- ◆ Nunca, por ningún motivo, trate de abrir la batería.
- ◆ No exponga la batería al agua.
- ◆ No arroje la batería al fuego.
- ◆ Cuando deseche las baterías, siga las instrucciones indicadas en la sección "Medio ambiente".

Cargador

- ◆ No exponga el cargador al agua.
- ◆ No abra el cargador.

SEGURIDAD ELÉCTRICA

El cargador ha sido diseñado para un solo voltaje. Compruebe siempre que el voltaje de la red corresponde al valor indicado en la placa de características.



Su cargador tiene doble aislamiento, conforme a la norma EN 60335; por consiguiente, no se requiere conexión a tierra.



No intente nunca sustituir el cargador por un enchufe normal a la red.

MONTAJE

Montaje de la base de carga en la pared (fig. B)

Para obtener un lugar de carga y almacenaje adecuados del aparato, la base de carga podrá ser montada en la pared.

- ◆ Elija una zona interior cercana a una toma de corriente.
- ◆ Coloque la base de carga como se indica y marque los puntos para los dos agujeros de fijación (6) sobre la pared.

- ◆ Taladre un agujero (\varnothing 6 mm, aprox. 35 mm de profundidad) en cada uno de los puntos señalados.
- ◆ Introduzca los tacos suministrados en los agujeros.
- ◆ Monte la base de carga en la pared utilizando los tornillos suministrados. Asegúrese de pasar el cable del cargador por la ranura (7). El cable sobrante se puede guardar en la parte posterior de la base de carga.

ANTES DE USARLO POR PRIMERA VEZ

Antes de usarlo por primera vez, cargue la batería durante 16 horas como mínimo.

- ◆ Antes de cargar, es preferible descargar la batería haciendo funcionar el aparato hasta que se pare el motor.
- ◆ Cargue la batería tal como se indica seguidamente.

USO

Carga de la batería (fig. C)

- ◆ Asegúrese de que el aparato está apagado. **La batería no carga cuando el conmutador on/off está en posición on (encendido)**
- ◆ Coloque el aparato en la base de carga tal como se muestra.
- ◆ Enchufe el cargador.
- ◆ **Deje que el aparato se cargue durante al menos 16 horas.**

Durante la carga, el cargador puede llegar a calentarse. Esto es normal y no constituye ningún problema. El aparato puede dejarse conectado al cargador indefinidamente. Cuando la batería está totalmente cargada, el consumo de energía del cargador es imperceptible.

¡Importante! Coloque el aparato en la base de carga siempre que no se esté utilizando. Cuando la batería está a plena carga, el tiempo medio de utilización efectiva es de 8 a 15 minutos aproximadamente (según modelo). Pueden ser necesarios varios ciclos de carga para que la batería alcance su capacidad total.



No cargue la batería a temperaturas ambiente inferiores a 4 °C o superiores a 40 °C.

Funcionamiento del aparato (fig. D)

- ◆ Para encender el aparato, deslice el interruptor on/off (1) hacia delante.
- ◆ Para apagarlo, deslice el interruptor on/off hacia atrás.

Accesorios (fig. E & F)

V4810/V4820/V7210/V9650

Estos modelos se suministran con los accesorios siguientes (fig. E):

- Un cepillo duro (8) para muebles y escaleras (no para V4820)
- Un útil con hendidura (9) para espacios reducidos.
- Un cepillo suave (10) para teclados y tulipas (V4820)

V9650

Dos accesorios adicionales se guardan en una bandeja portátil localizado en la base de carga.

- Un cepillo suave (10) para teclados y tulipas
- Una herramienta con hendidura extensible (11) para mayor alcance en espacios reducidos

Para colocar un accesorio, proceda de la forma siguiente (fig. F):

- ◆ Coja el accesorio del aparato.

- ◆ Introduzca el accesorio correspondiente en la parte delantera del aparato.

LOCALIZACIÓN DE AVERÍAS

Si el producto no funcionase, siga las instrucciones siguientes. Si esto no resuelve el problema, póngase en contacto con el servicio de reparaciones de Black & Decker de su zona.

- ◆ Compruebe que la batería está totalmente cargada.
- ◆ Si no se puede cargar la batería, compruebe si el cargador está correctamente enchufado y si hay corriente en la base del enchufe. Asegúrese de que el conmutador on/off está en posición off (desconectado)

LIMPIEZA Y MANTENIMIENTO



Limpie periódicamente los filtros.

Limpieza del depósito de polvo y de los filtros (figs. G, H, I & J)

Los filtros son reutilizables y deben limpiarse periódicamente.

- ◆ Presione el botón liberador (2) y retire el depósito o cubeta del polvo (3) (fig. G).
- ◆ Retire todo el polvo de la cubeta o depósito (fig. H).
- ◆ Desmonte los filtros (12 y 13) girándolos en el sentido de las agujas del reloj (fig. I).
- ◆ Cepille los filtros para eliminar partículas de polvo sueltas.
- ◆ Lave los filtros con agua enjabonada caliente (fig. J). Si es necesario, se puede lavar también el depósito de polvo.
- ◆ Compruebe que la cubeta para el polvo y los filtros están secos.

- ◆ Vuelva a colocar los filtros (12 y 13) en el aparato, girándolos en sentido inverso a las agujas del reloj hasta que queden bloqueados en su posición.
- ◆ Vuelva a colocar la cubeta o depósito para el polvo en el aparato. Compruebe que la cubeta encaja en su posición haciendo clic.

¡Importante! Una recogida de polvo óptima sólo resulta posible cuando los filtros están limpios y la cubeta para el polvo está vacía. Si el polvo comienza a salirse del aparato después de haberle desconectado, esto es indicio de que la cubeta está llena y debe vaciarse.



- ◆ No use nunca el aparato sin los filtros.
- ◆ No sumerja el aparato en el agua (fig. K).

Cambio de los filtros (fig. G & H)

Los filtros deben cambiarse cada 6-9 meses y siempre que estén desgastados o dañados. Los filtros de recambio los podrá encontrar en su concesionario Black and Decker (cat. N° VF20).

- ◆ Presione el botón liberador (2) y retire el depósito o cubeta del polvo (3) (fig. G).
- ◆ Desmonte los filtros (12 y 13) girándolos en el sentido de las agujas del reloj (fig. I).
- ◆ Coloque los filtros nuevos (12 y 13) en el aparato, girándolos en sentido inverso a las agujas del reloj hasta que queden bloqueados en su posición.
- ◆ Vuelva a colocar la cubeta o depósito para el polvo en el aparato. Compruebe que la cubeta para el polvo encaja en su posición haciendo clic.

PROTECCIÓN DEL MEDIO AMBIENTE



Si llega el día en el que su producto Black & Decker necesita ser reemplazado o ha dejado de tener utilidad para Vd., piense en la protección del medio ambiente. Los servicios postventa Black & Decker aceptarán sus productos viejos Black & Decker y se desharán de ellos de la forma menos perjudicial para el medio ambiente.

Batería (fig. L)



Si es Vd. mismo el que quiere deshacerse del producto, debe desmontar la batería como se describe a continuación y desecharla de acuerdo con la legislación local. No ponga en cortocircuito los terminales de la batería.

- ◆ Antes de cargar, es preferible descargar la batería haciendo funcionar el aparato hasta que se pare el motor.

La batería esta ubicada debajo del extremo trasero del aparato.

- ◆ Retire el útil de hendidura del portaccesorios.
- ◆ Empuje el deslizador (14) hacia la parte delantera del producto.
- ◆ Retire el portaccesorios.
- ◆ Golpee el producto contra una superficie firme y estable como se indica en la fig. L para desalojar la batería. También puede utilizar un destornillador para desalojar la batería.
- ◆ Coloque la batería en un embalaje adecuado para garantizar que sus terminales no quedan en cortocircuito.

- ◆ Entregue las baterías al servicio postventa Black & Decker o dépositelas en un punto local de reciclado. Las baterías recogidas serán recicladas o adecuadamente desechadas.



Una vez extraída, no se podrá montar de nuevo la batería.

Garantía

Black & Decker confía plenamente en la calidad de sus productos y ofrece una garantía extraordinaria. Esta declaración de garantía es una añadido, y en ningún caso un perjuicio para sus derechos estatutarios. La garantía es válida dentro de los territorios de los Estados Miembros de la Unión Europea y de los de la Zona Europea de Libre Comercio.

Si un producto Black & Decker resultará defectuoso debido a materiales o mano de obra defectuosos o a la falta de conformidad, Black & Decker garantiza, dentro de los 24 meses de la fecha de compra, la sustitución de las piezas defectuosas, la reparación de los productos sujetos a un desgaste y rotura razonables o la sustitución de tales productos para garantizar al cliente el mínimo de inconvenientes, a menos que:

- ◆ El producto haya sido utilizado con propósitos comerciales, profesionales o de alquiler;
- ◆ El producto haya sido sometido a un uso inadecuado o negligente;
- ◆ El producto haya sufrido daños causados por objetos o sustancias extrañas o accidentes;

- ◆ Se hayan realizado reparaciones por parte de personas que no sean los servicios de reparación autorizados o personal de servicios de Black & Decker;

Para reclamar en garantía, será necesario que presente la prueba de compra al vendedor o al servicio técnico de reparaciones autorizado. Pueden consultar la dirección de su servicio técnico más cercano poniéndose en contacto con la oficina local de Black & Decker en la dirección que se indica en este manual. Como alternativa, se puede consultar en Internet, en la dirección siguiente, la lista de servicios técnicos autorizados e información completa de nuestros servicios de postventa y contactos: **www.2helpU.com**.

Dustbuster® V4800/V4810/ V4820/V7210/V9650

Obrigado por escolher a Black & Decker. Esperamos que desfrute deste produto por muitos anos.

VISÃO GERAL (fig. A)

1. Interruptor de ligar/desligar
2. Botão para remoção do depósito
3. Depósito de lixo
4. Base de carregamento
5. Carregador

DECLARAÇÃO DE CONFORMIDADE

V4800/V4810/V4820/V7210/ V9650

Black & Decker declara que estes aparelhos foram concebidos em conformidade com: 98/37/CEE, 89/336/CEE, 73/23/CEE, EN 55014, EN60335, EN 61000

L_{pA} (pressão sonora)	dB(A)	80
Valor médio quadrático ponderado em frequência de aceleração	m/s^2	< 2.5



Colin Wills
Engenheiro Responsável
BDCI, 4/F, 2 Dai Wang Street
Tai Po Industrial Estate
Tai Po NT, Hong Kong

FINALIDADE

O seu aspirador de pó Black & Decker portátil foi projectado para limpeza leve a seco com aspirador. Este produto destina-se exclusivamente ao uso doméstico.

SÍMBOLOS DE AVISO

Neste manual utilizam-se os seguintes símbolos:

 Indica risco de danos pessoais ou materiais gerados pela não-observância das instruções contidas no manual.

INSTRUÇÕES DE SEGURANÇA

- ◆ **Advertência!** Ao utilizar ferramentas alimentadas por baterias, é necessário seguir sempre as precauções básicas de segurança, incluindo as detalhadas a seguir, para diminuir os riscos de incêndio, vazamento das baterias, ferimentos pessoais e danos materiais.
- ◆ Leia atentamente este manual antes de utilizar o aparelho.
- ◆ Neste manual indicam-se as utilizações previstas para o aparelho. O uso de qualquer acessório, extensão ou do próprio aparelho em situações diferentes das recomendadas neste manual de instruções pode dar origem a riscos de ferimentos.
- ◆ Guarde este manual para futuras consultas.

Utilização do aparelho

- ◆ Não utilize o aparelho para a recolha de líquidos.

- ◆ Não utilize o aparelho para recolha de materiais inflamáveis.
- ◆ Não utilize o aparelho próximo à água. Não permita que o aparelho seja imerso em água.
- ◆ Mantenha o motor longe dos olhos e do rosto.
- ◆ Mantenha as crianças e os animais a uma distância segura quando estiver a utilizar o aparelho.
- ◆ Nunca puxe o cabo do carregador para desligá-lo da tomada. Proteja o cabo do carregador contra o calor e evite o contacto com gorduras e objectos cortantes.

Após a utilização

- ◆ Antes de limpar a base de carga ou o carregador, desligue-o sempre da corrente.
- ◆ Quando não estiver em utilização, guarde o aparelho em local seco. Guarde o aparelho fora do alcance das crianças.

Manutenção e reparação

- ◆ Antes de utilizar o aparelho, verifique a existência de danos ou defeitos nas peças. Verifique se existem peças partidas, interruptores danificados ou quaisquer outros problemas que possam afectar o funcionamento do aparelho.
- ◆ Não utilize o aparelho se houver alguma peça defeituosa ou danificada.
- ◆ Qualquer peça defeituosa ou danificada deverá ser reparada ou substituída por um técnico autorizado.
- ◆ Verifique regularmente se o fio se encontra em condições. Substitua o carregador caso o fio esteja danificado ou com algum defeito.

- ◆ Nunca tente remover ou trocar peças por outras que não aquelas especificadas neste manual.

Bateria

- ◆ Nunca tente abrir a bateria, qualquer que seja a razão.
- ◆ Não deixe que a bateria entre em contacto com a água.
- ◆ Não exponha a bateria ao fogo.
- ◆ Siga as instruções fornecidas na secção "Protecção do meio ambiente" quando desejar desfazer-se das baterias.

Carregador

- ◆ Não deixe que o carregador entre em contacto com a água.
- ◆ Não abra o carregador.

SEGURANÇA ELÉCTRICA

Assegure-se de que a voltagem do seu carregador corresponde com a rede de energia.



O seu carregador tem duplo isolamento em conformidade com o estipulado na norma EN 60335, não sendo, por isso, necessária uma ligação à terra.



Nunca tente substituir o carregador por uma tomada de energia normal.

INSTALAÇÃO

Instalação da base de carga na parede (fig. B)

A base de carga pode funcionar como suporte de parede de modo a se obter um meio de armazenagem e um ponto de carregamento convenientes.

- ◆ Encontre um local adequado dentro de casa, próximo a uma tomada.

- ◆ Posicione a base de carga conforme o mostrado e marque o local dos dois orifícios de montagem (6) na parede.
- ◆ Efectue uma perfuração (\varnothing 6 mm, aprox. 35 mm de profundidade) em cada local marcado.
- ◆ Insira as buchas fornecidas nos orifícios.
- ◆ Instale a base de carga na parede utilizando os parafusos fornecidos. Assegure-se que o fio do carregador passa pela fenda (7). Armazene o fio que sobrar na parte traseira da base de carga.

ANTES DA PRIMEIRA UTILIZAÇÃO

Antes de utilizar o aparelho pela primeira vez, carregue a bateria pelo menos durante 16 horas seguidas.

- ◆ De preferência, descarregue antes a bateria deixando o motor a funcionar até que este pare.
- ◆ Carregue a bateria conforme os procedimentos detalhados abaixo.

UTILIZAÇÃO

Carregamento da bateria (fig. C)

- ◆ Assegure-se de que o aparelho está desligado. **A bateria não se carregará com o interruptor ligar/desligar na posição de ligado.**
- ◆ Coloque o aparelho na base de carga, conforme o mostrado.
- ◆ Ligue o carregador à corrente eléctrica.
- ◆ **Deixe o aparelho a carregar pelo menos durante 16 horas seguidas.**

É possível que o carregador aqueça um pouco durante o processo de carga. Isso é normal e não será indicação de qualquer problema. É possível deixar o aparelho ligado ao carregador indefinidamente. Quando a bateria estiver completamente carregada, o consumo de energia do carregador será insignificante.

Importante! Coloque o aparelho na base de carga sempre que não o estiver a utilizar. Com a bateria carregada, o tempo médio aproximado de uso efectivo é de 8 a 15 minutos. É possível que sejam necessários vários ciclos de carregamento antes que a bateria atinja a sua capacidade completa.



Não carregue a bateria a temperaturas inferiores a 4 °C ou superiores a 40 °C.

Funcionamento do aparelho (fig. D)

- ◆ Para ligar a ferramenta, empurre o interruptor de ligar/desligar (1) para a frente.
- ◆ Para desligá-lo, empurre o interruptor liga/desliga para trás.

Acessórios (fig. E & F)

V4810/V4820/V7210/V9650

Estes modelos são fornecidos com os seguintes acessórios (fig. E):

- uma escova dura (8) para móveis e escadas
- um bico estreito (9) para espaços limitados
- uma escova suave (10) para os teclados e quebra-luzes (V4820)

V9650

São armazenados dois acessórios adicionais num pequeno saco portátil localizado na base de carregamento:

- uma escova suave (10) para os teclados e quebra-luzes
- um bico estreito (11) de longo alcance para espaços confinados

Para encaixar os acessórios, proceda da seguinte forma (fig. F):

- ◆ Pegue os acessórios do aparelho.
- ◆ Insira o acessório adequado na parte frontal do aparelho.

RESOLUÇÃO DE PROBLEMAS

Se o produto não funcionar, proceda da seguinte forma.

Caso o problema não seja resolvido dessa maneira, entre em contacto com um centro de assistência técnica da Black & Decker.

- ◆ Assegure-se de que a bateria está completamente carregada.
- ◆ Caso o carregamento da bateria não seja possível, verifique se o carregador está correctamente ligado e se a tomada está a funcionar. Assegure-se de que o interruptor ligar/desligar está na posição de desligado.

LIMPEZA E MANUTENÇÃO



Limpe os filtros regularmente.

Limpeza do depósito e filtros (fig. G, H, I & J)

Os filtros são reutilizáveis e deve-se limpá-los regularmente.

- ◆ Prima o botão de remoção (2) e retire o depósito (3) (fig. G).
- ◆ Remova todo o pó do reservatório (fig. H).
- ◆ Remova os filtros (12 & 13) torcendo-os para a direita (fig. I).
- ◆ Retire o pó solto dos filtros com uma escova.

- ◆ Lave os filtros em água morna com sabão. (fig. J) O depósito também pode ser lavado se necessário.
- ◆ Assegure-se de que o depósito e os filtros estão secos.
- ◆ Volte a colocar os filtros (12 & 13) no aparelho, torcendo-os para a esquerda até que façam clique na posição correcta.
- ◆ Encaixe o depósito de lixo no aparelho. Assegure-se de que o depósito está encaixado no lugar apropriado.

Importante! Uma boa recolha do lixo irá ocorrer somente com os filtros limpos e o depósito vazio. A libertação de pó depois de o aparelho ter sido desligado irá indicar que o reservatório está cheio e deve ser esvaziado.



- ◆ Nunca utilize o aparelho sem os filtros.
- ◆ Não mergulhe o aparelho na água (fig. K).

Substituição dos filtros (fig. G & H)

Substitua os filtros em intervalos de 6 a 9 meses e sempre que estiverem desgastados ou danificados. Poderá obter filtros através do seu revendedor Black & Decker (referência em catálogo VF20).

- ◆ Prima o botão de remoção (2) e retire o depósito (3) (fig. G).
- ◆ Remova os filtros (12 & 13) torcendo-os para a direita (fig. I).
- ◆ Volte a colocar os filtros (12 & 13) no aparelho, torcendo-os para a esquerda até que façam clique na posição correcta.
- ◆ Encaixe o depósito de lixo no aparelho. Assegure-se de que o mesmo fica encaixado no lugar apropriado.

PROTECÇÃO DO MEIO AMBIENTE



Caso chegue o momento em que um de seus produtos Black & Decker precise ser substituído ou decida desfazer-se do mesmo, pense na protecção ambiental. Os agentes de reparação da Black & Decker aceitarão os seus produtos e garantirão que os mesmos sejam depositados em locais seguros para o ambiente.

Bateria (fig. L)



Caso deseje desfazer-se do produto por sua conta, remova a bateria conforme os procedimentos abaixo e descarte-a de acordo com as normas locais. Não submeta os terminais da bateria a curto-circuito.

- ◆ De preferência, descarregue a bateria deixando o motor a funcionar até parar.

A bateria está localizada na parte posterior do aparelho.

- ◆ Remova o acessório tipo fenda do suporte do acessório.
- ◆ Empurre o bloco de contactos (14) em direcção à frente do aparelho.
- ◆ Remova o suporte do acessório.
- ◆ Dê uma pancada no produto em cima de uma superfície firme e estável como mostrado na fig. L para remover a bateria. Como alternativa, utilize uma chave de parafusos para o efeito.
- ◆ Coloque a bateria numa embalagem apropriada para garantir que os terminais não possam entrar em curto-circuito.

- ◆ Leve-a ao seu distribuidor ou a uma estação local de reciclagem. As baterias recolhidas deverão ser recicladas ou eliminadas de forma apropriada.



Uma vez removida, não será possível recolocar a bateria.

Garantia

A Black & Decker confia na qualidade dos seus produtos e oferece um programa de garantia excelente. Esta declaração de garantia soma-se aos seus direitos legais e não os prejudica em nenhum aspecto. A garantia será válida nos territórios dos Estados Membros da União Europeia e na Área de Livre Comércio da Europa.

Caso algum produto da Black & Decker apresente avarias devido a defeitos de material, mão-de-obra ou ausência de conformidade no prazo de 24 meses a partir da data de compra, a Black & Decker garantirá a substituição das peças defeituosas, a reparação dos produtos que foram submetidos a uso adequado e remoção ou substituição dos mesmos para assegurar o mínimo de inconvenientes ao cliente a menos que:

- ◆ O produto tenha sido utilizado para fins comerciais, profissionais ou aluguer;
- ◆ O produto tenha sido submetido a uso incorrecto;
- ◆ O produto tenha sofrido danos causados por objectos estranhos, substâncias ou acidentes;

- ◆ Tenha um histórico de reparações efectuadas por terceiros que não sejam os agentes autorizados ou profissionais de manutenção da Black & Decker.

Para activar a garantia, será necessário enviar a prova de compra ao revendedor ou agente de reparação autorizado.

Para verificar a localização do agente de reparação mais próximo de si contacte o escritório local da Black & Decker no endereço indicado neste manual. Se preferir, consulte a lista de agentes autorizados da Black & Decker e os dados completos de nossos serviços de atendimento pós-venda na Internet no endereço: **www.2helpU.com**.

Dustbuster® V4800/V4810/ V4820/V7210/V9650

Tack för att du valde Black & Decker. Vi hoppas att du kommer att ha glädje av denna produkt i många år.

ÖVERSIKT (fig. A)

1. Strömbrytare
2. Låsknapp
3. Dammbehållare
4. Vägghållare
5. Laddare

CE-FÖRSÄKRAN OM ÖVERENSSTÄMMELSE

V4800/V4810/V4820/V7210/ V9650

Black & Decker förklarar att dessa apparater är konstruerade i överensstämmelse med: 98/37/EEG, 89/336/EEG, 73/23/EEG, EN 55014, EN60335, EN 61000

L_{pA} (ljudtryck)	dB(A)	80
Det vägda geometriska medelvärdet av vibrationsfrekvensen		
	m/s^2	< 2.5



Colin Wills
Director of Engineering
BDCI, 4/F, 2 Dai Wang Street
Tai Po Industrial Estate
Tai Po NT, Hong Kong

ANVÄNDNINGSSOMRÅDE

Din Black & Decker Dustbuster® handdammsugare är avsedd för lätt, torr dammsugning. Produkten är endast avsedd för hemmabruk.

VARNINGSSYMBOLER

Följande symboler har använts i bruksanvisningen:

-  Anger risk för personskada, livsfara eller skada på apparaten om du inte följer instruktionerna i bruksanvisningen.

SÄKERHETSINSTRUKTIONER

- ◆ **Varning!** När man använder uppladdningsbara apparater är det viktigt att man bl.a. följer nedanstående säkerhetsanvisningar för att minska risken för brand, batteriläckage, personskador och materialskador.
- ◆ Läs bruksanvisningen innan du använder apparaten.
- ◆ Verktuget är avsett för användning som beskrivs i denna bruksanvisning. Använd endast de tillbehör och tillsatser som rekommenderas i bruksanvisningen och katalogerna. Användning av annan tillsats eller annat tillbehör kan innebära risk för personskada.
- ◆ Spara bruksanvisningen för framtida bruk.

Användning av apparaten

- ◆ Sug inte upp vätskor med apparaten.
- ◆ Sug inte upp lättantändligt material med apparaten.

- ◆ Använd inte apparaten i närheten av vatten. Doppa aldrig apparaten i vatten.
- ◆ Undvik att rikta motorns luftström mot ögonen eller ansiktet.
- ◆ Se till att barn och husdjur befinner sig på behörigt avstånd när du använder apparaten.
- ◆ Dra aldrig i laddarsladden för att ta ut den ur vägguttaget. Utsätt inte laddarsladden för värme, olja eller skarpa kanter.

Efter användning

- ◆ Koppla bort laddaren från elnätet innan du rengör den eller vägghållaren.
- ◆ När verktyget inte används skall det förvaras på en torr plats. Se till att barn inte kan få tag på verktyget.

Kontroll och reparation

- ◆ Kontrollera om det finns skador eller defekta delar på verktyget, innan det används. Kontrollera att inga delar är trasiga, att strömbrytaren inte är skadad eller att något annat kan inverka på funktionen.
- ◆ Använd inte verktyget om någon del är skadad eller defekt.
- ◆ Om fel uppstår skall delarna repareras eller bytas ut av en auktoriserad Black & Decker serviceverkstad.
- ◆ Kontrollera regelbundet att laddarsladden inte är skadad. Byt ut laddaren om sladden är skadad eller inte fungerar som den skall.
- ◆ Försök aldrig att ta bort eller byta ut andra delar än dem som nämns i denna bruksanvisning.

Batteri

- ◆ Försök aldrig öppna batteriet.
- ◆ Utsätt inte batteriet för vatten.
- ◆ Utsätt inte batteriet för eld.

- ◆ När batterierna kasseras skall instruktionerna i kapitlet "Miljö" följas.

Laddare

- ◆ Utsätt inte laddaren för vatten.
- ◆ Öppna inte laddaren.

ELEKTRISK SÄKERHET

Kontrollera att laddarens spänning överensstämmer med nätspänningen.



Laddaren är dubbelisolerad motsvarande EN 60335; jordledare är således överflödigt.



Försök aldrig att ersätta laddningsenheten med en vanlig nätkontakt.

INSTALLATION

Montera vägghållaren på väggen (fig. B)

Vägghållaren kan monteras på en vägg som en praktisk laddnings- och förvaringsplats för apparaten.

- ◆ Välj ett lämpligt ställe inomhus, nära ett vägguttag.
- ◆ Placera vägghållaren enligt bild och märk ut var skruvhålen (6) skall vara på väggen.
- ◆ Borra ett hål (6 mm. dia. och ca. 35 mm. djupt) vid varje markering.
- ◆ Sätt i de medföljande pluggarna i hålen.
- ◆ Montera vägghållaren på väggen med de medföljande skruvarna. Se till att laddarens sladd ligger i skåran (7). Sladd som inte behövs kan placeras bakom vägghållaren.

FÖRE DET FÖRSTA ANVÄNDNINGSTILLFÄLLET

Innan du använder dammsugaren för första gången måste du ladda batteriet i minst 16 timmar.

- ◆ Innan du laddar batteriet ska du helst ladda ur det genom att använda apparaten tills motorn inte kan gå längre.
- ◆ Följ anvisningarna nedan för att ladda batteriet.

ANVÄNDNING

Laddning av batteriet (fig. C)

- ◆ Kontrollera att apparaten är avstängd. **Batteriet laddas inte om strömbrytaren står i det påslagna läget.**
- ◆ Placera apparaten i väggållaren enligt bild.
- ◆ Anslut laddaren till vägguttaget.
- ◆ **Låt apparaten laddas i minst 16 timmar.**

Laddaren kan bli varm under laddningen. Det är normalt och betyder inte att någonting är fel. Apparaten kan vara ansluten till laddaren under obegränsad tid. När batteriet är fulladdat är batteriladdarens strömförbrukning ytterst låg.

Viktigt! Placera alltid apparaten i väggållaren när den inte används. Ett fulladdat batteri kan normalt användas i omkring 8 till 15 minuter (beroende på modellen). Batteriet kan behöva laddas ur och laddas flera gånger för att uppnå full kapacitet.

 Ladda inte batteriet om lufttemperaturen är lägre än 4 °C eller högre än 40 °C.

Användning av apparaten (fig. D)

- ◆ Skjut strömbrytaren (1) framåt för att starta apparaten.
- ◆ Skjut den bakåt för att slå av apparaten.

Tillbehör (fig. E & F)

V4810/V4820/V7210/V9650

Dessa modeller är försedda med följande tillbehör (fig. E):

- en hård borste (8) för möbler och trappsteg (gäller inte V4820)
- ett specialmunstycke (9) för svåråtkomliga ställen
- en mjuk borste (10) för tangentbord och lampskärmar (V4820)

V9650

Två extra tillbehör finns i en lös låda i laddarhållaren:

- en mjuk borste (10) för tangentbord och lampskärmar
- ett utdragbart specialredskap (11) för svåråtkomliga utrymmen

Montering av tillbehör (fig. F):

- ◆ Ta loss tillbehören från apparaten.
- ◆ Sätt in önskat tillbehör på apparatens framsida.

FELSÖKNING

Följ nedanstående instruktioner om produkten inte fungerar. Kontakta din auktoriserade Black & Decker serviceverkstad om du inte kan lösa problemet.

- ◆ Kontrollera att batteriet är fulladdat.
- ◆ Om batteriet inte laddas, kontrollera att laddaren är rätt ansluten och att det finns spänning i vägguttaget. Kontrollera att strömbrytaren är avstängd.

RENGÖRING OCH UNDERHÅLL

 Gör rent filtren regelbundet.

Rengöring av dammbehållaren och filtren (fig. G, H, I & J)

Filtren är återanvändningsbara och skall rengöras regelbundet.

- ◆ Tryck på låsknappen (2) och ta bort dammbehållaren (3) (fig. G).
- ◆ Tag bort eventuellt damm från dammbehållaren (fig. H).
- ◆ Ta ut filtren (12 & 13) genom att vrida dem medurs (fig. I).
- ◆ Borsta bort eventuellt löst damm från filtren.
- ◆ Tvätta filtren i varmt vatten med tvål (fig. J). Om det skulle behövas, går också dammbehållaren att tvätta.
- ◆ Se till att dammbehållaren och filtren blir helt torra.
- ◆ Sätt tillbaka filtren (12 & 13) i apparaten och vrid dem moturs tills de knäpper fast.
- ◆ Sätt tillbaka dammbehållaren på apparaten. Se till att dammbehållaren knäpper fast.

Viktigt! Optimal sugkapacitet uppnås bara med rena filter och tom dammbehållare. Om det börjar falla ut damm ur apparaten när den är avstängd så är dammbehållaren full och måste tömmas.



- ◆ Använd aldrig apparaten utan filtren.
- ◆ Doppa inte ner apparaten i vatten (fig. K).

Sätta tillbaka filtren (fig. G & H)

Filtren ska bytas var 6-9 månad, och dessemellan om de är utslitna eller skadade. Du kan skaffa nya filter hos din Black & Decker-återförsäljare (kat.nr. VF 20).

- ◆ Tryck på låsknappen (2) och ta bort dammbehållaren (3) (fig. G).
- ◆ Ta ut filtren (12 & 13) genom att vrida dem medurs (fig. I).
- ◆ Sätt i de nya filtren (12 & 13) i apparaten och vrid dem moturs tills de knäpper fast.
- ◆ Sätt tillbaka dammbehållaren på apparaten.

Se till att dammbehållaren klickar fast på plats.

MILJÖ



Om du någon gång i framtiden behöver ersätta din Black & Decker-produkt med en ny, eller inte längre behöver den, ska du tänka på miljön när du gör dig av med den. Lämna den till ett uppsamlingsställe som finns i din kommun, eller lämna in den där du köpte den.

Batteri (fig. L)



Skydda miljön genom att lämna kasserade batterier på därför avsedd uppsamlingsplats. Kortslut inte batteriets kontakter.

- ◆ Ladda helst ur batteriet genom att använda apparaten tills motorn slutar gå.

Batteriet sitter under apparatens bakstycke.

- ◆ Ta bort specialmunstycket från tillbehörshållaren.
- ◆ För knappen (14) framåt på apparaten.
- ◆ Ta loss tillbehörshållaren.
- ◆ Stöt apparaten mot en fast yta enligt fig. L så att batteriet lossnar. Du kan också använda en mejsel för att ta loss batteriet.
- ◆ Lägg batteriet i en lämplig förpackning så att kontakterna inte kan kortsutas.
- ◆ Lämna in batteriet på inköpsstället eller på den lokala återvinningsstationen. Återlämnade batterier återvinns eller sänds till särskilda behandlingsanläggningar.



När batteriet har tagits ut kan det inte sättas tillbaka.

Reservdelar / reparationer

Reservdelar finns att köpa hos auktoriserade Black & Decker verkstäder, som även ger kostnadsförslag och reparerar våra produkter.

Förteckning över våra auktoriserade verkstäder finns på Internet, vår hemsida www.blackdecker.se samt www.2helpU.com.

Garanti

Black & Decker garanterar att produkten är fri från material- och/eller fabrikationsfel vid leverans till kund. Garantin är i tillägg till konsumentens lagliga rättigheter och påverkar inte dessa. Garantin gäller inom medlemsstaterna i Europeiska Unionen och i det Europeiska Frihandelsområdet.

Om en Black & Decker produkt går sönder på grund av material- och/eller fabrikationsfel eller brister i överensstämmelse med specifikationen, inom 24 månader från köpet, åtar sig Black & Decker att reparera eller byta ut produkten med minsta besvär för kunden.

Garantin gäller inte för fel som beror på:

- ◆ normalt slitage
- ◆ felaktig användning eller skötsel
- ◆ att produkten skadats av främmande föremål, ämnen eller genom olyckshändelse

Garantin gäller inte om reparation har utförts av någon annan än en auktoriserad Black & Decker verkstad.

För att utnyttja garantin skall produkten och inköpskvittot lämnas till återförsäljaren eller till en auktoriserad verkstad senast 2 månader efter det att felet har upptäckts. För information om närmaste auktoriserad verkstad; kontakta det lokala Black & Decker kontoret på den adress som är angiven i bruksanvisningen. En lista på alla auktoriserade verkstäder samt servicevillkor finns även tillgängligt på Internet, adress: www.2helpU.com.

Dustbuster® V4800/V4810/ V4820/V7210/V9650

Takk for at du valgte Black & Decker. Vi håper du vil bruke og ha glede av dette produktet i mange år.

OVERSIKT (fig. A)

1. Strømbryter
2. Utløserknapp
3. Støvoppsamler
4. Ladeholder
5. Lader

CE-SIKKERHETSERKLÆRING

V4800/V4810/V4820/V7210/ V9650

Black & Decker erklærer at disse apparater er konstruert i henhold til:

98/37/EØF, 89/336/EØF,
73/23/EØF, EN 55014, EN60335,
EN 61000

L_{pA} (lydnivå)	dB(A)	80
Den veide geometriske middelverdien av vibrasjonsfrekvensen	m/s^2	< 2.5



Colin Wills
Director of Engineering
BDCl, 4/F, 2 Dai Wang Street
Tai Po Industrial Estate
Tai Po NT, Hong Kong

BRUKSOMRÅDER

Black & Decker Dustbuster® er en håndholdt støvsuger som er konstruert for lett, tørr støvsuging. Apparatet er kun beregnet til bruk i hjemmet.

VARSELSYMBOLER

Følgende symboler brukes i denne bruksanvisningen:

-  Betegner risiko for personskade, livsfare eller skade på apparatet dersom instruksene i denne bruksanvisningen ikke følges.

SIKKERHETSINSTRUKSJONER

- ◆ **Advarsel!** Når du bruker oppladbare redskaper, må du følge en del grunnleggende sikkerhetsregler, se nedenfor, for å redusere faren for brann, batterilekkasjer, personskade og materiell skade.
- ◆ Les bruksanvisningen før du begynner å bruke apparatet.
- ◆ Bruk ikke verktøyet til formål det ikke er beregnet på. Bruk bare tilbehør og utstyr til dette apparatet som anbefales i bruksanvisningen og i katalogene. Bruk av annet tilbehør eller utstyr kan medføre en mulig risiko for personskade.
- ◆ Oppbevar bruksanvisningen på et lett tilgjengelig sted.

Bruk av verktøyet

- ◆ Apparatet må ikke brukes til å suge opp væske.
- ◆ Apparatet må ikke brukes til å suge opp materialer som kan ta fyr.
- ◆ Apparatet må ikke brukes i nærheten av vann. Redskapet må ikke dyppes i vann.
- ◆ Unngå å få motorens luftstrøm i øynene og ansiktet.
- ◆ Hold barn og dyr på trygg avstand når du bruker dette apparatet.

- ◆ Trekk aldri i laderledningen når du skal kople laderen fra stikkkontakten. Utsett ikke laderledningen for varme, olje eller skarpe kanter.

Etter bruk

- ◆ Trekk ut støpslet før du rengjør laderen eller laderholderen.
- ◆ Når apparatet ikke er i bruk, må det oppbevares på et tørt sted. Oppbevares utilgjengelig for barn.

Kontroll og reparasjon

- ◆ Før bruk må du kontrollere verktøyet for skader eller defekter. Kontroller også at ingen deler er skadet, at strømbryteren ikke er skadet eller eventuelle andre forhold som kan påvirke apparatets funksjon.
- ◆ Bruk aldri verktøyet hvis noen av delene er skadet.
- ◆ Hvis feil oppstår, må delene repareres eller byttes ut av autorisert Black & Decker-serviceverksted.
- ◆ Sjekk jevnlig om laderledningen kan være skadet. Bytt laderen hvis ledningen er skadet eller ikke fungerer som den skal.
- ◆ Prøv aldri å fjerne eller bytte andre deler enn de som er angitt i denne bruksanvisningen.

Batteri

- ◆ Batteriet må aldri åpnes.
- ◆ Batteriet må ikke komme i kontakt med vann.
- ◆ Batteriet må ikke brennes.
- ◆ Når du kasserer batteriet, følger du instruksene som står i avsnittet om miljø.

Lader

- ◆ Laderen må ikke komme i kontakt med vann.
- ◆ Laderen må ikke åpnes.

ELEKTRISK SIKKERHET

Kontroller at spenningen til laderen tilsvarer nettspenningen.



Laderen er dobbeltisolert i samsvar med EN 60335. Jordet ledning er derfor ikke nødvendig.



Du må aldri forsøke å bytte laderen ut med et vanlig støpsel.

MONTERING

Feste ladeholderen på veggen (fig. B)

Du kan feste veggholderen på veggen slik at du får et praktisk punkt for oppbevaring og lading av apparatet.

- ◆ Finn et egnet sted innendørs i nærheten av en stikkontakt.
- ◆ Plasser ladeholderen som vist, og merk av plasseringen av de to festehullene (6) på veggen.
- ◆ Bor et hull (6 mm diam., omtrent 35 mm dypt) ved hver av markeringene.
- ◆ Sett de medfølgende veggpluggene inn i hullene.
- ◆ Fest veggholderen til veggen med de vedlagte skruene. Pass på å føre laderledningen gjennom sporet (7). Ledning som er til overs, kan legges inn på baksiden av veggholderen.

FØR FØRSTE GANGS BRUK

Før du bruker apparatet første gang, må du lade batteriet i minst 16 timer.

- ◆ Før lading bør du lade ut batteriet ved å kjøre apparatet helt til motoren stopper.
- ◆ Lad opp batteriet som beskrevet nedenfor.

BRUK

Lade batteriet (fig. C)

- ◆ Kontroller at apparatet er slått av. **Batteriet blir ikke ladet når strømbryteren er i på-stilling.**
- ◆ Plasser apparatet på veggholderen som vist.
- ◆ Sett laderen i vegguttaket.
- ◆ La apparatet lades opp i minst 16 timer.

Mens ladingen pågår, kan laderen bli varm. Dette er normalt og betyr ikke at noe er feil. Apparatet kan stå koplet til laderen så lenge du ønsker. Når batteriet er fullt oppladet, bruker laderen kun ubetydelig strøm.

Viktig! Plasser alltid apparatet på veggholderen når det ikke er i bruk. Når batteriet er fullt oppladet, er gjennomsnittlig effektiv brukstid cirka 8 til 15 minutter (avhengig av modell). Det kan ta flere ladesykluser før batteriet oppnår full kapasitet.

 Ikke lad opp batteriet ved omgivelsestemperaturer under 4 °C eller over 40 °C.

Bruk av apparatet (fig. D)

- ◆ For å slå på apparatet skyver du strømbryteren (1) fremover.
- ◆ For å slå av apparatet skyver du strømbryteren bakover.

Tilbehør (fig. E & F)**V4810/V4820/V7210/V9650**

Disse modellene er utstyrt med følgende tilbehør (fig. E):

- en hard børste (8) til møbler og trapper (ikke til V4820)
- et radiatormunnstykke (9) til trange steder
- en myk børste (10) til tastatur og lampeskjermer (V4820)

V9650

To ytterligere tilbehørsdeler ligger i en bærbar holder på ladeholderen:

- en myk børste (10) til tastatur og lampeskjermer
- et uttrekkbart redskap (11) til bruk på trange steder

Montering av tilbehøret (fig. F):

- ◆ Ta tilbehøret av redskapet.
- ◆ Sett inn ønsket tilbehør på fronten av redskapet.

PROBLEMLØSING

Hvis produktet ikke fungerer, følger du instruksjonene nedenfor. Hvis dette ikke løser problemet, kontakter du et autorisert Black & Decker serviceverksted.

- ◆ Kontroller at batteriet er fullt oppladet.
- ◆ Hvis batteriet ikke kan lades, kontrollerer du at laderen er riktig tilkoblet, og at stikkkontakten er i orden. Kontroller at strømbryteren er avstengt.

RENGJØRING OG VEDLIKEHOLD

 Rengjør filterne jevnlig.

Rengjøring av støvoppsamler og filtre (fig. G, H, I & J)

Filtrene kan brukes mange ganger, og må rengjøres jevnlig.

- ◆ Trykk ned låseknappen (2), og ta av støvoppsamleren (3) (fig. G).
- ◆ Fjern støv fra støvoppsamleren (fig. H).
- ◆ Ta av filterne (12 & 13) ved å dreie dem med klokken (fig. I).
- ◆ Børst av eventuelt løst støv på filterne.
- ◆ Vask filterne i varmt såpevann (fig. J). Støvoppsamleren kan også vaskes, om nødvendig.
- ◆ Sørg for at støvoppsamleren og filterne er tørre.

- ◆ Sett på filterne igjen (12 & 13) ved å dreie dem mot klokken til de låses på plass.
- ◆ Sett støvoppsamleren på apparatet igjen. Sørg for at støvoppsamleren klikker på plass.

Viktig! Optimal støvsuging oppnås bare med rene filtre og tom støvoppsamler. Hvis det begynner å falle støv ut av apparatet når det er slått av, betyr det at støvoppsamleren er full og må tømmes.



- ◆ Du må aldri bruke apparatet uten filterne.
- ◆ Apparatet må ikke dyppes i vann (fig. K).

Skifte filterne (fig. G & H)

Filterne må skiftes etter 6 til 9 måneder, og alltid når de er slitt eller skadet. Nye filtre kan skaffes hos din Black & Decker-forhandler (kat. no. VF20).

- ◆ Trykk ned låseknappen (2), og ta av støvoppsamleren (3) (fig. G).
- ◆ Ta av filterne (12 & 13) ved å dreie dem med klokken (fig. I).
- ◆ Sett på nye filtre (12 & 13) ved å dreie dem mot klokken til de låses på plass.
- ◆ Sett støvoppsamleren på apparatet igjen. Sørg for at støvoppsamleren klikker på plass.

HENSYN TIL MILJØET



Hvis du finner ut at Black & Decker-produktet ditt må byttes, eller hvis du ikke lenger har bruk for det, må du tenke på miljøet. Black & Decker serviceverksteder tar imot gamle Black & Decker-produkter og sørger for at de fjernes på en miljøvennlig måte.

Batteri (fig. L)



Beskytt miljøet ved å levere kasserte batterier på en egnet oppsamlingsplass. Ikke kortslutt batterikontaktene.

- ◆ Du bør lade ut batteriet ved å kjøre apparatet helt til motoren stopper.

Batteriet sitter under bakre ende av apparatet.

- ◆ Fjern radiatormunnstykket fra tilbehørsholderen.
- ◆ Press skyvelåsen (14) frem mot forsiden av apparatet.
- ◆ Fjern tilbehørsholderen.
- ◆ Bank produktet forsiktig mot en fast og stabil overflate, som vist i fig. L, slik at batteriet fjernes. Du kan også fjerne det ved hjelp av en skrutrekker.
- ◆ Legg batteriet i egnet innpakning for å sikre at kontaktene ikke kan kortsluttes.
- ◆ Ta med batteriet til forhandleren eller den lokale kildesorteringsstasjonen. Batteriene vil da bli resirkulert eller tatt hånd om på en miljøvennlig måte.



Når batteriet først er fjernet, kan det ikke settes på igjen.

Reservdeler / reparasjoner

Reservdeler kan kjøpes hos autoriserte Black & Decker serviceverksteder, som også gir kostnadsoverslag og reparerer våre produkter.

Oversikt over våre autoriserte serviceverksteder finnes på Internet, vår hjemmeside www.blackdecker.no samt www.2helpU.com.

Garanti

Black & Decker garanterer at produktet ikke har material- og/eller fabrikkasjonsfeil ved levering til kunde. Garantien er i tillegg til kundens lovlige rettigheter og påvirker ikke disse. Garantien gjelder innen medlemsstatene i den Europeiske Unionen og i det Europeiske Frihandelsområdet.

Hvis et Black & Decker produkt går i stykker på grunn av material- og/eller fabrikkasjonsfeil eller har mangler i forhold til spesifikasjonene, innen 24 måneder fra kjøpet, påtar Black & Decker seg å reparere eller bytte ut produktet med minst mulig vanskelighet for kunden.

Garantien gjelder ikke for feil som kommer av:

- ◆ normal slittasje
- ◆ feilaktig bruk eller vedlikehold (mislighold)
- ◆ at produktet har blitt skadet av fremmede gjenstander, emner eller ved et uhell

Det gjøres oppmerksom på at produktet ikke er beregnet på industriell/profesjonell/yrkesmessig bruk, men til hus- og hjemmebruk.

Garantien gjelder ikke om reparasjoner har blitt utført av noen andre enn et autorisert Black & Decker serviceverksted.

For å ta garantien i bruk skal produktet og kjøpekvitteing leveres til forhandleren eller til et autorisert serviceverksted senest 2 måneder etter at feilen har blitt oppdaget. For informasjon om nærmeste autoriserte serviceverksted; kontakt det lokale Black & Decker kontoret på den adressen som er angitt i bruksanvisningen. En oversikt over alle autoriserte serviceverksteder samt servicevilkår finnes også tilgjengelig på Internet, adresse: www.2helpU.com.

Dustbuster® V4800/V4810/ V4820/V7210/V9650

Tak fordi du valgte Black & Decker. Vi håber, at du vil få glæde af dette produkt i mange år.

OVERSIGT (fig. A)

1. Strømafbryder
2. Udløserknap
3. Støvbekholder
4. Vægholder med indbygget lader
5. Oplader

EU-OVERENSSTEMMELSE- ERKLÆRING

V4800/V4810/V4820/V7210/ V9650

Black & Decker erklærer, at dette apparat er konstrueret i henhold til:

98/37/EØF, 89/336/EØF,
73/23/EØF, EN 55014, EN60335,
EN 61000

L_{pA} (lydniveau)	dB(A)	80
Den vægtede geometriske middelværdi af accelerationsfrekvensen		
	m/s^2	< 2.5



Colin Wills
Director of Engineering
BDCI, 4/F, 2 Dai Wang Street
Tai Po Industrial Estate
Tai Po NT, Hong Kong

ANVENDELSESOMRÅDE

Din Black & Decker Dustbuster® håndholdt støvsuger er designet til lette tørstøvsugningsformål.

Produktet er kun beregnet til husholdningsbrug.

ADVARSELSSYMBOLER

Følgende piktogrammer anvendes i denne brugsanvisning:

-  Angiver risiko for personskade, livsfare eller ødelæggelse af apparatet, hvis brugsanvisningens instruktioner ikke følges.

SIKKERHEDSINSTRUKTIONER

- ◆ **Advarsel!** Ved brug af batteridrevne apparater skal de grundlæggende sikkerhedsforanstaltninger, herunder nedenstående, altid følges, således at risikoen for brand, lækkende batterier og person- og materialeskader begrænses.
- ◆ Læs denne brugsanvisning omhyggeligt igennem, inden apparatet tages i brug.
- ◆ Værktøjet skal anvendes, som det anvises i denne brugsanvisning. Anvendelsen af andet tilbehør eller udførelse af opgaver med andet udstyr end det her anbefalede kan medføre risiko for personskader.
- ◆ Opbevar brugsanvisningen til fremtidig brug.

Brugen af maskinen

- ◆ Brug ikke apparatet til at optage væsker med.
- ◆ Brug ikke apparatet til at optage letantændelige materialer med.
- ◆ Brug ikke apparatet i umiddelbar nærhed af vand.

- ◆ Neddyp ikke apparatet i vand.
- ◆ Hold motoren på afstand af ansigtet og øjnene.
- ◆ Hold børn og dyr på sikker afstand af apparatet, når det bruges.
- ◆ Træk aldrig i opladerens ledning ved udtagning af stikket fra kontakten. Ledningen skal holdes væk fra varme, olie og skarpe kanter.

Efter brug

- ◆ Afbryd opladeren, før den eller dens vægholder rengøres.
- ◆ Når maskinen ikke er i brug, skal den opbevares et tørt sted. Børn må ikke have adgang til det opbevarede apparat.

Undersøgelse og reparation

- ◆ Før brug skal maskinen kontrolleres for skader eller defekte dele. Kontrollér for brud på delene, skader på kontakter og andre forhold, der kan have indflydelse på apparatets funktion.
- ◆ Maskinen må ikke benyttes, hvis en af delene er beskadiget eller defekt.
- ◆ Skadede eller defekte dele skal repareres eller udskiftes af en autoriseret tekniker.
- ◆ Kontrollér jævnligt opladerens ledning for skader. Udskift opladeren, hvis ledningen er beskadiget eller defekt.
- ◆ Forsøg aldrig at fjerne eller udskifte andre dele end dem, der er specificeret i denne brugsanvisning.

Batteri

- ◆ Man må aldrig forsøge at åbne et batteri.
- ◆ Udsæt ikke batteriet for vand.
- ◆ Brænd ikke batteriet.

- ◆ Ved bortskaffelse af batterier skal man følge vejledningen i afsnittet "Beskyttelse af miljøet".

Oplader

- ◆ Udsæt ikke opladeren for vand.
- ◆ Laderen må ikke åbnes.

ELEKTRISK SIKKERHED

Kontroller, om laderens spænding svarer til lysnettets spænding.



Laderen er dobbelt isoleret i henhold til EN 60335; jordledning er derfor ikke påkrævet.



Forsøg aldrig at udskifte laderenheden med et almindeligt netstik.

INSTALLATION

Montering af opladervægholderen på væggen (fig. B)

Opladervægholderen kan monteres på væggen og derved et praktisk opbevarings- og opladningssted for apparatet.

- ◆ Find et passende sted indendørs i nærheden af en stikkontakt.
- ◆ Placér opladervægholderen som vist, og markér placeringen af monteringshullerne (6) på væggen.
- ◆ Bor et hul (Ø 6 mm, ca. 35 mm dybt) på hver markering.
- ◆ Indsæt de medfølgende rawplugs i hullerne.
- ◆ Montér opladervægholderen på væggen ved hjælp af de medfølgende skruer. Træk opladerens ledning gennem rillen (7). Overskydende ledning kan gemmes på bagsiden af opladervægholderen.

FØR FØRSTE IBRUGTAGNING

Før første ibrugtagning skal batteriet oplades i mindst 16 timer.

- ◆ Før opladning anbefales det, at batteriet aflades helt ved at lade det køre, til motoren standser.
- ◆ Oplad batteriet som beskrevet i det følgende.

BRUG

Opladning af batteriet (fig. C)

- ◆ Sørg for, at apparatet er slukket. **Batteriet vil ikke blive opladet, hvis støvsugeren er tændt.**
- ◆ Sæt apparatet i opladervægholderen som vist.
- ◆ Sæt opladeren i stikkontakten.
- ◆ **Oplad apparatet i mindst 16 timer.**

Under opladningen kan opladeren blive varm. Det er normalt og er ikke noget problem. Apparatet kan være tilsluttet opladeren på ubestemt tid. Når batteriet er fuldt opladet, er strømforbruget i opladeren minimalt.

Vigtigt! Sæt apparatet i opladervægholderen, når det ikke er i brug. Efter fuld opladning af batteriet er den gennemsnitlige effektive anvendelsestid mellem 8 og 15 minutter (afhængigt af modellen). Det kan tage flere opladningsperioder, før batteriet opnår fuld kapacitet.

 Batteriet må ikke oplades i omgivelsestemperaturer på under 4° C eller over 40° C.

Betjening af apparatet (fig. D)

- ◆ Tænd værktøjet ved at skyde afbryderen (1) fremad.
- ◆ Sluk apparatet ved at skyde afbryderen tilbage.

Tilbehør (fig. E & F)

V4810/V4820/V7210/V9650

Disse modeller er udstyret med følgende tilbehør (fig. E):

- en hård børste (8) til møbler og trapper (ikke til V4820)
- Et spalteværktøj (9) til fine mellemrum
- en blød børste (10) til tastaturer og lampeskærme (V4820)

V9650

Der er to ekstra tilbehørsdele i en bærbar beholder, der er anbragt i opladervægholderen:

- en blød børste (10) til tastaturer og lampeskærme
- et spalteforlængerværktøj (11) til længere rækkevidde i fine mellemrum

Gør følgende for at montere en tilbehørsdel (fig. F):

- ◆ Fjern det eksisterende tilbehør fra apparatet.
- ◆ Indsæt det ønskede tilbehør foran på apparatet.

FEJLFINDING

Hvis produktet ikke virker, følges instruktionen herunder. Hvis det ikke løser problemet, kontaktes et Black & Decker servicecenter.

- ◆ Sørg for, at batteriet er fuldt opladet.
- ◆ Hvis batteriet ikke kan oplades, bedes du kontrollere, at opladeren er tilsluttet korrekt, og at der er strøm til stede. Sørg for, at apparatet er slukket.

RENGØRING OG VEDLIGEHOLDELSE

 Rens regelmæssigt filtrene.

Rengøring af støvbeholderen og filtrene (fig. G, H, I & J)

Filtrene kan bruges igen og bør renses jævnligt.

- ◆ Tryk på udløserknappen (2), og fjern støvbeholderen (3) (fig. G).
- ◆ Fjern støv fra støvbeholderen (fig. H).
- ◆ Fjern filtrene (12 og 13) ved at dreje dem med uret (fig. I).
- ◆ Børst løst støv af filtrene.
- ◆ Vask filtrene i varmt sæbevand (fig. J). Beholderen kan også vaskes.
- ◆ Sørg for, at støvbeholderen og filtrene tørrer helt.
- ◆ Sæt filtrene (12 og 13) på plads igen i maskinen ved at dreje dem mod uret, indtil de låser på plads.
- ◆ Sæt støvbeholderen fast på apparatet igen. Sørg for, at støvbeholderen klikker på plads.

Vigtigt! Der kan kun opnås optimal støvopsamling med rene filtre og en tom støvbeholder. Hvis der begynder at falde støv ud af apparatet, efter at det er afbrudt, betyder det, at støvbeholderen er fuld og skal tømmes.



- ◆ Benyt aldrig apparatet uden filtrene.
- ◆ Dyp ikke apparatet i vand (fig. K).

Udskiftning af filtrene (fig. G & H)

Filtrene skal udskiftes hver sjette til niende måned, samt hvis de er slidte eller beskadigede.

Udskiftningsfiltre fås hos din Black & Decker-forhandler (katalognummer VF20).

- ◆ Tryk på udløserknappen (2), og fjern støvbeholderen (3) (fig. G).
- ◆ Fjern filtrene (12 og 13) ved at dreje dem med uret (fig. I).
- ◆ Sæt de nye filtre (12 og 13) på plads i maskinen ved at dreje dem mod uret, indtil de låser på plads.

- ◆ Sæt støvbeholderen fast på apparatet igen. Sørg for, at støvbeholderen klikker på plads.

BESKYTTELSE AF MILJØET



Hvis du en dag skal udskifte dit Black & Decker produkt, eller hvis du ikke skal bruge det længere, bør du tænke på beskyttelse af miljøet. Black & Decker serviceværksteder modtager gamle Black & Decker produkter og sørger for, at de bortskaffes på en miljøsikker måde.

Batteri (fig. L)



Hvis du selv ønsker at bortskaffe produktet, skal batteriet afmonteres som beskrevet herunder og bortskaffes i overensstemmelse med gældende miljøbestemmelser. Kortslut ikke batteripolerne.

- ◆ Det anbefales at aflade batteriet ved at lade det køre, til motoren standser.

Batteriet er placeret under bagenden af apparatet.

- ◆ Tag spalteværktøjet ud af tilbehørsholderen.
- ◆ Skub omskifteren (14) mod forsiden af apparatet.
- ◆ Fjern tilbehørsholderen.
- ◆ Slå apparatet ned på en fast og stabil overflade som vist i fig. L for at støde batteriet ud.
- ◆ Eller benyt en skruetrækker til at tage batteriet ud med.
- ◆ Læg batteriet i en dertil egnet emballage for at undgå, at polerne kortsluttes.
- ◆ Bring batteriet til din forhandler eller en lokal genbrugscentral.

Indsamlede batterier vil blive genbrugt eller kasseret på korrekt vis.

 Når batteriet er taget ud, kan det ikke monteres igen.

Reserve dele / reparationer

Reserve dele kan købes hos autoriserede Black & Decker serviceværksteder, som giver forslag til omkostninger og reparerer vore produkter. Oversigt over vore autoriserede værksteder findes på internettet på vor hjemmeside

www.blackdecker.dk samt www.2helpU.com.

Garanti

Black & Decker garanterer, at produktet er fri for materielle skader og/eller fabrikationsfejl ved levering til kunden. Garantien er et tillæg til konsumentens lovlige rettigheder og påvirker ikke disse. Garantien gælder indenfor medlemsstaterne af den Europæiske Union og i det Europæiske Frihandelsområde.

Hvis et Black & Decker produkt går i stykker på grund af materiel skade og/eller fabrikationsfejl eller på anden måde ikke fungerer i overensstemmelse med specifikationen, inden for 24 måneder fra købsdatoen, påtager Black & Decker sig at reparere eller ombytte produktet med mindst muligt besvær for kunden.

Garantien gælder ikke for fejl og mangler, der er sket i forbindelse med:

- ♦ normal slitage
- ♦ uheldige følger efter unormal anvendelse af værktøjet
- ♦ overbelastning, hæv værk eller overdrevent intensivt brug af værktøjet
- ♦ ulykkehændelse

Garantien gælder ikke hvis reparationer er udført af nogen anden end et autoriseret Black & Decker værksted.

For at udnytte garantien skal produktet og købskvitteringen indleveres til forhandleren eller til et autoriseret værksted, senest 2 måneder efter at fejlen opdages.

For information om nærmeste autoriserede værksted: kontakt det lokale Black & Decker kontor på den adresse som er opgivet i brugsanvisningen.

Liste over alle autoriserede Black & Decker serviceværksteder samt servicevilkår er tilgængelig på internettet, på adressen www.2helpU.com.

Dustbuster® V4800/V4810/ V4820/V7210/V9650

Kiitos, että olet valinnut Black & Decker -koneen. Toivomme, että nautit koneen käytöstä monen vuoden ajan.

YLEISKUVAUS (kuva A)

1. Virrankatkaisija
2. Pölynkerääjän vapautusnappi
3. Pölynkerääjä
4. Seinäteline
5. Laturi

CE-VAATIMUSTENMUKAISUUS- VAKUUTUS

V4800/V4810/V4820/V7210/ V9650

Black & Decker vakuuttaa, että nämä työkalut ovat 98/37/EC, 89/336/EEC, 73/23/EEC, EN 55014, EN60335, EN 61000 mukaiset.

L_{pA} (äänenpaine)	dB(A)	80
Tärinätaajuuden painotettu geometrinen keskiarvo	m/s^2	< 2.5



Colin Wills
Director of Engineering
BDCI, 4/F, 2 Dai Wang Street
Tai Po Industrial Estate
Tai Po NT, Hong Kong

KÄYTTÖTARKOITUS

Black & Deckerin Dustbuster®-käsi-imuri on suunniteltu kevyeen kuivaimurointiin. Kone on tarkoitettu ainoastaan kotikäyttöön.

VAROITUSMERKIT

Tässä käyttöohjeessa käytetään seuraavia merkkejä:

-  Osoittaa henkilövahingon, hengenmenetyksen tai koneaurion vaaran, mikäli käyttöohjeen neuvoja ei noudateta.

TURVALLISUUSOHJEET

- ◆ **Varoitus!** Akkukäyttöisiä koneita käytettäessä on aina noudatettava mm. seuraavia turvallisuusohjeita, jotta tulipalojen, akkuvuotojen, henkilövahinkojen ja materiaalivaurioiden riski olisi mahdollisimman pieni.
- ◆ Lue käyttöohje huolellisesti ennen koneen käyttöönottoa.
- ◆ Koneen käyttötarkoitus kerrotaan tässä käyttöohjeessa. Käytä konetta ainoastaan sellaiseen työhön, johon se on tarkoitettu, ja käytä vain käyttöohjeessa suositeltuja tarvikkeita ja lisälaitteita. Ohjeesta poikkeava käyttö voi aiheuttaa onnettomuuden.
- ◆ Säilytä käyttöohje kaikkien koneen käyttäjien ulottuvilla.

Koneen käyttö

- ◆ Älä käytä konetta nesteiden imuroimiseen.
- ◆ Älä imuroi materiaaleja, jotka saattavat syttyä palamaan.
- ◆ Älä käytä konetta veden lähellä. Älä upota konetta veteen.
- ◆ Pidä moottorin ilmavirta pois silmien ja kasvojen alueelta.
- ◆ Työskentele turvallisen etäisyyden päässä lapsista ja eläimistä.

- ◆ Älä koskaan irrota laturia virtälähteestä vetämällä laturin johdosta. Suojaa laturi kuumuudelta, öljyltä ja teräviltä reunoilta.

Käytön jälkeen

- ◆ Irrota laturi virtälähteestä ennen laturin tai seinätelineen puhdistamista.
- ◆ Säilytä konetta kuivassa paikassa, kun se ei ole käytössä. Varmista, että lapset eivät pääse käsiksi koneisiin.

Tarkistus ja korjaukset

- ◆ Tarkista ennen käyttöä, ettei koneesta ole vaurioita tai viallisia osia. Tarkista, ettei siinä ole murtuneita osia, viallista virrankatkaisijaa tai muita seikkoja, jotka saattavat vaikuttaa koneen toimintaan.
- ◆ Älä käytä konetta, jos jokin sen osista on viallinen.
- ◆ Viallinen osa tulee korjata tai tulee se valtuutetussa Black & Deckerin huoltoliikkeessä.
- ◆ Tarkista laturin johto säännöllisesti vaurioiden varalta. Vaihda laturi, jos sen johto on vaurioitunut tai viallinen.
- ◆ Älä koskaan yritä irrottaa tai vaihtaa sellaisia osia, joita ei ole määritelty tässä käyttöohjeessa.

Akkua

- ◆ Älä koskaan yritä avata akkua.
- ◆ Älä altista akkua vedelle.
- ◆ Älä polta akkua.
- ◆ Kun poistat akun käytöstä, noudata kappaleessa "Ympäristö" annettuja ohjeita.

Laturi

- ◆ Älä altista laturia vedelle.
- ◆ Älä avaa laturia.

SÄHKÖINEN TURVALLISUUS

Tarkista, että laturin jännite vastaa verkon jännitettä.



Laturisi on kaksoiseristetty EN 60335:n mukaisesti; siksi ei tarvita erillistä maadoitusta.



Lataa akku ainoastaan mukana toimitetulla laturilla.

ASENTAMINEN

Seinätelineen kiinnittäminen seinään (kuva B)

Seinäteline voidaan kiinnittää seinään, jolloin se toimii sekä säilytys- että latauspaikkana.

- ◆ Valitse sopiva paikka sisätiloissa virtälähteen läheltä.
- ◆ Pidä seinätelinettä kuvan mukaisesti ja merkitse ruuvireiät (6) seinään.
- ◆ Pora reikä (ø6 mm, noin 35 mm syvä) kumpaankin merkittyyn kohtaan.
- ◆ Laita pakkauksen mukana tulevat tulpat reikiin.
- ◆ Kiinnitä seinäteline pakkauksen mukana tulevilla ruuveilla. Varmista, että laturin johto menee uran (7) läpi. Ylimääräinen johto voidaan säilyttää seinätelineen takaosassa.

ENNEN ENSIMMÄISTÄ KÄYTTÖKERTAA

Akkua täytyy ladata vähintään 16 tuntia ennen ensimmäistä käyttökertaa.

- ◆ Ennen latausta akku on hyvä tyhjentää käyttämällä konetta, kunnes moottori pysähtyy.
- ◆ Lataa akku alla kuvattujen ohjeiden mukaisesti.

KÄYTTÖ

Akun lataaminen (kuva C)

- ♦ Varmista, että kone on pois päältä. **Akku ei lataudu, jos virrankatkaisija on päällä-asennossa.**
- ♦ Aseta kone lataustelineeseen kuvan osoittamalla tavalla.
- ♦ Liitä laturi virtalähteeseen.
- ♦ **Anna koneen latautua vähintään 16 tuntia.**

Laturi saattaa lämmentä latauksen aikana. Tämä on täysin normaalia eikä ole merkinä ongelmasta. Kone voi olla latauksessa seinätelineessä kuinka kauan tahansa. Kun akku on täydessä latauksessa, laturin virrankulutus on erittäin pieni.

Tärkeää! Laita kone seinätelineeseen aina, kun sitä ei käytetä. Täyteen ladatun koneen käyttöaika on noin 8 - 15 minuuttia (vaihtelee malleittain). Täyden tehon saavuttaminen saattaa tarvita useita latauskertoja.

 Älä lataa akkua alle +4 °C tai yli +40 °C asteen lämpötiloissa.

Koneen käyttö (kuva D)

- ♦ Käynnistä kone työntämällä virrankatkaisijaa (1) eteenpäin.
- ♦ Sammuuta kone työntämällä virrankatkaisijaa taaksepäin.

Suulakkeet (kuvat E & F)

V4810/V4820/V7210/V9650

Nämä mallit toimitetaan seuraavien tarvikkeiden kanssa (kuva E):

- kova harja (8) huonekaluja ja portaita varten (ei V4820-malliin)
- rakosuulake (9) ahtaita paikkoja varten
- pehmeä harja (10) näppäimistöjä ja lampunvarjostimia varten (V4820)

V9650

Seinätelineessä on kaksi lisäsuulaketta:

- pehmeä harja (10) näppäimistöjä ja lampunvarjostimia varten
- erikoissuulake (11), joka ulottuu paremmin ahtaisiin paikkoihin

Kiinnitä suulake seuraavasti (kuva F):

- ♦ Poista suulake koneesta.
- ♦ Kiinnitä suulake koneen suuaukkoon.

VIANMÄÄRITYS

Jos kone ei toimi, noudata alla olevia ohjeita. Jos kone ei tästä huolimatta toimi, ota yhteyttä valtuutettuun Black & Deckerin huoltopisteeseen.

- ♦ Tarkista, että akku on ladattu täyteen.
- ♦ Mikäli akku ei lataudu tarkista, että laturi on kiinni virtalähteessä ja että virtalähteessä on virtaa. Tarkista, että virrankatkaisija on pois päältä.

PUHDISTUS JA HUOLTO

 Puhdista suodattimet säännöllisesti.

Pölynkerääjän ja suodattimien puhdistus (kuvat G, H, I & J)

Suodattimia voidaan käyttää kerta toisensa jälkeen; siksi ne on puhdistettava säännöllisesti.

- ♦ Paina vapautusnappia (2) ja irrota pölynkerääjä (3) (kuva G).
- ♦ Poista kaikki pöly pölynkerääjästä (kuva H).
- ♦ Irrota suodattimet (12 & 13) kiertämällä niitä myötäpäivään (kuva I).
- ♦ Harjaa kaikki irtopöly pois suodattimista.
- ♦ Pese suodattimet lämpimässä saippuavedessä (kuva J).

Myös pölynkerääjä voidaan tarvittaessa pestä.

- ◆ Varmista, että pölynkerääjä ja suodattimet ovat kuivia.
- ◆ Laita suodattimet (12 & 13) takaisin koneeseen. Kierrä niitä vastapäivään, kunnes ne napsahtavat paikalleen.
- ◆ Laita pölynkerääjä koneeseen. Varmista, että se napsahtaa kiinni paikalleen.

Tärkeää! Paras imurointitulosaadaan ainoastaan silloin, kun suodattimet ovat kuivia ja pölynkerääjä on tyhjä. Jos pölyä alkaa tippua koneesta sammuttamisen jälkeen, pölynkerääjä on täynnä ja se täytyy tyhjentää.



- ◆ Älä koskaan käytä konetta ilman suodattimia.
- ◆ Älä upota konetta veteen (kuva K).

Suodattimien vaihto (kuvat G & H)

Suodattimet tulee vaihtaa 6 - 9 kuukauden välein tai jos ne ovat kuluneet tai vaurioituneet. Uusia suodattimia myyvät Black & Decker -tuotteiden jälleenmyyjät (tuotenro VF20).

- ◆ Paina vapautusnappia (2) ja irrota pölynkerääjä (3) (kuva G).
- ◆ Poista suodattimet (12 & 13) kiertämällä niitä myötäpäivään (kuva I).
- ◆ Laita uudet suodattimet (12 & 13) koneeseen. Kierrä niitä vastapäivään, kunnes ne napsahtavat paikalleen.
- ◆ Laita pölynkerääjä koneeseen. Varmista, että se napsahtaa kiinni paikalleen.

YMPÄRISTÖ



Kun Black & Decker -koneesi on käytetty loppuun, älä heitä sitä tavallisten roskien mukana pois, vaan vie se paikkakuntasi kierrätyskeskukseen tai jätä valtuutettuun Black & Deckerin huoltopisteeseen.

Akku (kuva L)



Vie loppuunkäytetyt akut niille tarkoitettuun keräyspaikkaan tai -astiaan. Älä päästä akun napoja oikosulkuun.

- ◆ Tyhjennä akku käyttämällä konetta, kunnes moottori pysähtyy.

Akku on koneen takaosan alla.

- ◆ Irrota rakuulake tarvikelitimestä.
- ◆ Liu'uta nappia (14) koneen etuosaa kohti.
- ◆ Poista tarvikapidin.
- ◆ Tue konetta tasaista pintaa vasten kuvan L mukaisesti niin, että akku irtoaa. Voit irrottaa akun myös ruuvimeisselin avulla.
- ◆ Laita akku sopivaan pakkaukseen siten, etteivät navat pääse oikosulkuun.
- ◆ Vie akku sille tarkoitettuun keräysastiaan tai paikalliseen kierrätyskeskukseen. Kerätyt akut toimitetaan kierrätykseen ja käsitellään asianmukaisesti.



Kun akku on irrotettu, sitä ei voida enää laittaa takaisin.

Korjaukset / varaosat

Mikäli koneeseen tulee vikaa, jätä se aina Black & Deckerin valtuuttamaan huoltoliikkeeseen korjattavaksi (tiedot löytyvät uusimmasta tuoteluettelostamme tai ottamalla yhteyttä Black & Decker Oy:hyn). Varaosia myyvät valtuutetut Black & Deckerin huoltoliikkeet, ja heiltä voi myös pyytää kustannusarvion koneen korjauksesta.

Tiedot valtuutetuista huoltoliikkeistä löytyvät myös internetistä osoitteesta www.2helpU.com sekä kotisivuiltamme www.blackdecker.fi.

Takuu

Black & Decker Oy takaa, ettei koneessa ollut materiaali- ja/tai valmistusvikaa silloin, kun se toimitettiin ostajalle. Takuu on lisäys kuluttajan laillisiin oikeuksiin eikä vaikuta niihin. Takuu on voimassa Euroopan Unionin jäsenmaissa ja Euroopan vapaakauppa-alueella (EFTA).

Mikäli Black & Decker -kone hajoaa materiaali- ja/tai valmistusvirheen tai teknisten tietojen epätarkkuuden vuoksi 24 kk:n kuluessa ostopäivästä, Black & Decker korjaa koneen ilman kustannuksia ostajalle tai vaihtaa sen uuteen Black & Decker Oy:n valinnan mukaan.

Takuu ei kata vikoja, jotka johtuvat koneen

- ◆ normaalista kulumisesta
- ◆ ylikuormituksesta, virheellisestä käytöstä tai hoidosta
- ◆ vahingoittamisesta vieraalla esineellä tai aineella tai onnettomuustapauksessa.

Takuu ei ole voimassa, mikäli konetta on korjannut joku muu kuin Black & Deckerin valtuuttama huoltoliike.

Edellytyksenä takuun saamiselle on, että ostaja jättää koneen ja ostokuitin jälleenmyyjälle tai valtuutetulle huoltoliikkeelle viimeistään 2 kuukauden kuluessa vian ilmenemisestä.

Tiedot valtuutetuista huoltoliikkeistä saa ottamalla yhteyttä Black & Decker Oy:hyn sekä internetistä osoitteesta www.2helpU.com, jossa on myös takuehdot.

Dustbuster® V4800/V4810/ V4820/V7210/V9650

Ευχαριστούμε για την εμπιστοσύνη σας στη Black & Decker. Ελπίζουμε να απολαύσετε τη χρήση αυτού του προϊόντος για πολλά χρόνια.

ΓΕΝΙΚΗ ΠΕΡΙΓΡΑΦΗ (εικ. Α)

1. Διακόπτης On/off
2. Πλήκτρο απελευθέρωσης
3. Κάδος αποθήκευσης σκόνης
4. Βάση φόρτισης
5. Φορτιστής

ΔΗΛΩΣΗ ΣΥΜΜΟΡΦΩΣΗΣ ΕΚ

V4800/V4810/V4820/V7210/ V9650

Black & Decker δηλώνει ότι αυτά τα προϊόντα σχεδιάστηκαν σύμφωνα με:

98/37/ΕΟΚ, 89/336/ΕΟΚ,
73/23/ΕΟΚ, EN 55014, EN60335,
EN 61000

L_{pA} (ηχητική πίεση)	dB(A)	80
Ο σταθμισμένος		
τετραγωνικός μέσος όρος		
επιτάχυνσης	m/s ²	< 2.5



Colin Wills
Director of Engineering
BDCI, 4/F, 2 Dai Wang Street
Tai Po Industrial Estate
Tai Po NT, Hong Kong

ΕΝΔΕΔΕΙΓΜΕΝΗ ΧΡΗΣΗ

Το δικό σας φορητό σκουπάκι της Black & Decker Dustbuster® έχει σχεδιαστεί για ελαφρές εργασίες ξηρού σκουπίσματος. Αυτό το προϊόν προορίζεται για οικιακή χρήση μόνο.

ΠΡΟΕΙΔΟΠΟΙΗΤΙΚΑ ΣΥΜΒΟΛΑ

Σε αυτό το εγχειρίδιο χρησιμοποιούνται τα σύμβολα που ακολουθούν:

 Επισημαίνει κίνδυνο σωματικής βλάβης, θανάτου ή βλάβης στο προϊόν, σε περίπτωση μη τήρησης των οδηγιών σε αυτό το εγχειρίδιο.

ΟΔΗΓΙΕΣ ΑΣΦΑΛΕΙΑΣ

- ♦ **Προσοχή!** Κατά τη χρήση επαναφορτιζόμενων συσκευών, θα πρέπει πάντα να λαμβάνονται οι βασικές προφυλάξεις ασφαλείας, για τον περιορισμό του κινδύνου πυρκαγιάς, διαρροής υγρού από μπαταρίες, σωματικών βλαβών και υλικών ζημιών.
- ♦ Πριν χρησιμοποιήσετε τη συσκευή διαβάστε προσεκτικά ολόκληρο το εγχειρίδιο.
- ♦ Η ενδεδειγμένη χρήση αναφέρεται σε αυτό το εγχειρίδιο. Τόσο η χρήση εξαρτημάτων ή προσθηκών όσο και η πραγματοποίηση εργασιών με τη συσκευή που δεν συνιστώνται σε αυτό το εγχειρίδιο οδηγούν εγγυμονεί κίνδυνο τραυματισμού.
- ♦ Φυλάξτε το εγχειρίδιο αυτό για μελλοντική αναφορά.

Χρήση του μηχανήματός σας

- ◆ Μην χρησιμοποιείτε τη συσκευή για τη συλλογή υγρών.
- ◆ Μην χρησιμοποιείτε τη συσκευή για τη συλλογή υλικών τα οποία υπάρχει κίνδυνος να αναφλεγούν.
- ◆ Μην χρησιμοποιείτε τη συσκευή κοντά σε νερό. Μην βυθίζετε τη συσκευή στο νερό.
- ◆ Φροντίστε το ρεύμα απορρόφησης του μοτέρ να βρίσκεται μακριά από τα μάτια και το πρόσωπο σας.
- ◆ Φροντίστε τα παιδιά και τα ζώα να βρίσκονται σε απόσταση ασφαλείας κατά τη χρήση της συσκευής αυτής.
- ◆ Ποτέ μην αποσυνδέετε το φορτιστή από την πρίζα τραβώντας το καλώδιό του. Φροντίστε το καλώδιο να παραμένει μακριά από τη θερμότητα, τα λάδια και από αιχμηρές ακμές.

Μετά τη χρήση

- ◆ Βγάλτε το φορτιστή από την πρίζα πριν από τον καθαρισμό του φορτιστή ή της βάσης φόρτισης.
- ◆ Όταν δεν χρησιμοποιείται, η μηχανή πρέπει να φυλάσσεται σε ξηρό χώρο. Τα παιδιά δεν πρέπει να έχουν πρόσβαση σε αποθηκευμένες μηχανές.

Επιθεώρηση και επισκευές

- ◆ Πριν από τη χρήση, ελέγξτε προσεκτικά την μηχανή για κατεστραμμένα ή ελαττωματικά μέρη. Ελέγξτε για μέρη που έχουν σπάσει, για τυχόν ζημιές στους διακόπτες, και γενικά για κάθε είδους συνθήκες οι οποίες ενδέχεται να επηρεάσουν τη λειτουργία της συσκευής.

- ◆ Μην χρησιμοποιείτε την μηχανή αν κάποιο εξάρτημα της παρουσιάζει ελάττωμα.
- ◆ Φροντίστε να γίνει η επισκευή ή η αντικατάσταση των τυχόν ελαττωματικών εξαρτημάτων από εξουσιοδοτημένο κέντρο επισκευών.
- ◆ Να ελέγχετε τακτικά το καλώδιο του φορτιστή για φθορές. Αντικαταστήστε το φορτιστή εάν το καλώδιο είναι φθαρμένο ή ελαττωματικό.
- ◆ Ποτέ μην επιχειρείτε να αφαιρέσετε ή να αντικαταστήσετε εξαρτήματα άλλα από αυτά που προσδιορίζονται σε αυτό το εγχειρίδιο.

Μπαταρία

- ◆ Μην επιχειρήσετε ποτέ να ανοίξετε την μπαταρία για κανένα λόγο.
- ◆ Μην εκθέτετε την μπαταρία σε νερό.
- ◆ Μη καίτε την μπαταρία.
- ◆ Σε ό,τι αφορά την απόρριψη των μπαταριών, ακολουθήστε τις οδηγίες που παρατίθενται στην ενότητα “Προστασία του Περιβάλλοντος”.

Φορτιστής

- ◆ Μην εκθέτετε το φορτιστή σε νερό.
- ◆ Μην ανοίγετε το φορτιστή.

ΗΛΕΚΤΡΙΚΗ ΑΣΦΑΛΕΙΑ

Βεβαιωθείτε ότι η τάση του φορτιστή σας αντιστοιχεί με την τάση του δικτύου σας.

- ☐ Ο φορτιστής σας φέρει διπλή μόνωση κατά EN 60335. Κατά συνέπεια δε χρειάζεται καλώδιο γείωσης.

-  Ποτέ μην επιχειρήσετε να υποκαταστήσετε το φορτιστή με κοινή πρίζα ρεύματος.

ΕΓΚΑΤΑΣΤΑΣΗ

Επίτοιχη τοποθέτηση της βάσης φόρτισης (εικ. Β)

Η βάση φόρτισης μπορεί να τοποθετηθεί επίτοιχα, αποτελώντας έτσι ένα βολικό σημείο φύλαξης και φόρτισης της συσκευής.

- ♦ Βρείτε μία κατάλληλη στεγασμένη θέση κοντά σε πρίζα ρεύματος.
- ♦ Τοποθετήστε την βάση φόρτισης όπως φαίνεται στο σχήμα και σημαδέψτε τη θέση των οπών στερέωσης (6) στον τοίχο.
- ♦ Ανοίξτε μία οπή (ø 6 mm και βάθους περίπου 35 mm) σε καθένα από τα σημεία που σημαδέψατε.
- ♦ Εισαγάγετε μέσα στις τρύπες τα βύσματα που συμπεριλαμβάνονται μαζί με το εργαλείο.
- ♦ Στηρίξτε την βάση φόρτισης στον τοίχο με τις βίδες που συμπεριλαμβάνονται. Φροντίστε να περάσετε το καλώδιο φόρτισης από την εγκοπή (7). Το καλώδιο που περισσεύει, μπορεί να μαζευτεί στο πίσω μέρος της βάσης φόρτισης.

ΠΡΙΝ ΑΠΟ ΤΗΝ ΠΡΩΤΗ ΧΡΗΣΗ

Πριν από την πρώτη χρήση, η μπαταρία θα πρέπει να φορτιστεί επί τουλάχιστον 16 ώρες.

- ♦ Πριν από τη φόρτιση, κατά προτίμηση εκφορτίστε την μπαταρία, θέτοντας τη συσκευή σε λειτουργία μέχρι να σταματήσει το μωτέρ.

- ♦ Φορτίστε την μπαταρία όπως περιγράφεται παρακάτω.

ΧΡΗΣΗ

Φόρτιση της μπαταρίας (εικ. C)

- ♦ Βεβαιωθείτε ότι η συσκευή είναι εκτός λειτουργίας. **Η μπαταρία δε θα πρέπει να φορτίζεται εάν ο διακόπτης On/off βρίσκεται στη θέση On.**
- ♦ Τοποθετήστε τη συσκευή επάνω στη βάση φόρτισης, όπως εικονίζεται.
- ♦ Συνδέστε το φορτιστή με την πρίζα.
- ♦ **Αφήστε τη συσκευή να φορτίσει επί τουλάχιστον 16 ώρες.**

Κατά τη φόρτιση, υπάρχει η πιθανότητα να θερμανθεί ο φορτιστής. Αυτό είναι φυσιολογικό και δεν αποτελεί πρόβλημα. Η συσκευή μπορεί να παραμείνει συνδεδεμένη στο φορτιστή για απεριόριστο χρονικό διάστημα. Όταν η μπαταρία είναι τελείως φορτισμένη, η κατανάλωση του φορτιστή είναι αμελητέα.

Σημαντικό! Τοποθετήστε τη συσκευή στη βάση φόρτισης οποτεδήποτε δεν χρησιμοποιείται. Μετά από την πλήρη φόρτιση της μπαταρίας, ο μέσος ωφέλιμος χρόνος χρήσης είναι περίπου 8 έως 15 λεπτά (ανάλογα το μοντέλο). Ενδέχεται να χρειαστούν αρκετοί κύκλοι φόρτισης μέχρι η μπαταρία να αποκτήσει την μέγιστη χωρητικότητα της.

-  Μη φορτίζετε τη μπαταρία σε θερμοκρασίες περιβάλλοντος κάτω των 4 °C ή άνω των 40 °C.

Λειτουργία της συσκευής (εικ. D)

- ♦ Για να θέσετε το εργαλείο σε λειτουργία, σύρετε εμπρός το διακόπτη on/off (1).
- ♦ Για να την σβήσετε, σύρετε πίσω το διακόπτη on/off.

Εξαρτήματα (εικ. E & F)**V4810/V4820/V7210/V9650**

Τα μοντέλα αυτά συνοδεύονται από τα ακόλουθα εξαρτήματα (εικ. E):

- μία σκληρή βούρτσα (8) για έπιπλα και σκάλες (δεν ισχύει για το V4820)
- ένα μυτερό εξάρτημα (9) για δυσπρόσιτα σημεία
- μία σκληρή βούρτσα (10) για πληκτρολόγια και αμπαζούρ (V4820)

V9650

Στο φορητό κουτάκι της βάσης φόρτισης υπάρχουν δύο επιπλέον εξαρτήματα:

- μία μαλακή βούρτσα (10) για πληκτρολόγια και αμπαζούρ
- ένα προεκτεινόμενο μυτερό εξάρτημα (11) για μεγαλύτερη πρόσβαση σε δυσπρόσιτα σημεία

Για να τοποθετήσετε κάποιο εξάρτημα, ενεργήστε ως ακολούθως (εικ. F):

- ♦ Βγάλτε τα εξαρτήματα από τη συσκευή.
- ♦ Εισάγετε το αντίστοιχο εξάρτημα στο εμπρός μέρος της συσκευής.

ΕΝΤΟΠΙΣΜΟΣ ΚΑΙ ΑΠΟΚΑΤΑΣΤΑΣΗ ΠΡΟΒΛΗΜΑΤΩΝ

Αν το προϊόν δε λειτουργεί, ακολουθήστε τις παρακάτω οδηγίες.

Αν, παρ' όλα αυτά, το πρόβλημά σας δεν λυθεί, παρακαλούμε επικοινωνήστε με το εξουσιοδοτημένο σέρβις της Black & Decker της περιοχής σας.

- ♦ Βεβαιωθείτε ότι η μπαταρία είναι τελειώς φορτισμένη.
- ♦ Αν η μπαταρία δεν είναι δυνατό να φορτιστεί, ελέγξτε εάν ο φορτιστής είναι συνδεδεμένος σωστά και αν υπάρχει ρεύμα. Βεβαιωθείτε ότι ο διακόπτης On/off είναι στη θέση off.

ΚΑΘΑΡΙΣΜΟΣ ΚΑΙ ΣΥΝΤΗΡΗΣΗ

Na καθαρίζετε τακτικά τα φίλτρα.

Καθαρισμός του κάδου αποθήκευσης σκόνης και των φίλτρων (εικ. G, H, I & J)

Τα φίλτρα επαναχρησιμοποιούνται και θα πρέπει να καθαρίζονται τακτικά.

- ♦ Πατήστε το κουμπί απελευθέρωσης (2) και αφαιρέστε τον κάδο αποθήκευσης σκόνης (3) (εικ. G).
- ♦ Αφαιρέστε τη σκόνη από τον κάδο (εικ. H).
- ♦ Αφαιρέστε τα φίλτρα (12 & 13) στρέφοντάς τα δεξιόστροφα (εικ. I).
- ♦ Βουρτσίστε τυχόν επιφανειακή σκόνη από τα φίλτρα.
- ♦ Πλύνετε τα φίλτρα σε ζεστή σαπουνάδα (εικ. J). Μπορείτε να πλύνετε και τον κάδο αν χρειάζεται.
- ♦ Βεβαιωθείτε ότι ο κάδος αποθήκευσης σκόνης και τα φίλτρα είναι στεγνά.
- ♦ Επανατοποθετήστε τα φίλτρα (12 & 13) στη συσκευή στρέφοντάς τα αριστερόστροφα μέχρι να ασφαλισούν στη θέση τους.

- ♦ Επανατοποθετήστε τον κάδο αποθήκευσης σκόνης επάνω στη συσκευή. Βεβαιωθείτε ότι ο κάδος αποθήκευσης σκόνης έχει ασφαλίσει καλά στη θέση του.

Σημαντικό! Η βέλτιστη συλλογή σκόνης επιτυγχάνεται μόνο με καθαρά φίλτρα και άδειο κάδο αποθήκευσης σκόνης. Αν από τη συσκευή αρχίσει να πέφτει σκόνη αφού έχει τεθεί εκτός λειτουργίας, σημαίνει ότι ο κάδος αποθήκευσης σκόνης είναι γεμάτος και θα πρέπει να αδειάσει.



- ♦ Ποτέ μη χρησιμοποιείτε τη συσκευή χωρίς τα φίλτρα.
- ♦ Μην βυθίζετε τη συσκευή στο νερό (εικ. Κ).

Αντικατάσταση των φίλτρων (εικ. G & H)

Τα φίλτρα θα πρέπει να αντικαθίστανται κάθε 6 έως 9 μήνες και όποτε είναι φθαρμένα ή έχουν ζημιές. Το δικό σας εξουσιοδοτημένο κατάστημα Black & Decker διαθέτει ανταλλακτικά φίλτρα (κωδ. VF20).

- ♦ Πατήστε το κουμπί απελευθέρωσης (2) και αφαιρέστε τον κάδο αποθήκευσης σκόνης (3) (εικ. G).
- ♦ Αφαιρέστε τα φίλτρα (12 & 13) στρέφοντάς τα δεξιόστροφα (εικ. I).
- ♦ Τοποθετήστε τα φίλτρα (12 & 13) στη συσκευή στρέφοντάς τα αριστερόστροφα μέχρι να ασφαλισουν στη θέση τους.
- ♦ Επανατοποθετήστε τον κάδο αποθήκευσης σκόνης επάνω στη συσκευή. Βεβαιωθείτε ότι ο κάδος αποθήκευσης σκόνης έχει κουμπώσει στη θέση του.

ΠΡΟΣΤΑΣΙΑ ΤΟΥ ΠΕΡΙΒΑΛΛΟΝΤΟΣ



Εάν κάποια μέρα διαπιστώσετε ότι το προϊόν σας Black & Decker χρειάζεται αντικατάσταση ή δεν σας χρησιμεύει πλέον, σκεφτείτε την προστασία του περιβάλλοντος. Οι τεχνικοί της Black & Decker θα παραλάβουν τα μεταχειρισμένα προϊόντα της Black & Decker και θα μεριμνήσουν για την διάθεσή τους κατά τρόπο που δεν βλάπτει το περιβάλλον.

Μπαταρία (εικ. L)



Αν θέλετε να απορρίψετε το προϊόν εσείς, πρέπει να αφαιρεθεί η μπαταρία όπως περιγράφεται παρακάτω και η απόρριψή της να γίνει σύμφωνα με τους τοπικούς κανονισμούς. Μη βραχυκυκλώνετε τους πόλους της μπαταρίας.

- ♦ Κατά προτίμηση εκφορτίστε την μπαταρία, θέτοντας τη συσκευή σε λειτουργία μέχρι να σταματήσει το μοτέρ.

Η μπαταρία βρίσκεται κάτω από το πίσω τμήμα της συσκευής.

- ♦ Αφαιρέστε το μυτερό εξάρτημα από την υποδοχή αξεσουάρ.
- ♦ Σπρώξτε τον συρόμενο διακόπτη λειτουργίας (14) προς το εμπρός μέρος του προϊόντος.
- ♦ Αφαιρέστε την υποδοχή εξαρτήματος.
- ♦ Χτυπήστε το προϊόν πάνω σε μια γερή και σταθερή επιφάνεια όπως φαίνεται στην εικ. L για να απελευθερωθεί η μπαταρία.

Εναλλακτικά, χρησιμοποιήστε κατσαβίδι για να απελευθερώσετε την μπαταρία.

- ◆ Συσκευάστε τη μπαταρία κατάλληλα, ώστε να εξαλείψετε το ενδεχόμενο βραχυκύκλωσης των πόλων.
- ◆ Στείλτε τη μπαταρία στον αντιπρόσωπό σας ή σε έναν τοπικό σταθμό ανακύκλωσης. Οι μπαταρίες που θα συγκεντρωθούν, θα ανακυκλωθούν ή θα απορριφθούν καταλλήλως.

 Μετά την αφαίρεση της, η μπαταρία δε μπορεί να ξαναποθετηθεί.

Εγγύηση

Η Black & Decker είναι σίγουρη για την ποιότητα των προϊόντων της και παρέχει σημαντική εγγύηση. Η παρούσα γραπτή εγγύηση αποτελεί πρόσθετο δικαίωμά σας και δεν ζημώνει τα συνταγματικά σας δικαιώματα. Η εγγύηση ισχύει εντός της επικράτειας των Κρατών Μελών της Ευρωπαϊκής Ένωσης και της Ευρωπαϊκής Ζώνης Ελευθέρων Συναλλαγών.

Σε περίπτωση που κάποιο προϊόν της Black & Decker παρουσιάσει βλάβη εξαιτίας ελαττωματικών υλικών, ποιότητας εργασίας ή έλλειψης συμφωνίας με τις προδιαγραφές εντός 24 μηνών από την ημερομηνία αγοράς, η Black & Decker εγγυάται την αντικατάσταση των ελαττωματικών τμημάτων, την επισκευή προϊόντων που έχουν υποστεί εύλογη φθορά λόγω χρήσης ή την αντικατάσταση των προϊόντων προκειμένου να εξασφαλίσει την ελάχιστη ενόχληση στους πελάτες της, εκτός αν:

- ◆ Το προϊόν έχει χρησιμοποιηθεί σε εργασιακό, επαγγελματικό περιβάλλον ή αν έχει ενοικιαστεί
- ◆ Έχει γίνει εσφαλμένη χρήση του προϊόντος ή αν έχει παραμεληθεί
- ◆ Το προϊόν έχει υποστεί βλάβη από άλλα αντικείμενα, από ουσίες ή λόγω ατυχήματος
- ◆ Έχει γίνει προσπάθεια επισκευής από μη εξουσιοδοτημένα κέντρα επισκευών ή από προσωπικό που δεν ανήκει στο προσωπικό της Black & Decker

Για να ισχύσει η εγγύηση, πρέπει να υποβάλετε απόδειξη αγοράς στον πωλητή ή το εξουσιοδοτημένο κέντρο επισκευών. Ενημερωθείτε για το πλησιέστερο κέντρο επισκευών της περιοχής σας, επικοινωνώντας με τα γραφεία της Black & Decker στη διεύθυνση που αναγράφεται στο εγχειρίδιο. Επίσης, για να πληροφορηθείτε για τα εξουσιοδοτημένα κέντρα επισκευών της Black & Decker, τις λεπτομέρειες και τους αρμόδιους των υπηρεσιών που παρέχονται μετά την πώληση, μπορείτε να ανατρέξετε στο Διαδίκτυο στη διεύθυνση: www.2helpU.com.

DUSTBUSTER® V4800/ V4810/V4820/V7210/V9650

Black & Decker firması ürününü seçtiğiniz için size teşekkür ederiz. Bu ürünün size uzun yıllar boyunca mutluluk getireceğini ümit ediyoruz.

GENEL BAKIŞ (şek. A)

1. Açma/kapama düğmesi
2. Serbest bırakma düğmesi
3. Toz bölmesi
4. Şarj tabanı
5. Şarj

EC'YE UYGUNLUK BEYANI

V4800/V4810/V4820/V7210/V9650

Black & Decker firması ürünlerinin 98/37/EC, 89/336/EEC, 73/23/EEC, EN 55014, EN60335, EN 61000 normuna uyduğunu beyan eder.

L_{pA} (ses şiddeti)	dB(A)	80
İvme karesinin ortalama ağırlıklı	m/s^2	< 2.5

Colin Wills
Director of Engineering
BDCl, 4/F, 2 Dai Wang Street
Tai Po Industrial Estate
Tai Po NT, Hong Kong

ÖNGÖRÜLEN KULLANIMI

Sahip olduğunuz Black & Decker Dustbuster® el süpürgesi kuru ve hafif temizlik işlerinde kullanılmak üzere tasarlanmıştır. Bu ürün sadece ev işlerinde kullanım içindir.

UYARI SEMBOLLERİ

Bu kullanım kılavuzunda aşağıdaki semboller kullanılmıştır:

Bu kullanım kılavuzunda belirtilen kurallara uyulmadığında kişisel yaralanma ve ölüm tehlikesi bulunduğunu veya ürünün zarar göreceğini belirtir.

GÜVENLİK TALİMATLARI

- ◆ **Uyarı!** Pille çalışan cihazları kullanırken, yangın, pilin akması, yaralanma ve eşyaya gelebilecek hasar risklerini azaltmak için aşağıdakileri de içeren temel güvenlik önlemlerine daima uyulmalıdır.
- ◆ Cihazı kullanmadan önce bu kullanım kılavuzunu dikkatlice okuyunuz.
- ◆ Bu ürünün kullanım amacı bu kullanım kılavuzunda anlatılmıştır. Bu kullanım kılavuzunda belirtilen aksesuarların ya da yardımcı aletlerin kullanılmaması veya aletle tavsiye edilen dışındaki işlemlerin yapılması yaralanma riskinin doğmasına yol açabilir.
- ◆ Bu kullanım kılavuzunu gelecekteki kullanımlar için saklayınız.

Cihazınızın kullanımı

- ◆ Cihazı sıvıları toplamak için kullanmayın.
- ◆ Cihazı alev alabilecek malzemeleri toplamak için kullanmayın.
- ◆ Bu cihazı suyun yakınında kullanmayınız. Cihazı suya sokmayın.
- ◆ Motordan çıkan hava akımını gözlerinizden ve yüzünüzden uzak tutun.
- ◆ Bu cihazı kullanırken çocukları ve hayvanları güvenli bir mesafede tutun.
- ◆ Şarj prizden çıkarmak için hiçbir zaman kablodan çekmeyin. Kabloyu sıcaktan, yağdan ve keskin kenarlı cisimlerden uzak tutun.

Kullanımdan sonra

- ◆ Şarjı veya şarj tabanını temizlemeden önce fişten çıkarın.
- ◆ Cihaz kullanılmadığı zaman kuru bir yerde muhafaza edilmelidir. Bu muhafaza alanına çocuklar girmemelidir.

Cihazın kontrolü ve tamiri

- ◆ Kullanmadan önce cihazın veya herhangi bir parçasının arızalı olup olmadığını kontrol ediniz. Bazı parçaların çatlak olup olmadığını, açma düğmelerinin arızalı olup olmadığını ve fonksiyonu etkileyecek diğer şartların kontrolünü yapınız.
- ◆ Cihazın herhangi bir parçası arızalıysa veya hatalıysa kullanmayınız.
- ◆ Arızalı parçaları yetkili servislerde tamir ettiriniz veya değiştiriniz.
- ◆ Şarj kablosunu hasara karşı düzenli olarak kontrol edin.

Kablo hasarlı veya kusurluysa şarjı değiştirin.

- ◆ Bu kullanma kılavuzunda belirtilmeyen parçaların dışındaki hiç bir parçanın değiştirilmesine veya tamirine çalışmayınız.

Pil

- ◆ Hiçbir nedenle pili açmaya çalışmayın.
- ◆ Pili suyla temas ettirmeyin.
- ◆ Pili ateşe atmayın.
- ◆ Pilleri uzaklaştırırken, "Yaşam Alanlarını Koruma" bölümündeki talimatları takip edin.

Şarj

- ◆ Şarjı suyla temas ettirmeyin.
- ◆ Şarjı açmayın.

ELEKTRİK GÜVENLİĞİ

Şarj adaptörü, sadece tek voltaj için tasarlanmıştır. Daima şebeke voltajının, adaptörünüzün üstünde yazılı olan voltajla aynı olmasına dikkat edin.



Adaptörünüz, EN 60335 uyarınca çift yalıtımlıdır, bu nedenle topraklanması gerekmez.

KURULUM**Şarj tabanını duvara monte etme (şek. B)**

Şarj tabanı cihaz için uygun bir koruma ve şarj noktası sağlamak üzere duvara monte edilebilir.

- ◆ Elektrik fişine yakın uygun bir kapalı yer bulun.
- ◆ Şarj tabanını gösterdiği gibi konumlandırın ve duvara montaj deliklerinin (6) yerlerini işaretleyin.

- ◆ Her bir işaretli yere bir delik (ø 6 mm, yaklaşık 35 mm derinliğinde) açın.
- ◆ Dübelleri deliklere yerleştirin.
- ◆ Verilen vidaları kullanarak şarj tabanını duvara yerleştirin. Kablonun yuvadan (7) geçmesini sağlayın. Fazla kablo, şarj tabanının arkasında bulundurulabilir.

İLK KULLANIMDAN ÖNCE

İlk kullanımdan önce pilin en az 16 saat şarj edilmesi gerekir.

- ◆ Şarjdan önce, tercihen motor durana kadar cihazı çalıştırarak pili boşaltın.
- ◆ Pili aşağıda tarif edildiği şekilde şarj edin.

KULLANIM

Pili şarj etme (şek. C)

- ◆ Cihazın kapalı olduğundan emin olun. **Açma/kapama düğmesi açık konumdayken pil şarj edilmez.**
- ◆ Cihazı şarj tabanına gösterildiği şekilde yerleştirin.
- ◆ Şarj prize takın.
- ◆ **Cihazı en az 16 saat şarjda tutun.**

Şarj olma sırasında şarj cihazı ısınabilir. Bu normaldir ve herhangi bir sorun olduğunu göstermez. Cihaz şarja bağlı durumda süresiz olarak kalabilir. Pil tam dolunca, şarjın elektrik tüketimi neredeyse sıfırlanır.

Önemli! Kullanımda olmadığı zaman cihazı şarj tabanında bulundurun. Pil tam olarak dolduktan sonra, ortalama etkin kullanım süresi yaklaşık 8 - 15 dakika arasındadır (modele bağlı olarak).

Pilin tam dolum kapasitesine ulaşması birkaç şarj dönemi sürebilir.

 Pili, 4 °C altındaki veya 40 °C üzerindeki çevre sıcaklığında şarj etmeyin.

Cihazı çalıştırma (şek. D)

- ◆ Açmak için, açma/kapama düğmesini (1) ileri itin.
- ◆ Kapatmak için, açma/kapama düğmesini geri çekin.

Aksesuarlar (şek. E & F)

V4810/V4820/V7210/V9650

Bu modeller şu aksesuarlarla birlikte gelir (şek. E):

- mobilya ve merdivenler için sert fırça (8) (V4820 için değil)
- dar alanlar için (9) aralık ucu
- klavye ve abajurlar için yumuşak fırça (10) (V4820)

V9650

Şarj tabanına yerleştirilmiş portatif bir kutucukta iki ek aksesuar bulunur:

- klavye ve abajurlar için yumuşak fırça (10)
- dar alanlara daha rahat uzanabilmek için açılabilir aralık ucu (11)

Aksesuarı takmak için, şu şekilde devam edin (şek. F):

- ◆ Aksesuarları cihazdan çıkartın.
- ◆ Uygun aksesuarı cihazın ön tarafına takın.

ARIZA BULMA

Ürün çalışmazsa, aşağıdaki talimatları takip edin. Bu, sorunu gidermezse lütfen yerel Black & Decker tamir servisimize başvurun.

- ◆ Pilin tam dolu olduğundan emin olun.

- ◆ Pil şarj edilemiyorsa, şarjın prize doğru bir şekilde takılı olduğundan ve prizde elektrik olduğundan emin olun. Açma/kapama düğmesinin kapalı pozisyonunda olduğundan emin olun.

TEMİZLEME VE BAKIM



Filtreleri düzenli olarak temizleyin.

Toz bölmesi ve filtrelerin temizlenmesi (şek. G, H, I & J)

Filtreler tekrar kullanılabilir ve düzenli olarak temizlenmelidir.

- ◆ Serbest bırakma düğmesine (2) bastırın ve toz bölmesini (3) çıkartın (şek. G).
- ◆ Toz bölmesinden tozları temizleyin (şek. H)
- ◆ Saat yönüne doğru çevirerek filtreleri (12 & 13) sökün (şek. I).
- ◆ Filtrelerin civarındaki tozları fırçalayarak temizleyin.
- ◆ Filtreleri ılık sabunlu suyla yıkayın (şek. J). Gerekirse bölme de yıkanabilir.
- ◆ Toz bölmesinin ve filtrelerin kuru olduğundan emin olun.
- ◆ Filtreleri (12 & 13) cihaza takın. Bunu filtreler yerlerine oturana kadar saat yönünün tersine doğru çevirerek yapabilirsiniz.
- ◆ Toz bölmesini cihaza yeniden takın. Toz bölmesinin yerine oturduğundan emin olun.

Önemli! En iyi toz toplama temiz filtreler ve boş bir toz bölmesiyle mümkündür. Cihaz kapatıldıktan sonra, toz cihazın arkasından geri çıkıyorsa bu, toz bölmesinin dolduğu ve boşaltılması gerektiği anlamına gelir.



- ◆ Cihazı asla filtreler olmaksızın kullanmayın.
- ◆ Cihazı suya sokmayın (şek. K).

Filtreleri değiştirme (şek. G & H)

Filtrelerin 6 - 9 ayda bir ve yıpranma veya hasar durumunda değiştirilmesi gerekir. Değiştirme filtreleriniz Black & Decker satıcınızdan bulunabilir (kat. no. VF20).

- ◆ Serbest bırakma düğmesine (2) bastırın ve toz bölmesini (3) çıkartın (şek. G).
- ◆ Saat yönüne doğru çevirerek filtreleri (12 & 13) sökün (şek. I).
- ◆ Yeni filtreleri (12 & 13) cihaza takın. Bunu filtreler yerlerine oturana kadar saat yönünün tersine doğru çevirerek yapabilirsiniz.
- ◆ Toz bölmesini cihaza yeniden takın. Toz bölmesinin yerine oturduğundan emin olun.

YAŞAM ALANLARINI KORUMA



Eğer bir gün sahip olduğunuz Black & Decker ürününü değiştirmek isterseniz veya buna artık ihtiyacınız kalmaz ise yaşam alanlarının korunmasını düşününüz. Black & Decker tamir servisleri, Black & Decker'in eski ürünlerini alarak onların ekolojik olarak güvenli bir şekilde imha edilmesini sağlar.

Pil (şek. L)



Ürünü kendiniz uzaklaştırmak istiyorsanız, pillerin aşağıda açıklanan şekilde çıkartılması ve yerel kurallara uygun bir şekilde uzaklaştırılması gerekir. Pil uçlarını kısa devre yaptırmayın.

◆ Tercihen motor durana kadar cihazı çalıştırarak pili boşaltın. Pil, cihazın en arkasının alt kısmındadır.

- ◆ Aralık ucunu aksesuar tutucudan çıkartın.
- ◆ Sürgüyü (14) cihazın önüne doğru itin.
- ◆ Aksesuar tutucuyu çıkartın.
- ◆ Pili çıkartmak için ürünü şek. L'de gösterildiği gibi sağlam ve sabit bir zemine hafifçe vurun. Ya da, pili çıkartmak için tornavida kullanabilirsiniz.
- ◆ Pile uygun bir paketlenme yaparak uçların kısa devre yapmadığından emin olun.
- ◆ Pili servis acentenize veya yerel yeniden dönüşüm istasyonuna götürün. Toplanan piller yeniden dönüştürülecek veya gerekli şekilde uzaklaştırılacaktır.



Pil bir kere çıkarıldıktan sonra yeniden takılamaz.

Garanti

Black & Decker, ürünün kalitesinden emindir ve ürün için üstün bir garanti sunar. Ayrıca bu garanti belgesi, hiçbir şekilde kanuni haklarınızın olmasını gerektirmez.

Eğer bir Black & Decker ürünü, hatalı malzeme ve işçilik nedeniyle bozulursa, satın alma tarihinden 12 ay içinde müşteriye mümkün olabilecek en az sorunu yaşatabilmek için Black & Decker hatalı kısımları değiştirmeyi, belirgin bir şekilde yıpranmış veya hasar görmüş kısımları onarmayı veya değiştirmeyi kabul eder; ancak bu belirtilenler şu durumlarda dışında geçerlidir:

- ◆ Ürün ticari veya profesyonel amaçlarla kullanılmışsa veya kiraya verilmişse;
- ◆ Ürün yanlış veya amaç dışı kullanılmışsa;
- ◆ Ürün yabancı nesnelere, maddelere veya kaza sırasında zarar görmüşse;
- ◆ Yetkili tamir servisleri veya Black & Decker servis ekibinden başkası tarafından tamir yapılmaya kalkılmışsa.

Garanti talebinde bulunmak için, satıcıya veya yetkili tamir servisine satın aldığınıza dair ispat sunmalısınız. Bu kılavuzda belirtilen adresteki yerel Black & Decker ofisine başvurarak size en yakın yetkili tamir servisinin yerini öğrenebilirsiniz. Ya da, İnternet'te Black & Decker yetkili tamir servislerinin listesini ve satış sonrası hizmet veren yetkililerin tam detaylarını öğrenebilirsiniz. Bu site: www.2helpU.com adresindedir.

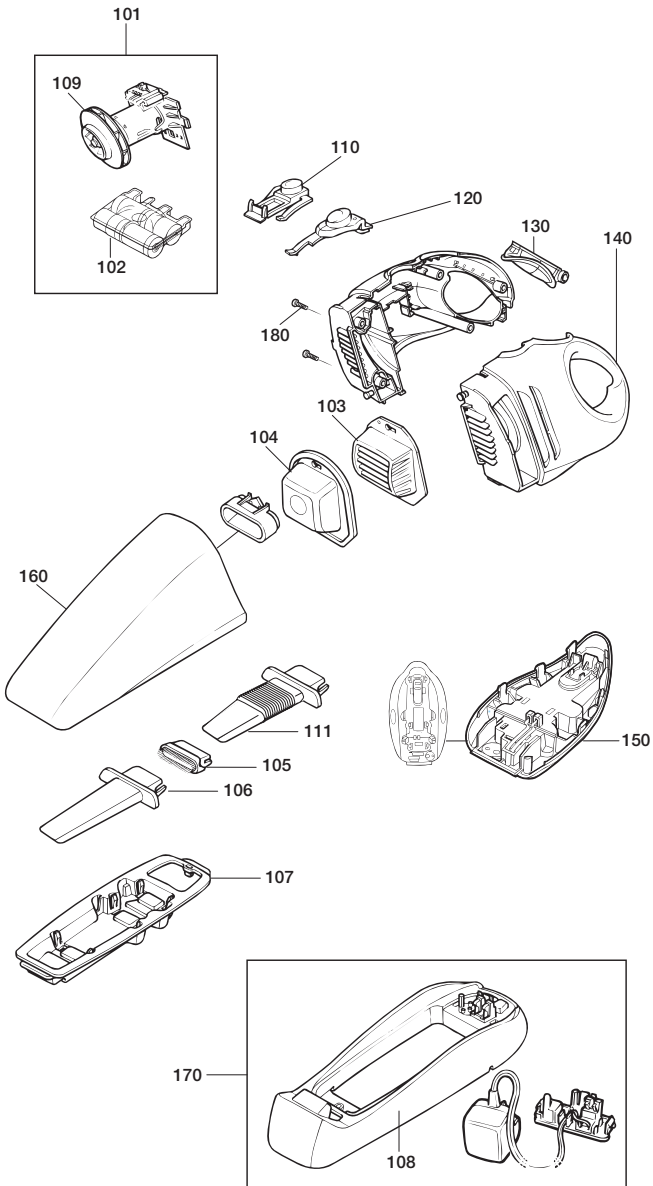

Australia	DeWALT Industrial Power Tool Company 7 Clarice Road, Box Hill, Victoria 3128	Tel. 03 9895 9200 Fax 03 9899 7465
Belgique/België	Black & Decker (Belgium) N.V. Weihoek 1, 1930 Zaventem	Tel. 02/719.07.11 Fax 02/721.40.45
Danmark	Black & Decker Hejrevang 26B, 3450 Allerød Internet: www.blackdecker.dk	Tel. 70 20 15 10 Fax 48 14 13 99
Deutschland	Black & Decker GmbH Black & Decker Str. 40, D - 65510 Idstein	Tel. 06126/21 24 83 Fax 06126/21 26 01
Ελλάς	Black & Decker (Ελλάς) Α.Ε. Στράβωνος 7 & Βουλιαγμένης 159 16674 Γλυφάδα, Αθήνα, Ελλάδα	Τηλ. (010) 8981 616 Τηλ. (010) 8982 630 Φαξ Service (010) 8983 285
España	Black & Decker Spain Parque de Negocios "Mas Blau" Edificio Muntadas, c/Bergadá, 1, Of. A6 08820 El Prat de Llobregat (Barcelona)	Tel. 934 797 400 Fax 934 797 419
France	Black & Decker (France) S.A.S. B.P. 21, 69571 Dardilly Cédex	Tel. 04 72 20 39 20 Fax 04 72 20 39 00
Helvetia	ROFO AG Gewerbezone Seeblick 3213 Kleinbödingen	Tel. 026-6749391 Fax 026-6749394
Italia	Black & Decker Italia SpA Viale Elvezia 2 20052 Monza (MI)	Tel. 039-23871 Fax 039-2387592/2387594 Numero verde 800-213935
Nederland	Black & Decker (Nederland) BV Florijnstraat 10, 4879 AH Etten-Leur	Tel. 076-5082000 Fax 076-5038184
New Zealand	Black & Decker 81 Hugo Johnson Drive Penrose, Auckland, New Zealand	Tel. 09 579 7600 Fax 09 579 8200
Norge	Black & Decker (Norge) A/S Postboks 248, Leirdal, 1011 Oslo Internet: www.blackdecker.no	Tlf. 22 90 99 00 Fax 22 90 99 01
Österreich	Black & Decker Vertriebsges.m.b.H Erlaaerstraße 165, 1231 Wien	Tel. 01 66116-0 Fax 01 66116-14
Portugal	Black & Decker Rua Egas Moniz 173, S. João do Estoril 2766-651, Estoril	Tel. 214667500 Fax 214667575
South Africa	Black & Decker South Africa (Pty) Ltd Physical address: 39 Commerce Crescent Eastgate, ext. 12, Sandton, Kramerville 2148 Postal address: Postnet Suite 107, Private Bag X65 Halfway House 1685	Tel. (011) 653-1400 Fax (011) 653-1499
Suomi	Black & Decker Oy Palotie 3, 01610 Vantaa Black & Decker Oy, Brandvägen 3, 01610 Vanda	Puh: (09) 825 4540 Fax: (09) 825 45 444 Tel: (09) 825 4540 Fax: (09) 825 45 444
Sverige	Black & Decker AB Box 603, 421 26 Västra Frölunda, Besöksadr. Ekonomivägen 11	Tel: 031-68 60 00 Fax: 031-68 60 08
Türkiye	Black & Decker Merkez Servis Dudullu Cad. Kerembey Sok. No. 1 Küçükbakkalköy/İstanbul	Tel. 0216 455 89 73 Faks 0216 455 20 52
United Kingdom	Black & Decker 210 Bath Road Slough, Berkshire SL1 3YD	Tel. 01753 511234 Fax 01753 551155 Helpline 01753 574277